

**DICCIONARIO**  
**para sobrevivir en el**  
**FUERTE DE GUADALUPE**  
**(Hondarribia)**

**Juan Antonio Sáez García**





*DICCIONARIO PARA  
SOBREVIVIR EN EL  
FUERTE DE GUADALUPE*



## EN GUADALUPE

La festividad de la Patrona del Arma de Infantería se ha celebrado en el fuerte de Guadalupe con la ostentación propia de un día tan memorable.

## El "Almirante Cervera" fué seriamente averiado por un proyectil disparado desde el fuerte de Guadalupe

SAN SEBASTIAN 19 (12 m.).—Ayer mañana aparecieron ante la bahía los barcos piratas "Almirante Cervera" y "España". Inmediatamente de acusarse su presencia se apercebieron a la defensa los dos fuertes que defienden la plaza de San Sebastián, llamados de Guadalupe y de San Marcos. A poco se iniciaba el cañoneo entre los buques piratas y los citados fuertes.

Esta noche, la Comisaría de Guerra ha facilitado un parte en el que confirma que por las observaciones hechas por los semáforos se ha podido comprobar que a consecuencia del cañoneo de los fuertes el "Almirante Cervera" ha sufrido averías de importancia que le obligan a abandonar su criminal acción.

*El Sol: 20-8-1936*

## EL CASTILLO DE GUADALUPE Y LA PATRONA DE INFANTERÍA

El día 6 de Noviembre se inauguró el fuerte fronterizo perteneciente al campo atrincherado de Oyarzun, denominado «Castillo de Nuestra Señora de Guadalupe».

El acto tuvo lugar á las doce de la mañana, celebrándose una misa, haciéndose la bendición del fuerte y tomando el juramento, en representación de la primera autoridad de la provincia, el comandante militar de Irúa, coronel don Eduardo Guerra, al señor gobernador militar de la fortaleza, D. Salvador Calvo García.

Formaron todas las fuerzas que lo guarnecen, asistiendo representaciones de todas las Corporaciones, haciendo un precioso é imponente efecto el acto de la entrega de la llave. Terminado, el nuevo gobernador, acompañado de toda la comitiva, recorrió las diferentes dependencias del castillo, haciendo grandes y merecidos elogios al señor teniente coronel D. Juan Roca, por el ingenio y profundos conocimientos demostrados, poniendo fin á tan monumental obra, en la cual se admira el gusto desplegado en su realización, siendo á más de una de nuestras buenas fortalezas, un modelo de construcción á la altura de los últimos adelantos, pudiendo competir con las mejores del extranjero.

Llamó la atención de todos lo bien terminado de la obra en sus menores detalles, el esmerado confort que se observa hasta en lo más insigni-

*La Correspondencia Militar 6-12-1900*

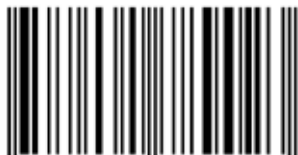

9 788461 789023

1ª edición en castellano: 2019. Versión 3.

© Juan Antonio Sáez García, 2019. (para los textos).

© Juan Antonio Sáez García, 2019. (para las fotografías e ilustraciones, excepto en las que se indique otra procedencia, autoría o copyright.)

Queda prohibida la reproducción total o parcial de este documento, así como su almacenamiento en sistemas de recuperación o su transmisión en cualquier forma o medio, bien sea electrónico, mecánico, etc.

© ARMA PLAZA FUNDAZIOA, para la presente edición, 2019.

Edita: ARMA PLAZA Fundazioa. Panpinot kalea 16. - 20280 Hondarribia.  
info@armaplaza.eus

ISBN 978-84-617-8902-3  
DL SS-225-2017

***DICCIONARIO PARA SOBREVIVIR  
EN EL FUERTE DE GUADALUPE  
(Hondarribia)***

*Juan Antonio SÁEZ GARCÍA*



**ARMA PLAZA**  
FUNDAZIOA

**HONDARRIBIA  
2019**



*Este libro está dedicado a la memoria de **Gregorio Berrotaran** (1945-2012), por su continuada implicación en la gestión del Fuerte de Nuestra Señora de Guadalupe.*



HONDARRIBIA

*Cañón de Hierro Entubado, de 15 cm, sistema «Ordóñez», modelo 1885, sobre marco alto y giro adelantado. Fuerte de Guadalupe, Obra de la Derecha, frente norte, asentamiento oriental..*



# PRESENTACIÓN

Es cierto que el fuerte de Guadalupe es una construcción creada para la guerra; pero no es menos cierto que, una vez terminado su ciclo de vida militar y ya bajo gestión de la Sociedad civil, personalizada en el Ayuntamiento hondarribiarra, debe servir para acrecentar los valores de la paz y de la cultura mediante la percepción de los elementos arquitectónicos, tecnológicos y artísticos que fueron aplicados en su construcción.

La declaración legal como conjunto monumental así lo certifica, obligando a su conservación en buen estado para disfrute de las generaciones futuras.

La imponente construcción militar, inaugurada en el año 1900, desarrolla su núcleo en una superficie de 30.000 m<sup>2</sup>, constituyendo un eslabón más dentro del rico patrimonio de la arquitectura defensiva con que cuenta la ciudad de Hondarribia.

Se inicia este con sus fortificaciones medievales -poco visibles actualmente-, continúa con el impresionante cinturón de fortificaciones modernas, siguiendo con las modestas construcciones consecuencia de las guerras carlistas y con el propio fuerte de Guadalupe, que se constituye en el mejor ejemplo de fortificación de tipo poligonal de la Comunidad Autónoma del país Vasco.

El panorama de la arquitectura defensiva ofrecido por Hondarribia finaliza con un numeroso conjunto de búnkeres levantados a mediados del siglo pasado en el seno de la «Organización Defensiva de los Pirineos», conocida también como «Línea P».

La forma de diccionario que adopta la presente obra es un tanto atípica, pero permite enfrentarse al libro hojeándolo, facilitando al lector detenerse en aquellas voces o términos que más llamen su atención sin tener que preocuparse del contexto general de la obra. Dado que hay muchos conceptos novedosos para las personas no iniciadas en el campo de la fortificación, la forma de diccionario es también adecuada, pues remite de unos términos a otros mediante el empleo de letra cursiva.

Teniendo en cuenta que está diseñado para poder ser ofrecido en internet, la mayor parte de los términos incorporados en el «Diccionario...» ocupan dos páginas enfrentadas que deben aparecer simultáneamente en la pantalla del ordenador, tableta, etc.

La facilidad de renovación de la información permitirá la introducción de nuevas voces o la actualización de las ya incorporadas.

Es también un libro visual (más de 1000 ilustraciones) que ha pretendido compaginar la divulgación con algunos datos técnicos más especializados.

ARMA PLAZA Fundazioa contribuye con la publicación de esta obra al estudio, divulgación y dinamización del patrimonio cultural, material e inmaterial, de Hondarribia, que no es sino el mandato que la Fundación ha recibido de la Sociedad.

***Txomin Sagarzazu***  
*Alcalde de Hondarribia*  
*Presidente de Arma Plaza Fundazioa*



## ÍNDICE

Introducción, p. 11.  
Cómo visitar el fuerte, p. 12.  
Planos generales, p. 14.  
Bibliografía p. 416.

### RELACIÓN DE TÉRMINOS

#### A

Abrigo para piezas de artillería.  
Acceso en rampa.  
Accesorios de artillería.  
Adarve de combate (v. terraplén combate).  
Adarve de servicio (v. terraplén de servicio).  
Álbum fotográfico del Fuerte de Guadalupe.  
Alcance de la artillería  
Aldaz Goñi, Paulino.  
Alicatado.  
Almacén de efectos de artillería.  
Almacén de víveres.  
Alumbrado.  
Anteproyecto.  
Argollón de suspensión.  
Argollón de arrastre.  
Arma Plaza Fundazioa.  
Armario.  
Armero.  
Artillado.  
Asentamiento circular.  
Aseo.  
Aspillera.  
Atacador (v. *juego de armas*).  
Ayudante.  
*Ayuntamiento (v. Hondarribiko Udala)*.

#### B

Barandilla.  
Barbeta.  
Basacarril CHE 15 marco alto.  
Basacarril CHE 15 marco bajo.

Batería acasamatada, frente norte.  
Batería acasamatada, frente sur.  
Batería auxiliar.  
Batería de fuegos curvos.  
Bien cultural.  
Blindaje.  
Bote de metralla.  
Bóveda.  
Bóveda cónica.  
Bóveda de arista.  
**C**  
Cadena de lluvia.  
Calefacción.  
Calvario, batería auxiliar del.  
Camino cubierto.  
Camino de ronda.  
Camino militar.  
Campamento de Guadalupe.  
Campamento de obra.  
Campo atrincherado.  
Campro atrincherado de Oiarzun  
Cañón de bronce de 9 cm «Plasencia».  
Cañón de bronce de 12 cm «Plasencia».  
Cañón de bronce de 15 cm «Verdes».  
Cañón de 15 cm «Krupp».  
Cañón HE de 15 cm «Ordóñez».  
Cañón «Saint Chamond» de 7,5 cm.  
Cañón Nordenfelt de 5,7 cm.  
Cañonera.  
Cañonera-túnel.  
Capellán castrense.  
*Capilla (v. capellán castrense)*.  
Caponera.  
Carga de Proyección.  
Carretilla de mano.  
Carrilera.  
Casamata.



- Centro de detención.  
Centro de detención masiva.  
Cierre de guerra.  
Cimientos  
Cocina.  
Combate.  
*Comandante militar (v. Gobernador)*  
Conducción de agua.  
Contraescarpa.,  
Cordón.  
Cuartel de artillería.  
Cuartel de infantería.  
*Cuarto de carga (v. depósito distribución).*  
Cuerpo de guardia.
- D**  
Decauville, vía.  
Depósito de distribución de munición.  
Depósito de explosivos en tránsito aduanero  
Desenfilada.
- E**  
Embocadura del camino.  
*Enlucido (v. enfoscado).*  
Enfoscado.  
Escalera.  
Escalera de contraescarpa.  
Escarpa.  
Escobillón (*v. juego de armas*).  
Escudo.  
Escuela-taller «Fuerte de Guadalupe»  
*Espeque (v. juego de armas).*  
Espionaje.  
Explanada.
- F**  
Filtros potabilizadores de agua.  
Flanqueo del foso.  
Foso.  
Foso del acceso.  
Fuente.  
Fuerte.  
Fuerte de Arkale (*v. Campo Atrincherado*).  
Fuerte de Belitz (*v. Campo Atrincherado*).  
Fuerte de Erlaitz (*v. Campo Atrincherado*).  
Fuerte de San Marcial (*v. Campo Atrincher.*).  
Fuerte de San Marcos (*v. Campo Atrincher.*)  
Fuerte de Txoritokieta (*v. Campo Atrincher.*).  
Fusil.  
Fusilamientos.
- G**  
Galería de escarpa.  
Garita de vigilancia.  
Geología.
- Glacis.  
Gobernador.  
Gola.  
Granada rompedora.  
Guardarruedas.  
Guarnición.  
Guarnición al inicio de la Guerra Civil.  
Guerras carlistas.
- H**  
Hermandad «Cautivos de Guadalupe».  
Hondarribiko Udala.  
Hormigón.
- I**  
Impactos de proyectiles.
- J**  
Juego de armas.
- L**  
Ladrillo.  
*Lanzagranadas (v. tubo lanzaproyectiles).*  
Letrina.  
*Línea P (v. Organización Defensiva de los Pirineos).*
- M**  
Mampostería.  
Marco (montaje de).  
Máscara.  
Matacán.  
Mojón.  
Montacargas.  
*Montamunición (v. montacargas).*  
Mortero de bronce 9 cm «Mata».  
Mortero de bronce de 15 cm «Mata».  
Mortero de bronce de 21 cm «Mata».  
*Mosquetón (v. Fusil).*
- N**  
*Nicho de luces (v. ventana de iluminación).*
- O**  
Obra.  
Obra del Centro.  
Obra de la Derecha.  
Obra de la Izquierda.  
Observatorio.  
Obús de bronce 21 cm «Plasencia».  
Obús de Hierro S 21 cm «Ordóñez».  
Organización Defensiva Pirineos.
- P**  
Pabellón del gobernador..  
Pabellón de oficiales Infantería.  
Pabellón de oficiales artillería.  
Panorámica.  
Parapeto.

Pararrayos.  
*Patio de armas (v. patio principal).*  
Patio de artillería.  
Patio de infantería.  
Patio de la Obra del Centro.  
Patio de la Obra de la Derecha.  
Patio principal.  
Piso (suelo).  
Plaza de armas.  
Poligonal.  
Pólvora.  
Porta.  
Poterna.  
Prácticas, batería de.  
Proyectil.  
Proyecto.  
Puente levadizo.  
Puente móvil sobre fosete.  
Puente móvil sobre acceso.  
Puerta de acceso al foso.  
Puerta de acceso camino de ronda.  
Puerta de guerra.  
Puerta principal.  
**R**  
Rampa de acceso a explanada.  
Refoserte.  
Reja.  
Repuesto de batería.  
Repuesto de mano.  
Repuesto de munición.

Roca y Estadés, Juan.  
Rojí Dinarés, Antonio.  
Roldán Vizcaíno, Francisco.  
Rótulos.  
**S**  
Salve.  
Saneamiento.  
Semicaponera.  
Semicilindro entrante.  
Sillería.  
Soporte para juegos de armas.  
**T**  
Tabla de equipo.  
Talud de escarpa.  
*Tabla mochilera (v. tabla de equipo).*  
Teléfono.  
Telémetro.  
Terraplén de combate  
Terraplén de servicio  
*Tina de combate (v. accesorios).*  
Través.  
Tubo lanzaproyectiles.  
**V**  
Ventana de luces.  
Ventilador.  
Verja de escarpa.  
Vidal-Abarca Cayuela, Juan.  
**Z**  
Zonas polémicas.



## INTRODUCCIÓN

La relación de Hondarribia con las fortificaciones viene de muy antiguo. En la Edad Media contó con una muralla que rodeaba el pequeño núcleo urbano, presidido por un castillo.

Con el paso de los siglos, muralla y castillo quedan obsoletos y un nuevo cinturón de fortificaciones irá surgiendo, a la par que el antiguo desaparecerá engullido por nuevas edificaciones que se apoyarán en la vieja muralla. Llega así la fortificación abaluartada del siglo XVI.

Pero pronto Hondarribia verá mermar su importancia militar y sus maltrechas murallas no levantarán ya cabeza tras las voladuras llevadas a cabo por los franceses a finales del siglo XVIII en el marco de la guerra de la Convención.

Habrà que esperar a finales del siglo XIX para que la ciudad vuelva a ser fortificada. Pero ya no estaban de moda las «plazas fuertes», sino que los avances tecnológicos en el campo de la guerra obligaban a la construcción de fuertes destacados y campos atrincherados defendidos por fuertes establecidos en los puntos dominantes

Este campo atrincherado denominado «de Oiartzun» estaba previsto que tuviera ocho fuertes, diversas baterías auxiliares y toda una red de comunicaciones y de servicios destinados a cumplimentar la defensa del territorio. De los mencionados ocho fuertes solo se terminaron tres, siendo el más poderoso el fuerte de Nuestra Señora de Guadalupe, emplazado en el monte Jaizkibel, próximo al santuario de la misma denominación.



*Hondarribia en la edad Media (F. Hierro).*

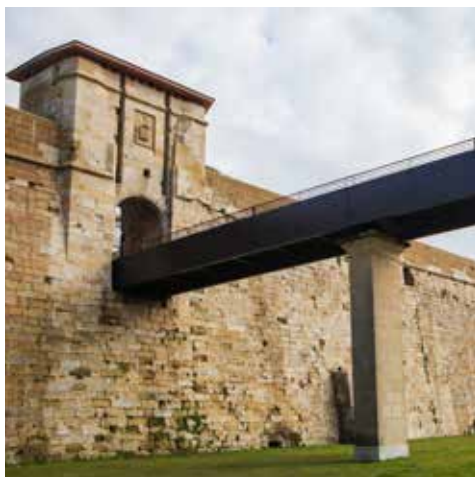

*Muralla moderna: puerta de S. Nicolás.*



*Fuerte de Guadalupe, inaugurado en 1900.*



## ¿CÓMO LLEGAR AL FUERTE?

Quien desee llegar al Fuerte tiene diversas opciones de transporte:

**Automóvil o motocicleta:** la carretera GI-3440 une Lezo con Hondarribia. El trayecto más corto es el que partiendo de esta última localidad, en 5 minutos, (5 km) nos lleva hasta el Fuerte. El tramo que parte de Lezo es mucho más largo, pero es igualmente recomendable por las espléndidas vistas que se contemplan en el recorrido. Una buena opción es subir por Hondarribia y bajar por Lezo. Aparcamiento amplio y gratuito.

**Bicicleta:** Es necesario tener en cuenta que el Fuerte está a 200 m de altura y que algunas rampas son de considerable dureza, tanto accediendo por un extremo de la carretera como por el otro.

A favor de la bicicleta está el hecho de que la velocidad de los automóviles está limitada a 50 km/h en los días festivos con objeto de facilitar la circulación de ciclistas.

### **Caminando:**

Aprovechando que la ruta costera del *Camino de Santiago* pasa por el Santuario de Guadalupe, bien podría tomarse el mismo (señalizado) para acceder al Fuerte. Parada imprescindible en el recorrido será la ermita de Santiagotxo. Muy cerca de ella se encuentran las canteras de Santiago, de las que se extrajo parte de la piedra con la que fue construido el Fuerte.

Otro camino recomendable es el que, pasando por los caseríos Gurutze y Errandonea, lleva al viacuris que termina en el Santuario de Guadalupe.

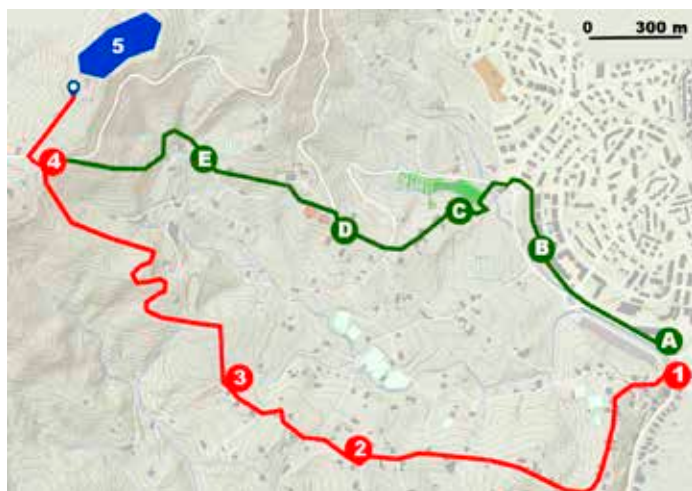

## ACCESO A PIE

### Camino de Santiago

- 1 Ermita Sta Gracia
- 2 Ermita Santiagotxo
- 3 Saroizigarroenea
- 4 Santuario Guadalupe
- 5 Fuerte Guadalupe

### Camino viacrucis

- A Parque Biteri
- B Calle Ttarrattenea
- C Gurutze
- D Errandonea
- E Viacrucis

Los puntos marcados son simples referencias.

## LA VISITA DEL FUERTE

La visita interior del fuerte es siempre guiada. La entrada al mismo fuera de las visitas organizadas por Arma Plaza Fundazioa está totalmente prohibida.

Las visitas tienen normalmente una duración de dos horas, aunque en ocasiones se ofertan visitas de duración inferior.

Puede consultarse la oferta de visitas en la página web de la citada Fundación. Generalmente viernes, sábado y domingo a las 11:00, si bien es posible proponer (según disponibilidad) cualquier día de la semana y a cualquier hora, siempre que se desarrolle en su totalidad en horas de luz natural.

Existe un mínimo de cuatro participantes en la visita, por lo que es preciso

reservar previamente por teléfono o email, al menos con 24 horas de antelación.

Los centros de enseñanza, asociaciones y otros colectivos tienen también la oportunidad de conocer el Fuerte en condiciones ventajosas.

Es *obligatorio* acudir a las visitas con calzado adecuado (evitando sandalias y chancletas), ya que una parte del recorrido se realiza sobre césped.

Las inmediaciones del fuerte están habilitadas como zona de picnic, dotada de mesas y otras comodidades, pudiendo recorrerse exteriormente el foso del Fuerte por un camino, si bien solo se percibe el foso, pero no el interior de la fortificación.

### INFORMACIÓN SOBRE LAS VISITAS AL FUERTE

**Presencial:** Arma Plaza (Centro de información cultural y turístico), frente al Parador.

**Telefónica:** (+34) 943 643 677.

**Página Web:** [www.armaplaza.eus](http://www.armaplaza.eus)

**Email:** [info@armaplaza.eus](mailto:info@armaplaza.eus)

**En el Fuerte:** Panel de la entrada.

**LOCALIZACIÓN DEL FUERTE:** Coordenadas GPS (UTM 30N ETRS89)

X: 595609 Y: 4802456

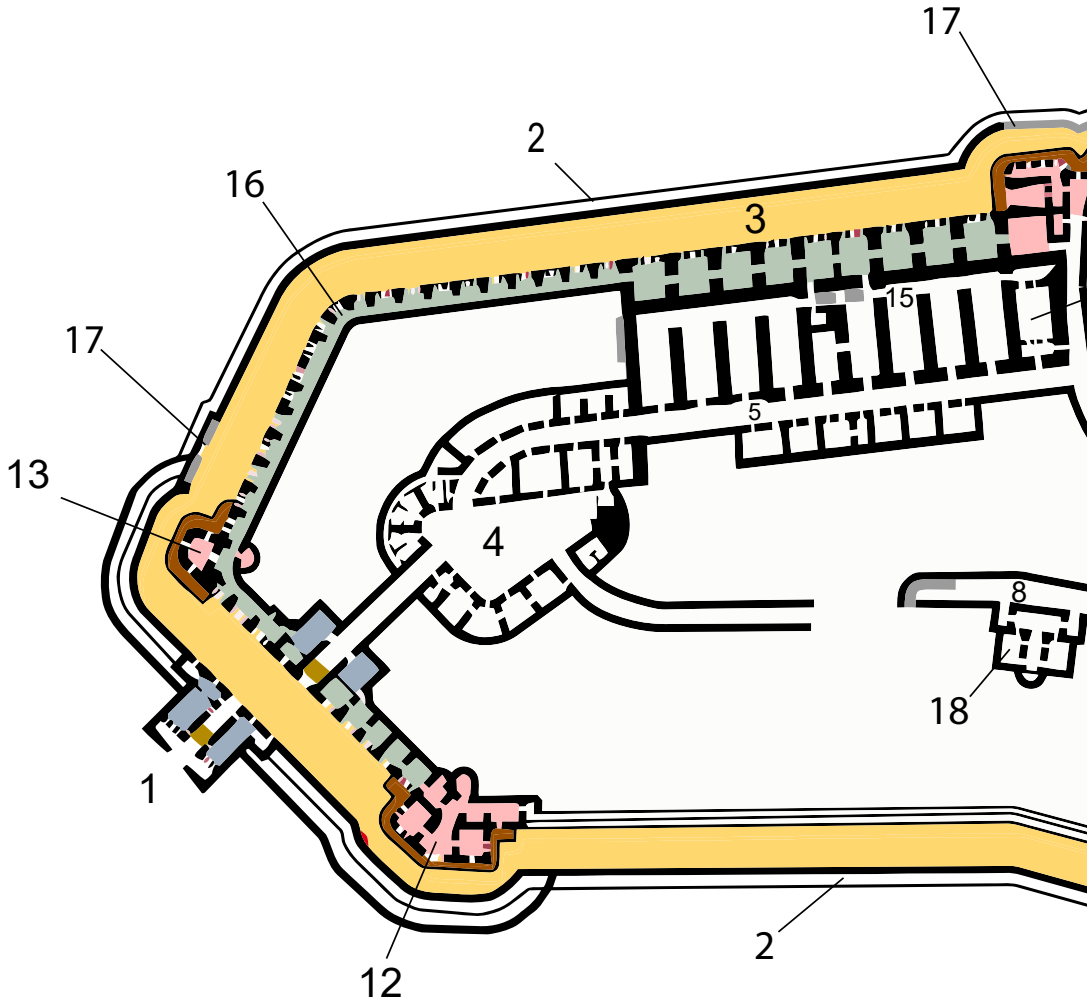

0 80 m

- 1 Acceso (antepuerta)
- 2 Camino cubierto
- 3 Foso
- 4 Patio de armas (o patio principal)
- 5 Patio de infantería (o del cuartel)
- 6 Patio de artillería (o de la batería de morteros)
- 7 Patio oriental (o de la Obra de la Derecha)
- 8 Patio de la Obra del Centro
- 9 Caponera de gola
- 10 Semicaponera oriental
- 11 Caponera sureste
- 12 Caponera suroeste
- 13 Semicaponera occidental
- 14 Cuartel de Artillería
- 15 Cuartel de Infantería
- 16 Galería de escarpa
- 17 Escaleras de contraescarpa
- 18 Almacenes de distribución de munición

# FUERTE DE GUADALUPE

## PLANTA DE MAMPOSTERÍAS (INFERIOR)

### PRINCIPALES ELEMENTOS

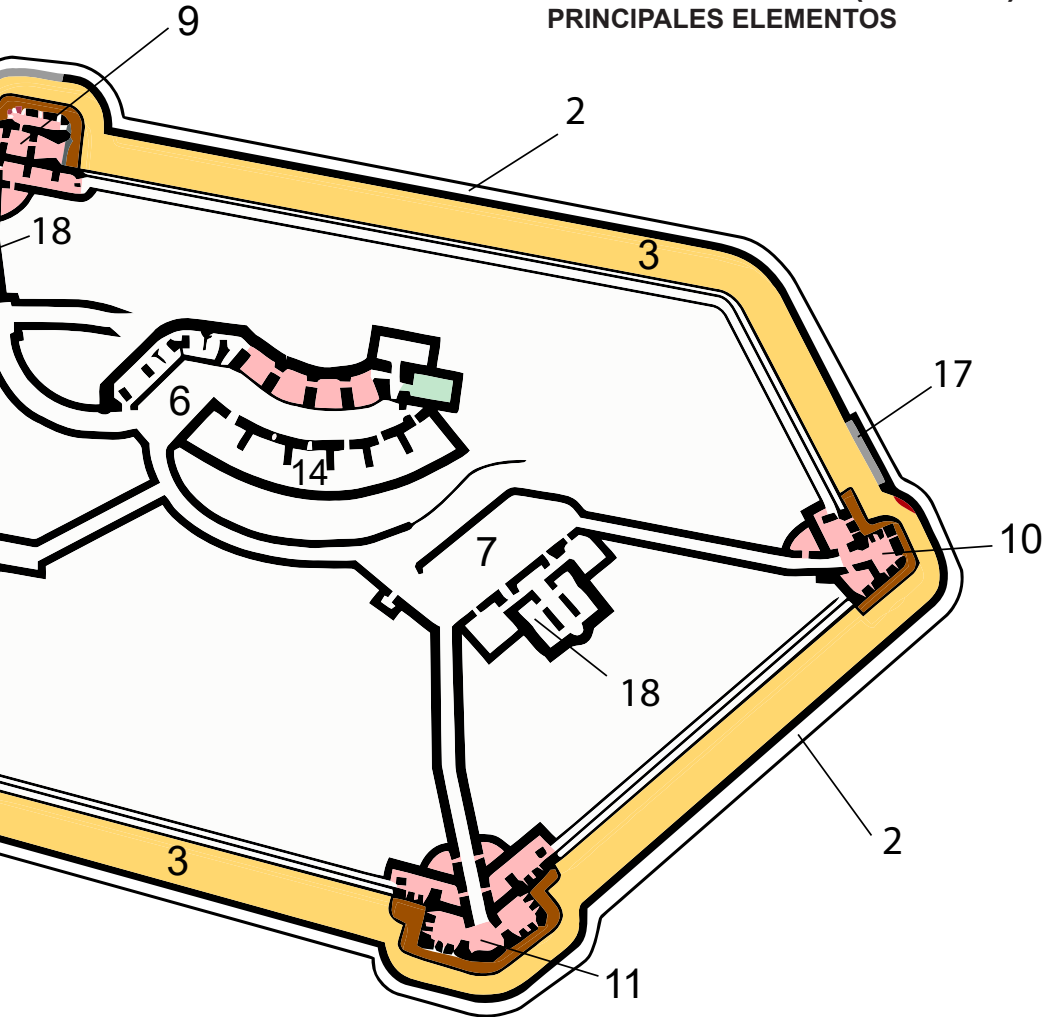

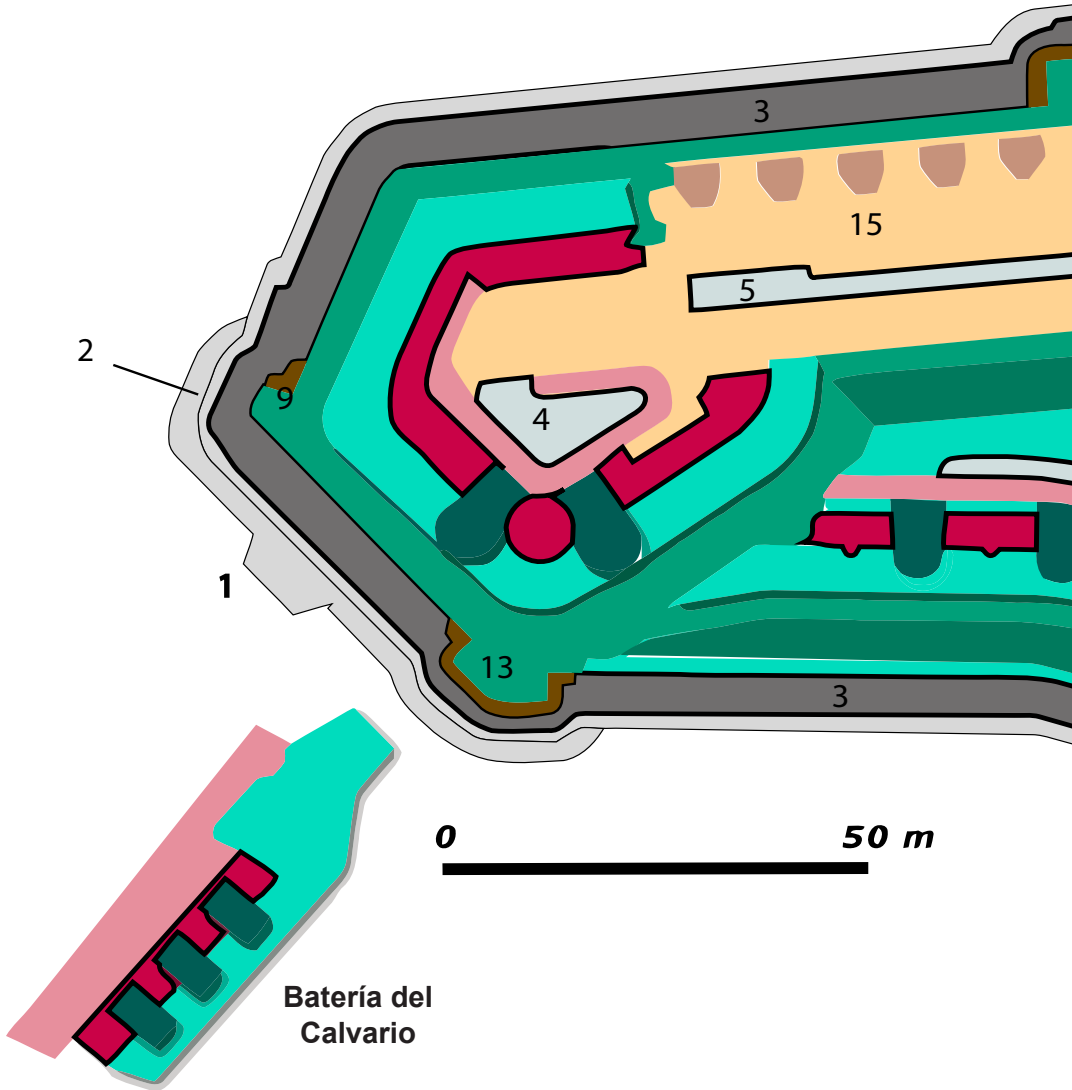

- |   |  |
|---|--|
| 1 Acceso (antepuerta)                               | 9 Semicaponera occidental                      |
| 2 Camino cubierto                                   | 10 Caponera de gola                            |
| 3 Foso  | 11 Semicaponera oriental                       |
| 4 Patio de armas (o patio principal)                | 12 Caponera sureste                            |
| 5 Patio de infantería (o del cuartel)               | 13 Caponera suroeste                           |
| 6 Patio de artillería (o de la batería de morteros) | 14 Cuartel de Artillería                       |
| 7 Patio oriental (o de la Obra de la Derecha)       | 15 Cuartel de Infantería y batería acasamatada |
| 8 Patio de la Obra del Centro                       |  |



# FUERTE DE DE GUADALUPE PLANTA DE TERRAPLENES (SUPERIOR)

## PRINCIPALES ELEMENTOS

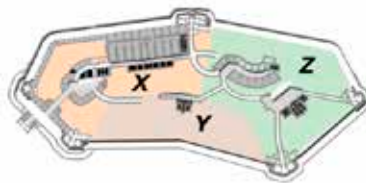
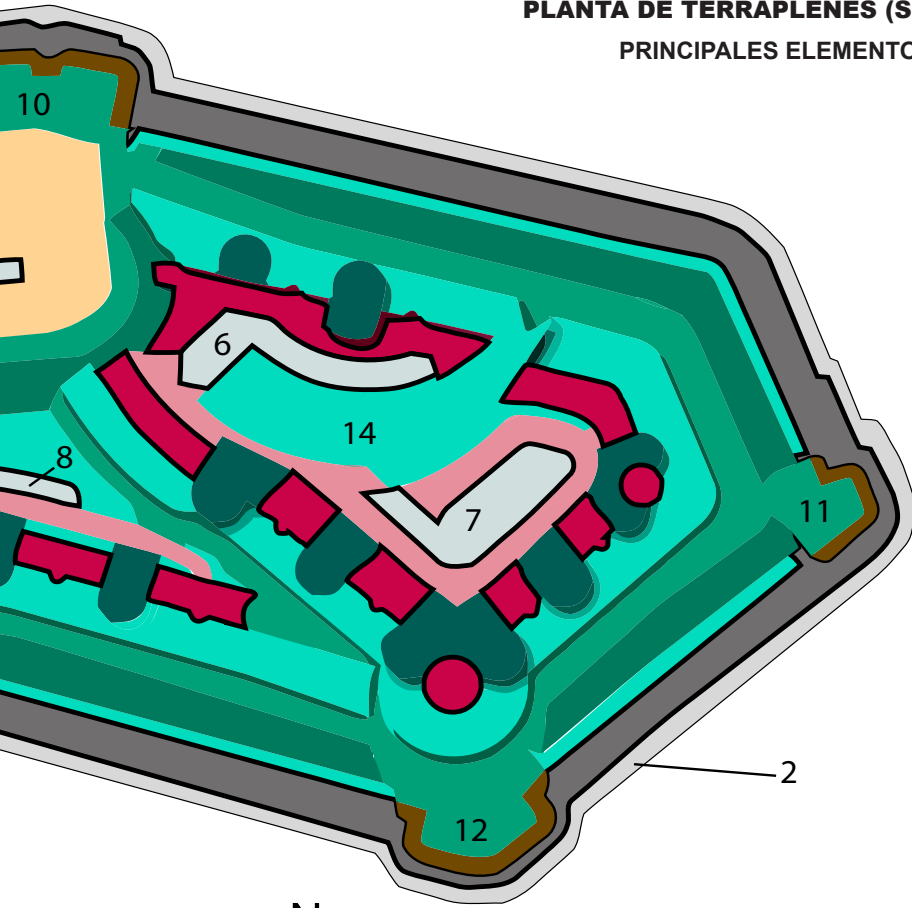

X Obra de la Izquierda  
Y Obra del Centro  
Z Obra de la Derecha  
V Bateria del Calvario

 Terraplén de Servicio

 Terraplén de combate



*Abrigo doble (5 y 6) para piezas de artillería ligera bajo uno de los traveses del frente oriental de la Obra de la Derecha. Se ha ilustrado incorporando mediante montaje fotográfico dos cañones de bronce comprimido de 9 cm «Plasencia».*

#### DISTRIBUCIÓN DE ABRIGOS PARA ARTILLERÍA

- 1 y 2: Obra del Centro
- 3 a 6: Obra de la Derecha

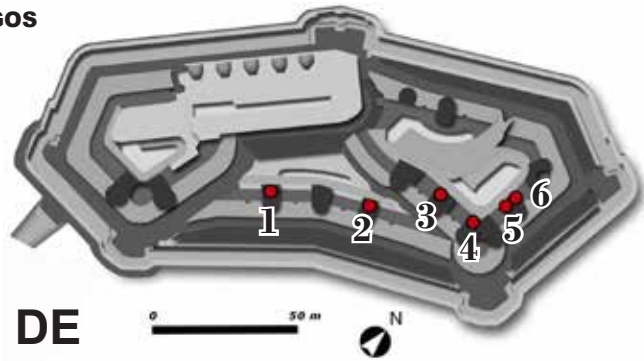

## ABRIGO PARA PIEZAS DE ARTILLERÍA

En ocasiones se les denomina también «cocherones». Con esta expresión se designan espacios a cubierto del fuego enemigo, destinados a alojar la artillería ligera cuando no se encuentra en sus asentamientos de combate. En caso de conflicto armado, suponiendo que las piezas estén en los *terraplenes de combate*, tienen también la utilidad de servir de abrigo para la *guarnición*.

En el fuerte de Guadalupe hay seis abrigos abovedados para piezas de artillería. Tienen planta rectangular (5x2 m) abierta por su frente. Están emplazados en el interior de *traveses*, en los que comparten espacio con repuestos de munición y abrigos/galerías de comunicación. *Dos de ellos* se encuentran en la *Obra del Centro* (1 y 2) y cuatro en la *Obra de la Derecha* (3 a 6).



*Abrigo (2) para artillería en el interior del través occidental de la Obra del Centro. Esta Obra tiene únicamente dos elementos de esta clase bajo los traveses extremos.*



*Abrigo (1) para artillería, Obra del Centro.*



*Abrigo (4) para artillería. O. Derecha.*



*Abrigos (4 y 3) para artillería, Obra de la Derecha*



En color rojo se ha señalado el trazado del acceso en rampa al Fuerte. Se aprecian dos curvas y el emplazamiento del camino cubierto. Las flechas blancas simbolizan genéricamente la cobertura de la fusilería del mismo sobre la zona cercana al acceso.

## ACCESO EN RAMPA

El acceso al *Fuerte* se establece mediante un único camino de 78 m de longitud y 2,5 m de anchura, que presenta las siguientes características:

En rampa descendente partiendo de la cota 201, para poder alcanzar el foso (cota 195), que es donde está situada la primera puerta, es decir, 6 metros de desnivel. La trayectoria del camino se realiza en trinchera, cuya profundidad aumenta a medida que se aproxima a la puerta.

En el recorrido presenta dos curvas: la primera relativamente cerrada; la segunda más abierta, con el objeto de impedir al enemigo disparar hacia la puerta.

El entorno del acceso está defendido por el sector más próximo del *camino cubierto* que rodea exteriormente el foso del Fuerte.

Dispone de cunetas a ambos lados para recoger el agua de la lluvia que, junto con el piso, han sido objeto de reciente renovación.

El espacio inmediato a la *primera puerta* está defendido por dos grupos de tres aspilleras (dos verticales y una horizontal), seis en total, que se abren desde los *cuerpos de guardia* existentes a uno y otro lado del túnel de acceso al foso. A ellas se suman dos aspilleras y una cañonera de la escarpa.

*El acceso al Fuerte está formado por un camino en pendiente y trinchera, con dos curvas. A la derecha de la fotografía se encuentra la antepuerta.*





*El inicio del camino es rectilíneo y sin apenas pendiente.*



*Primera curva en la que se inicia notablemente la pendiente.*



*Fin del acceso en rampa, desembocando en la antepuerta*



*Una veintena de soldados suben un obús de 21 cm por la rampa.*



## ACCESORIOS PARA EL CAÑÓN DE HIERRO ENTUBADO DE 15 CM (Ordóñez)

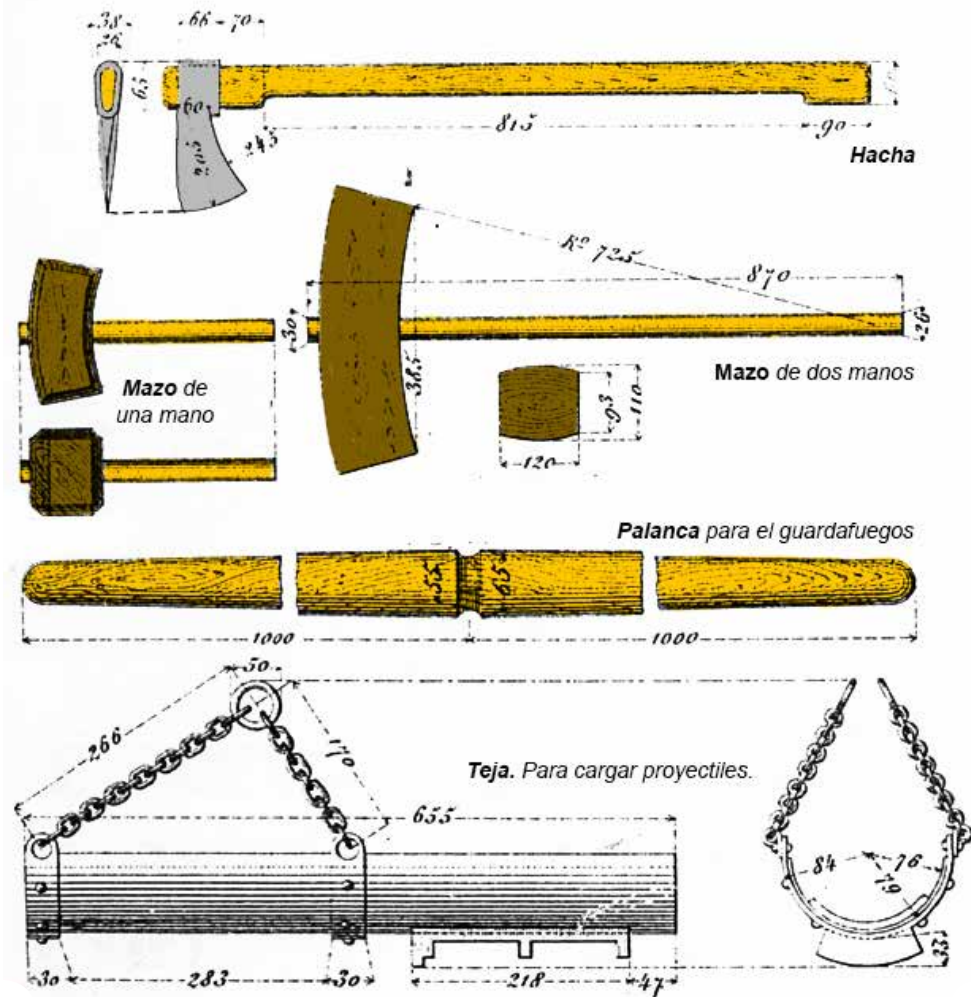

## ACCESORIOS de las piezas de artillería

Conjunto de elementos menudos necesarios para el correcto funcionamiento de las piezas de artillería. Se guardaban en los *repuestos de munición* o en *armarios*. Entre otros accesorios pueden citarse: aceitera, agujas para fogón, alza, punto de mira, mazos, azada, zapapico, pala, hacha, balanza, cacerina, caja de empaque del cierre y de

los accesorios, cubo para el lubricante, cubre-cierre, tapa-bocas, embudo para los compresores, esponjas, manivelas para el movimiento lateral, teja de carga, tirafractor, cargador de cartuchos, tina de combate, etc. Eran guardados hasta el momento de su utilización en armarios y en los almacenes de efectos de artillería.

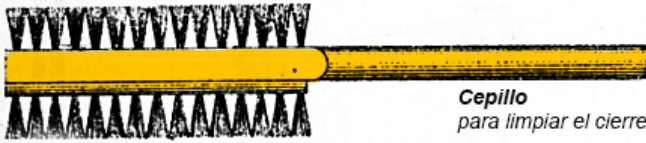

**Cepillo**  
para limpiar el cierre

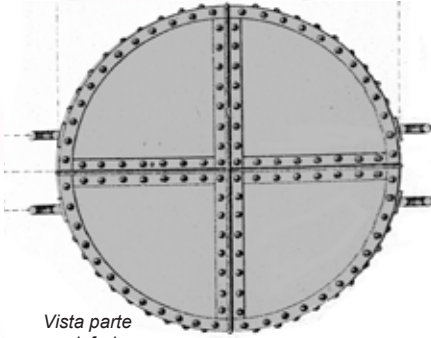

Vista parte  
inferior

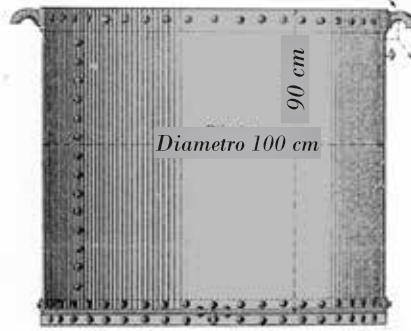

**Tina de combate**

90 cm

Diametro 100 cm

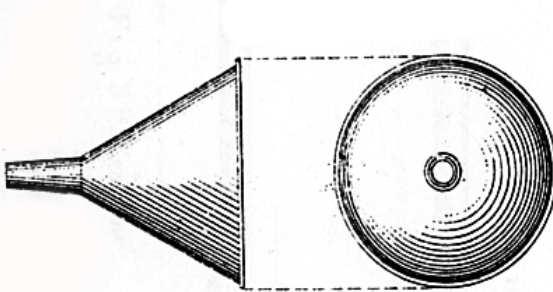

**Embudo**  
para llenar los compresores

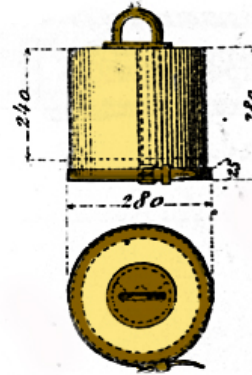

**Tapabocas**

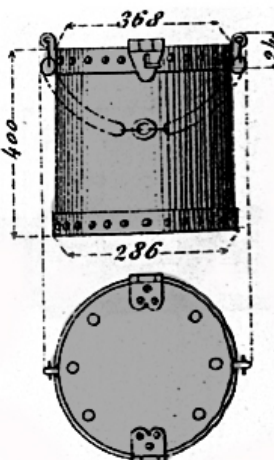

**Cubo para lubricante**

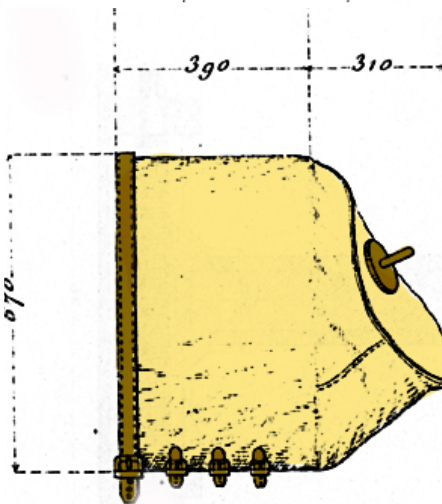

**Cubre-cierres**

390

310

070

400

368

124

286



## ÁLBUM DEL FUERTE DE GUADALUPE

El documento<sup>1</sup> fue localizado en la *Real Biblioteca* (Palacio Real de Madrid) tras múltiples gestiones realizadas en distintos archivos con el objeto de recabar información gráfica y textual sobre el Fuerte. Se trata un álbum que incorpora 38 fotografías, sin texto explicativo sobre su origen o circunstancias, ni comentario alguno sobre lo representado en ellas, salvo un escueto título que figura en la parte superior de cada fotografía, en unión de un número de orden.

El formato es apaisado (26x21 cm) y su extensión es de cubierta y 20 hojas que incorporan una fotografía en cada página (o cara), excepto en la primera y última. Cada hoja está formada por dos cartulinas de color grisáceo unidas convenientemente y recortadas formando ventanas, cuyas dimensiones son muy próximas, aunque no idénticas, siendo la media de 17,5x12,5 cm.

Las ventanas están realizadas mediante un trazo grueso de color blanco dispuesto a una distancia de 2 mm de la ventana formada en la cartulina.

1 © Patrimonio Nacional. Real Biblioteca.

La fecha de su confección no consta en el documento, pero puede datarse, obviamente, antes de 1903, año en el que fallece Juan Roca y con el Fuerte terminado (hay fotografías con carrileras y marco de los «Ordóñez» instaladas) o muy próximo a terminar. No obstante, es posible que algunas fotografías puedan ser algo anteriores, entre ellas las dos primeras, pues representan el campamento construido para albergar diversos servicios mientras durara la obra y que se desmontó al finalizar la misma, ya que en parte de su superficie debía construirse la batería auxiliar del Calvario.

Debemos entender que el presente documento tal vez sea único, al menos en el formato que nos ocupa. A modo de hipótesis, cabe elucubrar que quizás fuera entregado como obsequio a la Reina Regente María Cristina (1886-1902) y a su hijo reinante en menor edad, Alfonso XIII (1902-1931), en el entorno del final de las obras, posiblemente en 1900<sup>2</sup>.

2 Publicado por Arma Plaza Fundazioa y consultable libremente en internet [www.armaplaza.eus](http://www.armaplaza.eus)





## ALCANCE DE LA ARTILLERÍA

Alcance efectivo es la distancia máxima estimada de manera realista a la que un proyectil puede impactar en un blanco.

Por el contrario, el alcance máximo es aquella distancia a la que el proyectil puede llegar, pero en la que la posibilidad de impactar en un blanco es prácticamente nula. Normalmente se corresponde con tiros con ángulo de 45°.

En el cálculo gráfico del alcance sobre el territorio de la artillería del fuerte de Guadalupe no se va a tener en cuenta la artillería asignada al fuerte pero que presumiblemente no llegó a artillar el mismo. Únicamente se señalará de forma aproximada la correspondiente a las piezas que sí se cree que estuvieron en el Fuerte en los años inmediatos a su inauguración

Aún cuando la artillería principal para la que fue proyectado el fuerte de Guadalupe fue el Cañón de Hierro Rayado Entubado «Ordóñez» de 15 cm, modelo 1885, esta pieza quedó relegada en la práctica exclusivamente al frente marítimo, montándose cuatro piezas en marco bajo en la batería acasamatada y dos piezas en maco alto en el frente norte de la Obra de la Derecha.

Los frentes norte de las obras del Centro y de la Derecha estuvieron artillados respectivamente por cuatro y dos cañones de Bronce «Plasencia» de 12 cm y los dos asentamientos realmente artillados del frente oeste de la Obra de la derecha lo estuvieron por cañones de bronce «Verdes-Montenegro» de 15 cm.

También contó el Fuerte con cuatro morteros de Bronce «Mata» de 15 cm y otros tres de 21 cm, pero tuvieron di-

ficultades para que pudieran artillar las baterías de fuegos curvos tal y como estaban previstas.

Prescindiendo de los cañones de pequeño calibre asignados al Fuerte, el alcance efectivo de la artillería era aproximadamente el siguiente:

Cañones Ordóñez de 15 cm = 9 km  
Cañones Plasencia de 12 cm = 9 km  
C. Verdes-Montenegro de 15 cm = 9 km  
Obuses Plasencia de 21 cm = 6,8 km  
Morteros «Mata» de 21 cm = 4 km.  
Morteros «Mata» de 15 cm = 3,5 km

Obviamente, además del alcance de la pieza de artillería, es importante tener en cuenta la cota a la que se halla la pieza (el Fuerte está a cota media de 203 m) y el ángulo horizontal que permiten los asentamientos a barbata y en casamata.

También influye el relieve, pues este impide que el tiro más o menos tenso de los cañones pueda batir determinados parajes que entrarían teóricamente dentro de su alcance. Por el contrario, los morteros y obuses, a pesar de su menor alcance, serían capaces de alcanzar muchos de esos lugares ocultos al tiro de cañón gracias al uso de grandes ángulos de tiro (entre 45° y 60°).

En síntesis, la artillería del Fuerte llegaría en territorio francés hasta Urugne y hacia el suroeste hasta el núcleo de Elizalde del municipio de Oiartzun.

El alcance de los morteros cubriría aproximadamente un triángulo con base en Hendaya e Irun.

El fuerte de Guadalupe o sus proximidades estaría defendido a larga distancia, al menos teóricamente, por la artillería de los fuertes de San Marcial, Erlaitz, Belitz, San Enrique y Arkale, aunque ninguno de ellos llegó a levantarse.

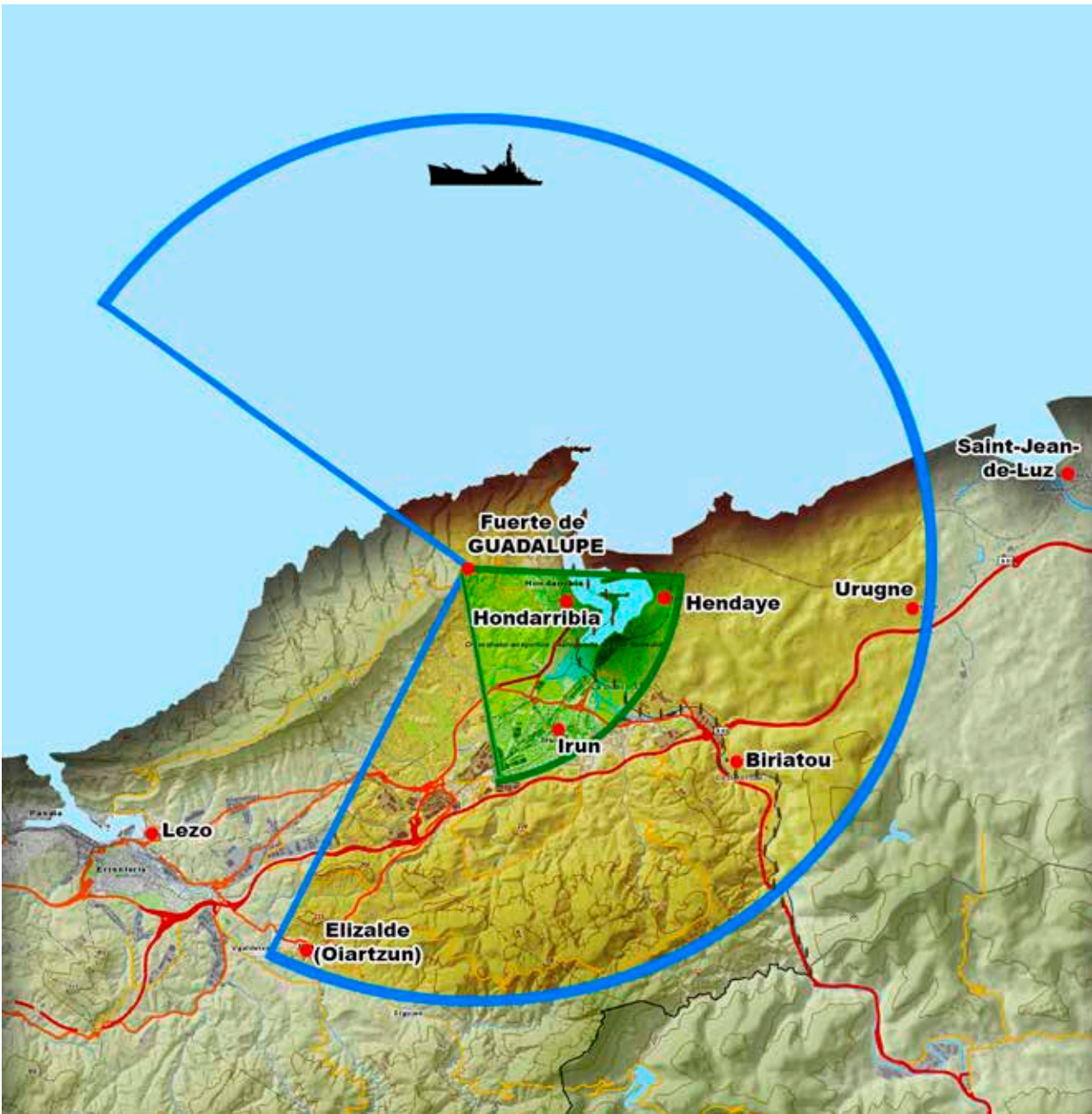

**Azul:** Alcance teórico aproximado de los cañones de 12 y 15 cm = 9 km

**Verde:** Alcance teórico aproximado de los morteros<sup>1</sup> de 15 y 21 cm = 3,5 - 4 km

1 Considerando únicamente sus emplazamientos teóricos en las baterías de fuegos curvos.

Examinado  
El Coronel Comandante  
- Paulino Aldaz -  
Eleuterio del Arenal

Examinado  
El Comandante General Subinspector  
Vicente Arana  
Paulino Aldaz

## ALDAZ GOÑI, Paulino

Nació en Pamplona el 22 de junio de 1832; hijo de Manuel Aldaz y de Rufina Goñi. En 1867 contrae matrimonio con María de la Concepción Olave Arana. Falleció en Zaragoza el 5 de marzo de 1913.

En 1847 ingresó en el Colegio General Militar, obteniendo en 1849 el grado de subteniente de infantería, año en el que ingresa en la Academia Especial de Ingenieros, de la que egresará como teniente de ingenieros en 1854, ascendiendo a capitán (1860), Comandante (1873), teniente coronel (1875), coronel (1873) y general de brigada en 1892.

Entre sus principales destinos destacan: Regimiento de ingenieros (1854-1864), profesor en la Academia Especial de Ingenieros, en Guadalajara (1864-1873); en las Direcciones Subinspección de Ingenieros de los distritos militares de Valencia (1873), Navarra (1873-1877), Burgos (1877-1878) y «Vascongadas»

(1878-1893. Fue comandante general de ingenieros del 4º Cuerpo de Ejército (1893-1895) y del 5º Cuerpo de Ejército (1895-1898). En la Sección de Reserva del Estado Mayor General del Ejército (1898-1913).

En 1883, dentro de su destino en la Dirección Subinspección de Ingenieros de las «provincias Vascongadas», fue nombrado Comandante de ingenieros de San Sebastián, dirigiendo -según consta en su hoja de servicios-, desde 1884 las obras del Fuerte de San Marcos y a partir de 1887 las del Fuerte de Guadalupe, siendo en las obras de este último Juan Roca el «oficial de punto».

Deja la Comandancia de San Sebastián cuando en 1892, al ser promovido al empleo de general de brigada, se hace cargo de la Comandancia General Subinspección de Ingenieros de las «Provincias Vascongadas» (de ahí la doble firma y la de Eleuterio del Arenal que le sustituyó en San Sebastián)



**ESTADO MAYOR GENERAL DEL EJÉRCITO**  
1ª SUBDIVISIÓN.

Don **Paulino Aldaz y de Goñi** El General de brigada  
 plena provincia de **Navarra** nació en **Parre-**  
 de mil ochocientos treinta y dos el día **veintidos** de **Julio**  
**Aldaz** y de **D. Rufina de Goñi** su estado casado Es hijo de **D. Manuel**  
 Tiene los méritos, servicios y circunstancias que á continuación se expresan.

2ª SUBDIVISIÓN.

Empleos y grados que ha obtenido.

Antigüedad que le conceden los decretos ó resoluciones

Día Mes Año

5 febrero 1877

Cadete

22 mayo 1877

Subteniente de Artillería por promoción

22 mayo 1877

Subteniente de Ingenieros

22 mayo 1877

Subteniente de idem. por promoción de idem.

16 julio 1878

Grado de Capitán de Artillería por promoción

13 junio 1880

Capitán de Ingenieros por mérito de guerra

17 julio 1880

Grado de Comandante de Ingenieros por antigüedad

27 septiembre 1881

Comandante de Compañía de Artillería por servicios de campaña

22 agosto 1881

Comandante de Compañía de Artillería por gracia general

9 marzo 1882

Grado de Coronel de Artillería por servicios de guerra por ferido

21 julio 1885

Comandante de Ingenieros por mérito de guerra

6 noviembre 1885

Subteniente Coronel de Ingenieros por antigüedad

19 febrero 1886

Coronel de Artillería por idem.

10 diciembre 1888

Coronel de Artillería por mérito de guerra

11 febrero 1892

General de brigada de Artillería por antigüedad

11 febrero 1892

General de brigada de Artillería por sus servicios y circunstancias

11 febrero 1892

Tiempo que los ha servido.

Años Meses Días

2 4 17

1 10 23

3 1 20

5 7 7

13 1 6

2 3 15

8 = 25

8 2 10

21 = 25

Primera página de la Hoja de servicios del general de brigada Paulino Aldaz (1832-1913) (Archivo General Militar de Segovia)



*Alicatado de la cocina del gobernador en la Obra de la Izquierda.*



*Cocina del gobernador.*



*Salón del gobernador*

## ALICATADO

Obra de azulejos, revistiendo paredes u otros elementos constructivos.

En el fuerte de Guadalupe existen distintas estancias que presentan obra de alicatado en las paredes, si bien no se puede determinar si son los existentes en el momento de inauguración del Fuerte. Se tiene conocimiento de que en 1926 se repararon parte de ellos, desconociéndose si se realizó una sustitución general en alguna estancia. También se han detectado algunos alicatados y solados realizados hacia en la década de 1960.

Por lo general están en mal estado, aunque se han conservado en suficiente extensión como para reconstruir mentalmente el ambiente. Las principales estancias alicatadas son las que corresponden al *pabellón del Gobernador* del Fuerte y de su ayudante, así como en algunos aseos en diversos lugares del Fuerte.

Los suelos han tenido menos suerte, ya que, por lo general, han sido levantados en la mayor parte de las dependencias.



Salón del Gobernador (alcoba, con su armario).

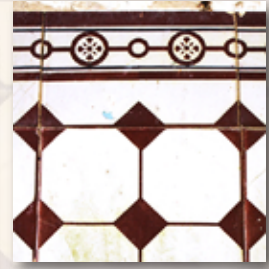

Comedor gobernador.



WC ayudante gobernador



Comedor del Gobernador.



Aseo oficiales de artillería.



WC cuartel artillería.



Aseos cuartel artillería.

# ALMACÉN DE EFECTOS DE ARTILLERÍA

Recinto a cubierto destinado al almacenamiento, especialmente en tiempos de paz, de juegos de armas, pequeñas explanadas y otro material vinculado a la artillería instalada en la fortificación.

En el fuerte de Guadalupe hay tres recintos que poseen esta función. El prin-

cipal (1) se encuentra en la poterna que une el patio de armas con el patio de infantería. Tiene planta curva, paredes de mampostería y bóveda carpanel de hormigón. Dispone de una superficie de 42 m<sup>2</sup>, dos accesos, una ventana a la citada poterna y cuatro conductos de ventilación.



△ El almacén (2) de la Obra del Centro dispone de un óculo para facilitar el ingreso de aquellos elementos provistos de mango largo.

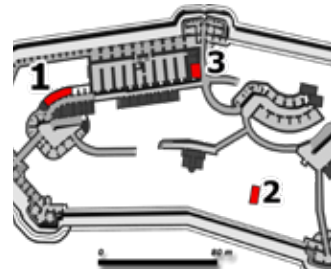

▽ Almacén (2) situado en la Obra del Centro. Se han conservado en su interior los soportes metálicos para depósito de los juegos de armas.





△ Almacén de efectos de artillería (1).

▽ Bóveda oriental de la batería acasamatada (3), situada sobre el depósito de distribución de munición de la Obra de la Izquierda. Además de poseer la estación superior del montamunición (izquierda) dispone de soportes para juegos de armas (al fondo).





Las tres primeras puertas corresponden a los almacenes de víveres, en el patio de infantería.



Almacenes de víveres. Por la puerta se aprecia uno de los accesos al cuartel de infantería.

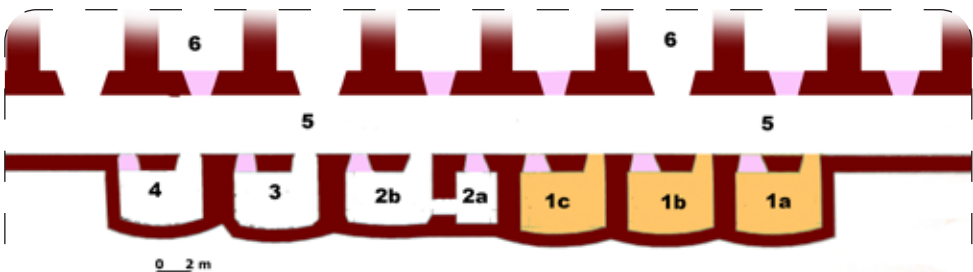

1 Almacenes de víveres. 2 Cocina. 3 Aseos. 4 Letrinas. 5 Patio. 6 Cuartel de infantería.

## ALMACÉN DE VÍVERES

Estancia en la que se guardan los alimentos necesarios para que la *guarnición* de una fortificación pueda subsistir un determinado tiempo sin avituallamiento.

El fuerte de Guadalupe dispone de tres almacenes de víveres, constituidos por locales con acceso desde el extremo oriental del *patio de infantería*. Son

*estancias de características similares:* planta rectangular, (5,2 x 3,2 m) con el lado opuesto a la entrada ligeramente curvo y cubierta por bóveda rebajada. Cada uno de ellos dispone de una ventana y de una puerta. La construcción de estos locales no estaba prevista en el proyecto del Fuerte, ya que en el entorno solo estaban considerados la *cocina, los aseos y las letrinas*.



*Aisladores de porcelana de una antigua instalación eléctrica del Fuerte.*

*Modelo de farol de aceite (marquesa) de estación ferroviaria. Los existentes durante los primeros años del fuerte de Guadalupe fueron similares al reproducido en la fotografía.*

## ALUMBRADO

El teniente coronel *Juan Roca*, director que fuera de las obras, firmó en febrero de 1901 un proyecto cuyo objeto era la iluminación de las dependencias del fuerte mediante 90 lámparas de acetileno, gas que se fabricaría en el primer cuerpo de guardia del Fuerte. Este proyecto no se llegó a ejecutar.

Unos meses más tarde, en abril de 1901, se aprobará una real orden por la que se conceden 10 luces «extraordinarias» para tiempo de paz. La iluminación para tiempo de guerra se regulará en septiembre del mismo mes, constando en total 65 faroles de pared de los que 37 serían alimentados con aceite de oliva y 28 con petróleo, siendo los faroles del mismo modelo que los empleados por la empresa de Ferrocarriles

del Norte. A ello habría que sumar, para tiempo de guerra, 6 luces portátiles de ronda, de las que solo se utilizarían la mitad en las noches claras. En 1902 se incorporaron diez «farolas marquesas».

En 1919 se instaló la luz eléctrica en el Fuerte, para cuya gestión se constituyó una «Junta de alumbrado». Esta instalación sería probablemente renovada o ampliada a mediados del siglo XX. Actualmente pueden verse en algunas estancias los aisladores de porcelana sobre bases de madera que conducían los cables.

Cuando el Ayuntamiento se hace cargo del Fuerte, realizó una instalación eléctrica en casi todas sus dependencias, pero al ser vandalizada, se decidió no volver a repararla, subsistiendo únicamente sus fijaciones.

## ANTEPROYECTO

Aproximación simplificada a la solución que requiere la fortificación de una determinada posición, sirviendo al ingeniero para tener un bosquejo que le ayudará a despejar el mayor número de dudas en relación al *Proyecto* definitivo, permitiéndole ordenar sistemáticamente su pensamiento, posibilitando incluso el inicio de trabajos previos y accesorios.

El anteproyecto del fuerte de Guadalupe fue redactado en 1885 por el coronel Antonio *Roji* y el teniente coronel Francisco *Roldán*, en el seno de la Comisión para el Estudio para la Defensa del Pirineo en Guipúzcoa. Fue aprobado por R. O. el 18 de febrero de 1887 con un presupuesto de 1.580.000 pesetas.

Su emplazamiento y estructura general es similar a la del proyecto definitivo, siendo las principales diferencias, entre otras, las siguientes:

- 1** El acceso tiene lugar por el norte mediante un puente sobre el foso, cuando el proyecto definitivo lo fijará al oeste y a cota del foso.
- 2** La defensa del *foso* se fundamenta en tres *semicaponeas* y en una *caponera*, además de un tambor aspillerado, cuando en el proyecto definitivo serán tres caponeas y dos semicaponeas.
- 3** No existen *galerías de escarpa*, salvo en el tramo correspondiente al cuartel principal.
- 4** La escarpa está formada, en gran parte de su longitud, por un muro aspillerado destacado (a la «carnot») y no por un zócalo, caballete de caliza, camino de ronda, *verja* y *talud de tierra*, como se establecerá finalmente.
- 5** La *batería de fuegos curvos* de la *Obra de la Derecha* posee tres *casamatas* y el cuartel de artillería cinco bóvedas, mientras que en el proyecto definitivo serán cuatro y seis respectivamente.
- 6** El *terraplén de servicio* de la *Obra de la Derecha* se presenta dividido en dos sectores unidos por varias rampas al patio de la *Obra*, cuando en el proyecto definitivo el terraplén de servicio será continuo.
- 7** El trazado de la *Obra del Centro* es rectilíneo y en el proyecto definitivo realiza un ligero ángulo.
- 8** El patio de infantería no es rectilíneo y la batería acasamatada se presenta retranqueada en su mitad oriental con relación a la occidental.

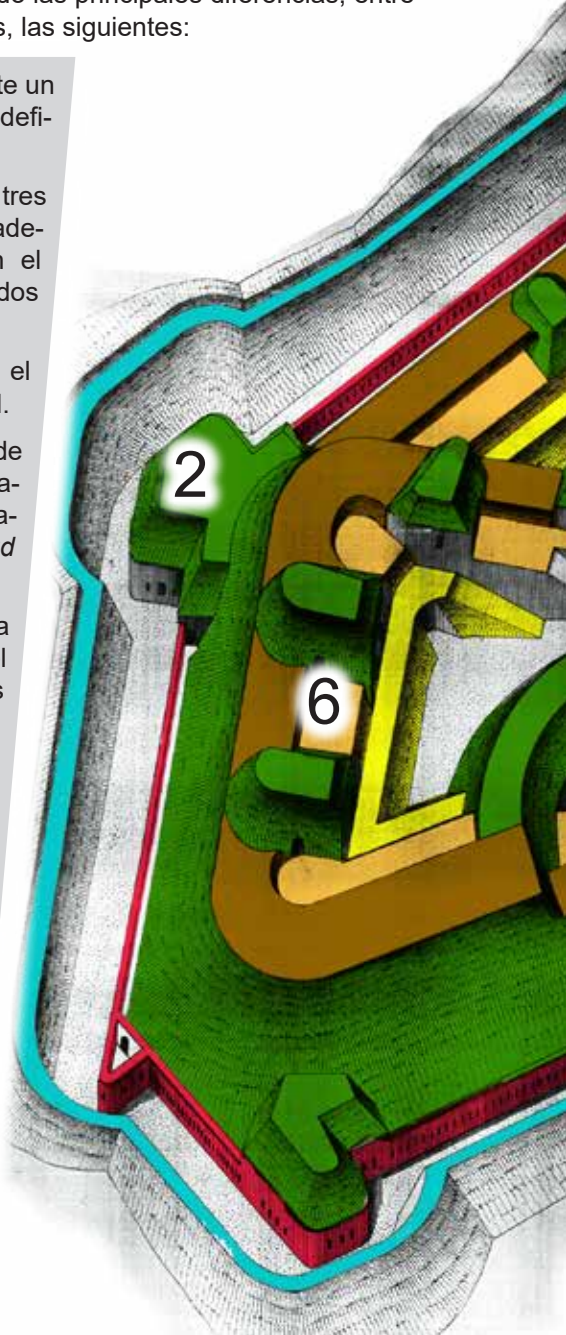

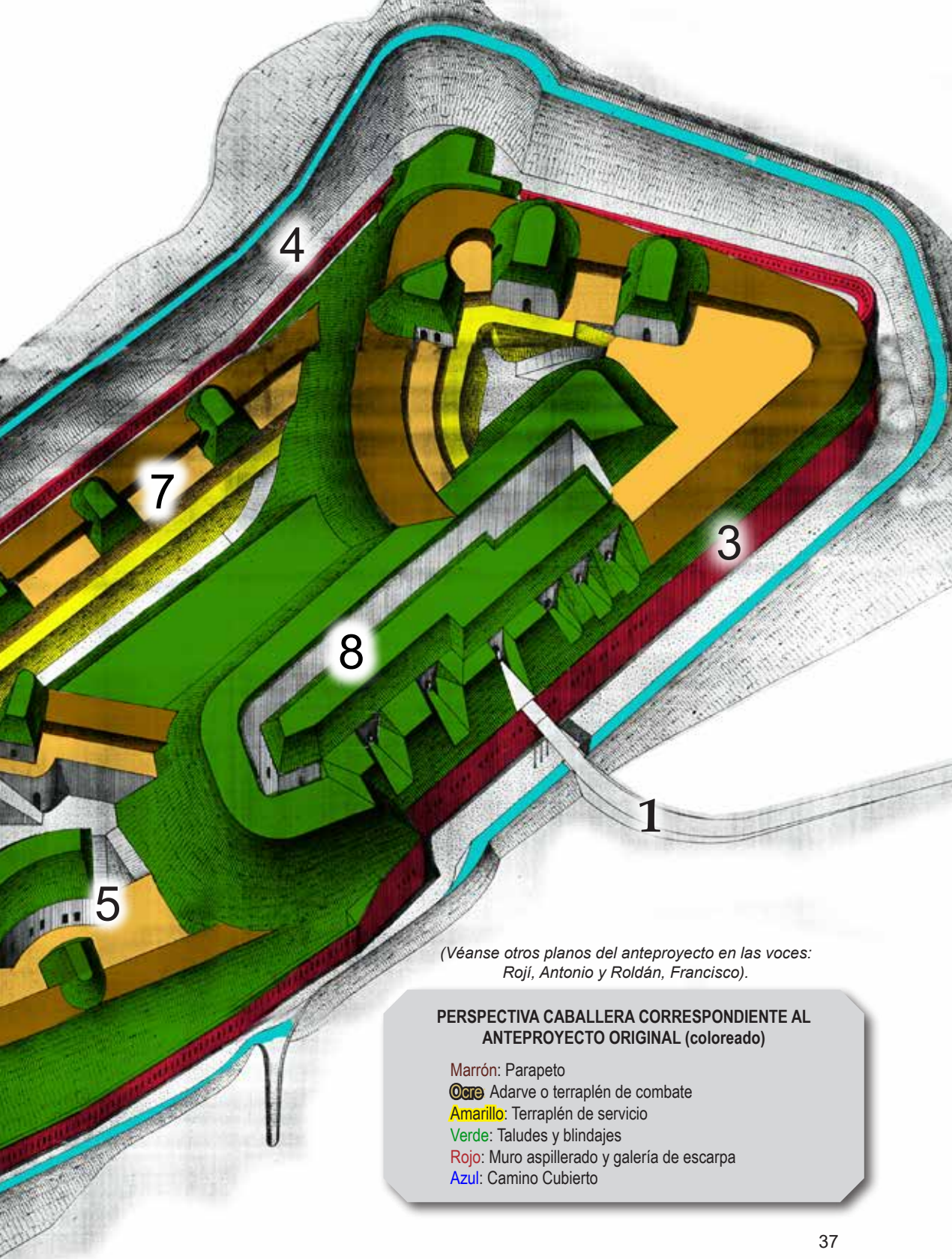

(Véanse otros planos del anteproyecto en las voces: Rojí, Antonio y Roldán, Francisco).

**PERSPECTIVA CABALLERA CORRESPONDIENTE AL ANTEPROYECTO ORIGINAL (coloreado)**

- Marrón: Parapeto
- Ocre Adarve o terraplén de combate
- Amarillo: Terraplén de servicio
- Verde: Taludes y blindajes
- Rojo: Muro aspillerado y galería de escarpa
- Azul: Camino Cubierto

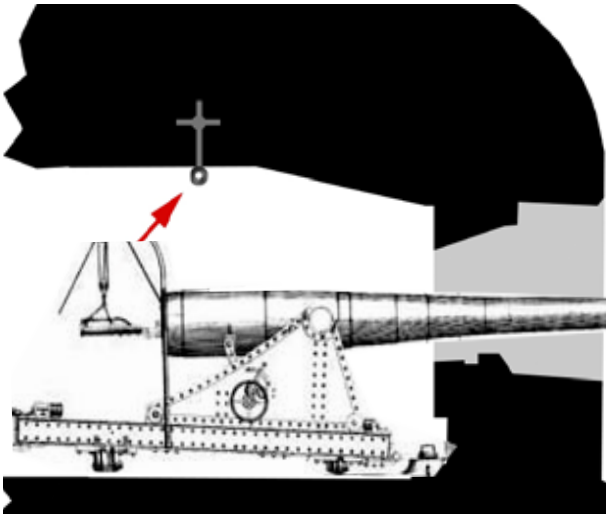

*Situación del argollón en una casamata.*

*Cuando era necesario elevar algún elemento de la pieza de artillería en las baterías a barbata (en las que no existe la posibilidad de contar con un argollón), se recurría a cabrias (grandes trípodes con poleas) u otros elementos sustentantes provisionales.*

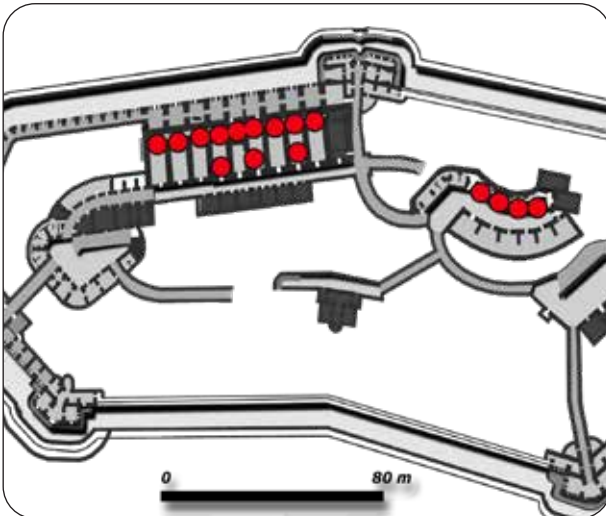

**Distribución:** *9 en la batería acasamatada (frente norte). 3 en la batería acasamatada (frente sur) y 4 en la batería de fuegos curvos de la Obra de la Derecha.*

*Otros dispositivos similares se encuentran en la parte superior de las cajas de los montamunición, aunque su función es diferente: servir de apoyo a las poleas provisionales para movimiento de la munición antes de la instalación del montamunición definitivo.*

## ARGOLLÓN DE SUSPENSIÓN

Argolla de grandes dimensiones fijada generalmente en la clave de la bóveda de una *casamata*, a cierta distancia de la *cañonera*, cuya finalidad es colaborar en el montaje y desmontaje de las bocas de fuego de sus cureñas con la colaboración de un juego de poleas y de un «aparato de suspensión de la pieza».

El argollón, en realidad, no es más que el extremo curvado y cerrado de una

barra metálica de considerable diámetro que se introduce unos 80 cm en el hormigón de la bóveda. En el extremo opuesto tiene otra barra metálica de menor longitud cruzada, estando el empalme embutido en una esfera también metálica, formando una cruceta, cuya función es asegurar que la barra vertical con el argollón en un extremo no sufriera desprendimiento del hormigón a causa del peso que se pudiera colgar en el mismo.



*Argollón de suspensión en el frente norte de la batería acasamatada.*

El «**aparato de suspensión de la pieza**», en el cañón Ordóñez de 15 cm, consta de una barra de hierro (a), en cuya parte central va sujeta, por medio de un pasador con cabeza y tuerca, una argolla (b) para enganchar el gancho de un sistema de poleas y en sus dos extremidades cuelgan dos tirantes de hierro (c) terminados en unas anillas de mayor diámetro que el muñón de maniobra (d) del cañón (e) y en las cuales se introducen éstos para la suspensión.

El mencionado sistema de poleas quedaría sujeto por su extremo superior al argollón de suspensión y por el inferior al «**aparato de suspensión de la pieza**».

**APARATO DE SUSPENSIÓN  
del CHE 15 cm modelo 1885 «Ordóñez»**

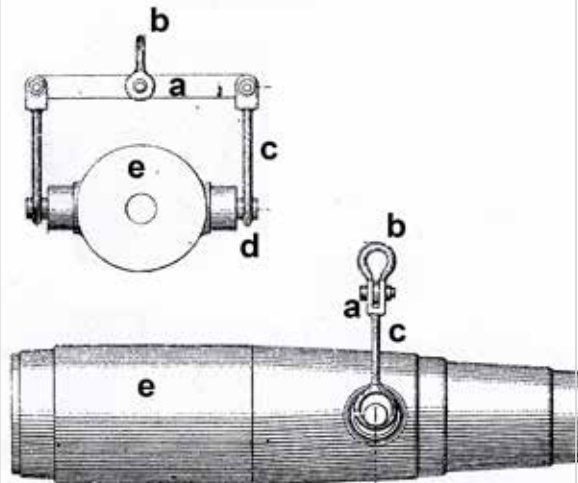



*Argollón de la rampa con marcas de impactos fruto de su uso como blanco improvisado de tiro.*



*Argollones de arrastre en la rampa de la obra de la izquierda.*

## ARGOLLÓN DE ARRASTRE

Argolla de grandes dimensiones, fijada generalmente en algunos muros, cuya utilidad es servir de apoyo para el empleo de sistemas de poleas, necesarios en el movimiento de las piezas de artillería y otros grandes pesos.

En el fuerte de Guadalupe pueden observarse argollones de arrastre en la rampa que une el patio principal con el terraplén de servicio de la *Obra de la izquierda*.

También se observan argollones de arrastre en los *semicilindros entrantes* de los parapetos, teniendo una función similar: facilitar el desplazamiento de la pieza de artillería por las rampas que unen el terraplén de servicio con el terraplén de combate o las explanadas de las piezas.

**Cabrestante vertical.** Su función es la de colaborar en el arrastre de grandes pesos, generalmente con la intervención de argollones de arrastre y un juego de poleas. Se fijaba al suelo con estacas, enrollando la cuerda en el molinete mediante la fuerza humana aplicada a dos varas de madera que lo atravesaban por su extremo superior.

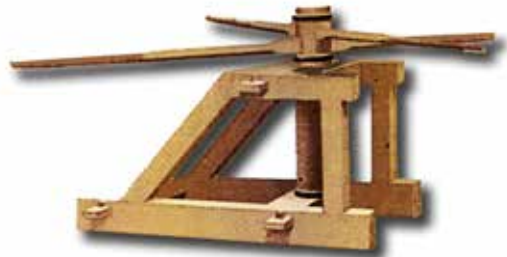





*Argollón de arrastre en uno de los semicilindros entrantes de la Obra de la derecha. Su función es facilitar la colocación de la pieza de artillería sobre la explanada y ayudar subirla por la rampa que une el terraplén de servicio con el terraplén de combate.*

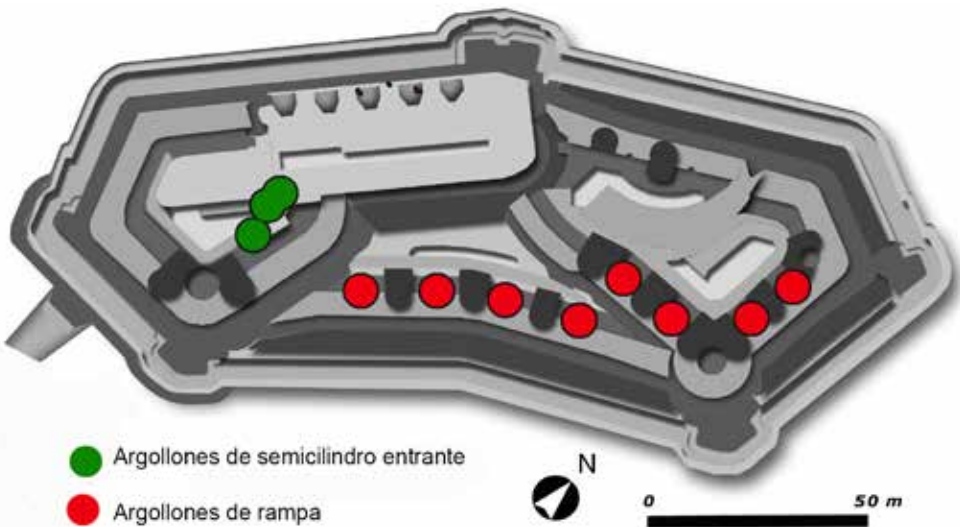

*Localización de los argollones de arrastre. Los situados en los semicilindros entrantes están localizados en las obras del Centro y de la Derecha (ocho en total) y los de arrastre en rampa en la Obra de la Izquierda (tres en total, uno de ellos desaparecido).*



Paneles.

## ARMA PLAZA Fundazioa

Fundación pública impulsada por el Ayuntamiento de Hondarribia, cuyos fines son difundir y dinamizar el patrimonio cultural material e inmaterial del municipio.

Fue fundada en el año 2012, teniendo como sede el palacio Ramery. Su presidencia la ejerce el alcalde y la secretaría la Asociación de Amigos de la Historia de Hondarribia.

Entre el patrimonio sujeto de su actividad tiene especial relevancia el vinculado con la arquitectura defensiva, pues en el término municipal se encuentran estructuras pertenecientes a fortificaciones medievales (el recinto murado urbano y su castillo medieval), modernas (la fortificación abaluartada, la ampliación del castillo realizada por Carlos V, el castillo de San Telmo, etc) y las contemporáneas (el fuerte de Guadalupe, fortificaciones de las guerras carlistas, los búnkeres de la Organización defensiva de los Pirineos, etc).

De gran importancia se considera la internacionalización del conocimiento del patrimonio hondarribiarra, en torno a la cual se han realizado diversas actividades, entre las que destacan las Jornadas sobre arquitectura militar y gastronomía.

Con relación al fuerte de Guadalupe, Arma plaza gestiona visitas guiadas de tipo general, que recorren parte del Fuerte; visitas más técnicas que enseñan gran parte del mismo; visitas infantiles, así como recorridos especiales para grupos de estudiosos de las fortificaciones.

También colabora con el Ayuntamiento en el asesoramiento de las acciones necesarias para el mantenimiento y consolidación del Fuerte.



Libros.



Exposiciones.



*Entre las actividades realizadas en el Fuerte por Arma Plaza se encuentran: paneles sobre el Fuerte, colaboración en la limpieza del Fuerte, visitas, libros, exposiciones, etc.*



*Visitas guiadas todos los domingos, que en verano se amplían a varios días laborables. En la fotografía, las primeras hojas volanderas de información sobre las mismas.*

*Visitas guiadas «Descubrir el Fuerte» y «Lugares prohibidos del Fuerte»; esta última permite recorrer una parte importante del mismo. También se ofrecen visitas que combinan el fuerte con otros elementos del patrimonio cultural*

*Visitas por encargo para grupos en cualquier época del año. En la fotografía el «Fortress Study Group» (Reino Unido).*

*Los grupos que solicitan visitar el fuerte son muy variados: familias, clubes de montaña, asociaciones vecinales y culturales, etc. La fotografía corresponde a la que realizó el «Chapter» del País Vasco de las motocicletas «Harley Davidson».*

*Visitas infantiles y juveniles en las que los centros de enseñanza tienen la oportunidad de realizar, en euskera o castellano, una actividad «diferente» con el alumnado.*





*Armario en la bóveda occidental de la planta inferior del cuartel de infantería. Está situado al lado de la puerta que comunica esta estancia con la galería de escarpa.*



*Vestigios de un armario, previsiblemente de madera. Se encuentra en la bóveda oriental de la batería acasamatada, correspondiendo a la planta superior del depósito de distribución de munición.*



*Armario en la caponera del Sureste. Se conservan vestigios de la fijación de tres estantes. Posiblemente no dispuso de puertas de cierre.*



*Armario situado entre la casamata oriental de la batería de fuegos curvos de la Obra de la Derecha y su repuesto de munición.*

## ARMARIO

En el caso del fuerte de Nuestra Señora de Guadalupe, los armarios son hornacinas construidas en el espesor de los muros, generalmente cerradas mediante puertas de madera, en cuyo interior se instalaban anaqueles con el objeto

de guardar en ellos diversos accesorios destinados al servicio de las piezas de artillería o del personal.

Aun cuando todos carecen actualmente de puertas, se han conservado un cierto número de armarios. Entre otros, los que figuran en las fotografías.

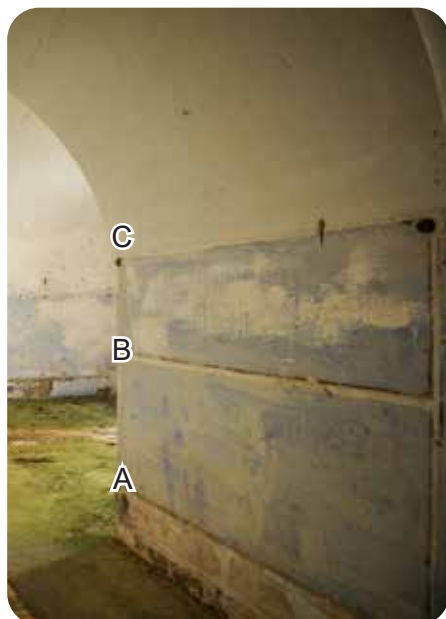

*Vestigios de armeros en el cuartel de Artillería: **A.** Vestigio de la estantería que soportaba las culatas. **B.** Vestigio de la madera a la que se sujetaban los cañones del arma. **C:** Tacos de fijación y cierre superior..*

## ARMERO

Armario que en las dependencias militares está destinado a la guarda de armas preparadas para su utilización inmediata.

En el fuerte de Guadalupe había armeros, al menos, en los cuarteles de Infantería y de Artillería. Eran de madera, estaban fijados a los muros de sostén de las bóvedas en las que se alojaba la tropa. Los fusiles o mosquetones se apoyaban en un estante inferior (A) provistos de hendiduras en las que encajaban las culatas y se sujetaban en una tabla (B) a media altura con sus correspondientes enganches. El armario se sustentaba sobre dos patas y se aseguraba mediante dos fijaciones a la pared con tacos de madera (C).



*Armarios armeros en el cuartel de Infantería del fuerte de Guadalupe hacia el año 1900, cuando el fuerte estaba a punto de ser inaugurado (Fot. © Real Biblioteca).*

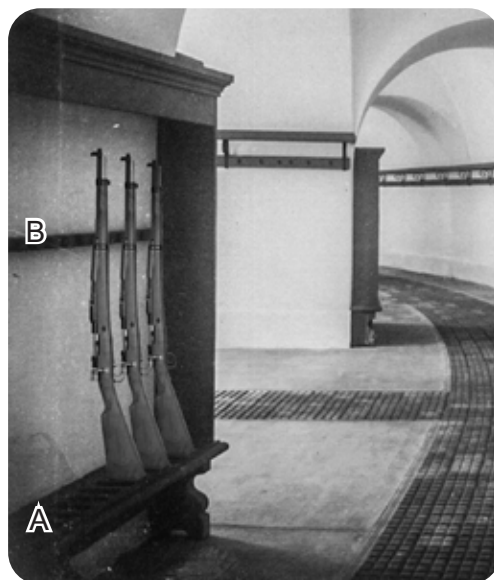

*Montaje fotográfico de mosquetones Mauser mod. 1916 en un armario armero en el cuartel de Artillería del fuerte de Guadalupe. **A:** soporte de las culatas **B:** sujeciones de los cañones de fusiles, mosquetones o carabinas.*

## ARTILLADO

Conjunto de piezas de artillería asignadas a una fortificación o emplazadas en la misma.

El número de asentamientos de artillería previsto en el proyecto del fuerte era de 69, incluidos los asignados a las caponeras.

Las piezas principales previstas para el fuerte eran *cañones de Hierro Entubado de 15 cm (Ordóñez)*, sobre marco alto en las barbetas y sobre marco bajo en las casamatas. En las dos baterías de fuegos curvos se establece genéricamente que fueran morteros u obuses rayados, mientras que en las caponeras fueran cañones Nordenfelt de 5,7 cm y en las semicaponeras ametralladoras.

Sin embargo, este planteamiento inicial que daba total primacía a las piezas fijas (Ordóñez de 15 cm) desaparece por preferirse las más versátiles y mo-

dernas sobre cureñas de ruedas, quedando reservados los Ordóñez para los frentes orientados hacia el mar.

El artillado fue aprobado por la Junta Local de Armamento el día 27 de octubre de 1898 y modificado ligeramente por Real orden de fecha 16 de febrero de 1906.

En 1940 el artillado estaba, al parecer, formado por 24 piezas: 4 *morteros de bronce de 21 cm «Mata»* modelo 1895; 3 *obuses de bronce de 21 cm «Plasencia»* modelo 1885/91; 4 *cañones Krupp de 15 cm* modelo 1875 (o mod. 1892); 4 *cañones de bronce de 15 cm «Verdes Montenegro»* modelo 1891; 5 *cañones de hierro entubado de 15 cm «Ordóñez»* modelo 1885 y 4 *cañones «Saint Chamond» de 7,5 cm*. Todas las piezas se pueden considerar obsoletas para la época.

La fortificación fue desartillada en 1960. Los «Ordóñez» fueron enterrados y dinamitados en las proximidades del Fuerte y las piezas de bronce desalojadas del mismo.

### ARTILLADO SEGÚN R. O. 16-2-1906

#### OBRA DEL CENTRO

- 4 C Bc 12 cm «Plasencia».

#### OBRA DE LA IZQUIERDA

- 3 C HE de 15 cm, marco bajo «Ordóñez» (\*).
- 3 M Bc de 21 cm «Mata».
- 4 O HS de 21 cm «Ordóñez» (\*\*).
- 4 O Bc de 21 cm «Plasencia».

#### OBRA DE LA DERECHA

- 2 C Bc 12 cm «Plasencia»
- 2 C HE 15 cm en marco alto «Ordóñez».
- 4 M Bc 15 cm «Mata».
- 4 C Bc 15 cm «Verdes Montenegro».

#### CAPONERAS Y SEMICAPONERAS

- 9 C tr 5,7 cm «Maxim-Nordenfelt» (\*\*).

#### PIEZAS MÓVILES

- 4 C Ac o Bc de 9 cm «Plasencia».
- 4 C tr 5,7 cm en montaje de campaña (\*\*\*)
- 4 M Bc 9 cm «Mata» (\*\*)

Clave:

C = Cañón. M = Mortero. O = Obús.

Bc = Bronce comprimido. H = Hierro. E = Entubado. S = Sunchado.

tr= tiro rápido.

Notas: Con el paso del tiempo el artillado sufrió variaciones.

\* uno más fue instalado en 1911 y otro dado de baja hacia 1940.

\*\* No consta que llegaran a artillar el fuerte.

\*\*\* Montajes, que recibirían (?) 4 tubos asignados a las caponeras.

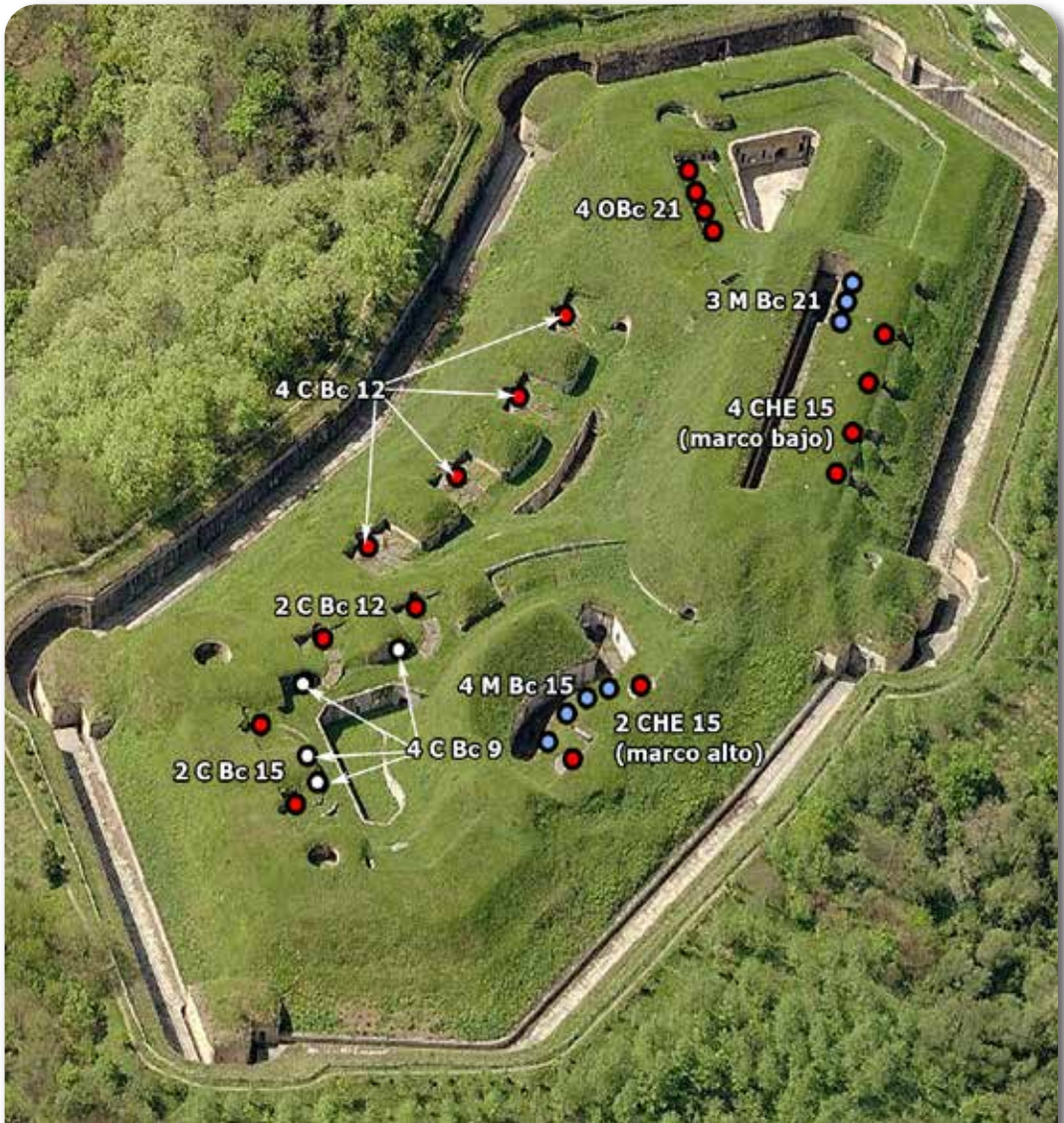

#### Hipótesis sobre el artillado teórico anterior a 1936

En **color rojo**: emplazamiento real o teórico de cañones y obuses.

En **color azul**: emplazamiento teórico de morteros (no se instalaron por no poder disparar en sus asentamientos teóricos, al menos a 20°).

En color blanco: piezas móviles sin emplazamiento fijo, en abrigos.

No se representan los emplazamientos de las piezas que presumiblemente no llegaron al Fuerte. En algunos momentos el Fuerte fue utilizado como «almacén» de piezas obsoletas del Parque artillería de San Sebastián, de ahí que sea confuso cual era el artillado operativo y qué piezas estaban simplemente «almacenadas».



En la **Obra de la Izquierda** se disponen dos traveses, con sus repuestos, en un ángulo de la fortificación, de manera que se forma entre ambos un asentamiento (1) casi circular. Se diferencia con relación a los de la **Obra de la Derecha** en que el acceso tiene lugar por el espacio no cubierto comprendido entre los dos traveses. Su diámetro es de 8 m.

## ASENTAMIENTO CIRCULAR

Asentamiento construido en los ángulos de la fortificación, diseñado para ser artillado por una pieza de giro central, dotada de un campo de tiro de 360° o próximo a él y probablemente eclipsable, debido a la gran altura del parapeto. Al hacer referencia en el proyecto del Fuerte a estos asentamientos circulares se trasluce el deseo y conveniencia de que en el futuro pudieran incorporarse a ellos cúpulas acorazadas giratorias para una o dos piezas de 15 cm.

La instalación de cúpulas acorazadas (primero de fundición y más tarde de acero) fue una de las modernizaciones a que se vieron sometidos, por ejemplo, muchos de los fuertes franceses análogos al de Guadalupe. Sin embargo, en este no se realizó ninguna obra en tal sentido.

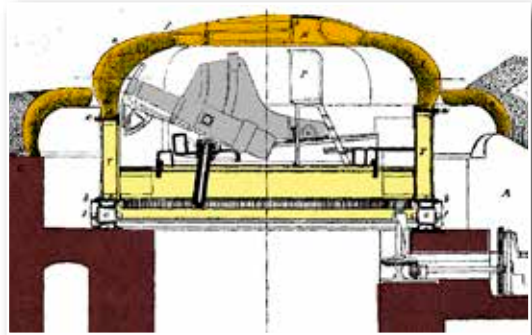

*Ejemplo genérico (sección) de una cúpula acorazada giratoria artillada (coloreado).*



*Gola del asentamiento circular sureste (2) en la **Obra de la Derecha**, visto desde su interior. Se aprecia el túnel de acceso, bajo el parapeto, así como el cordón.*



Aun cuando no se identifica exactamente el tipo de cúpula que se deseaba instalar en el Fuerte (cuando se proyectaba en 1890), bien pudiera estar pensándose, por sus dimensiones (6 m de diámetro) en algo parecido a la **cúpula giratoria Mougin**, (u otras más modernas) artillada con dos piezas de 15 cm, cuyas bocas asomarían por los dos orificios que se aprecian en la cúpula. El sector superior, de color marrón, sobresaldría del parapeto

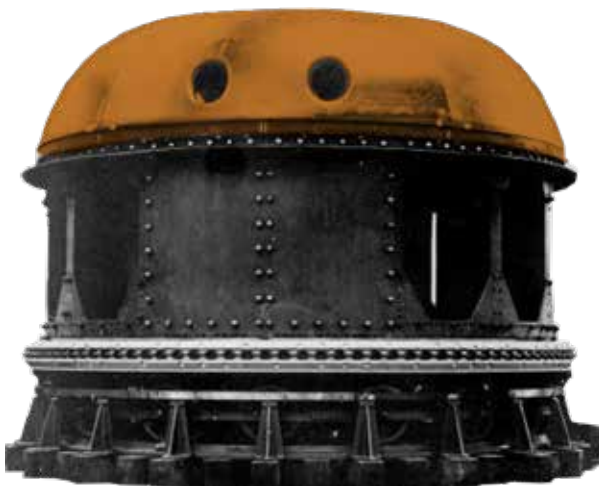

En el caso de la **Obra de la Derecha**, los dos asentamientos existentes (2 y 3) están constituidos por un parapeto circular, que obliga a ingresar al interior del mismo por medio de un pequeño túnel, desde donde se accede también al repuesto de munición. Los diámetros de los asentamientos son de 5 m para el del norte (no contemplado en el proyecto) y 6 m para el del sur.



Asentamiento circular sureste (2)

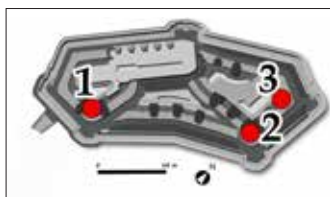

Asentamientos circulares:  
1 suroeste.  
2 sureste.  
3 noreste.

Asentamiento circular (3)  
noreste de la Obra de la  
Derecha.



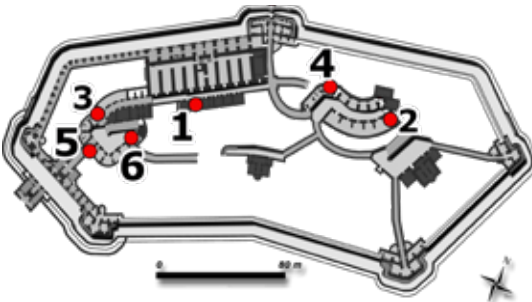

*Aseos de la tropa de artillería (4). Se limita a dos lavabos ovales y dos fregaderas rectangulares, de piedra artificial, sobre soportes formados por ladrillo alicatado situado en la bóveda oriental de las destinadas a dormitorio de tropa de artillería, del que estaba parcialmente separado por un tabique panderete de 1,20 m de altura.*

## ASEOS

Lugar destinado a la higiene o aseo de la *guarnición*.

En el fuerte de Guadalupe están dedicados a esta función varios espacios.

**1 Aseos de tropa de Infantería**, situados frente al cuartel, entre las *letrinas* y la cocina.

**2 Aseos de tropa de artillería**, en la bóveda oriental del cuartel de artillería, ocupando únicamente el extremo de la bóveda que limita con las *letrinas*; el resto de la bóveda continúa con funciones de cuartel. Puede ser obra tardía fruto de usos posteriores a la inauguración del Fuerte, como lo prueba el hecho de que los soportes de las tablas

de equipo invadan el espacio destinado a los aseos.

**3 Aseos de oficiales de Infantería**, en el extremo norte del conjunto de bóvedas que ocupan los pabellones de oficiales de esta arma. Parece ser que era una estancia común con la *letrina* de oficiales.

**4 Aseos de oficiales de artillería**, en los pabellones de la Obra de la Derecha.

**5 Aseo del gobernador**, incorporado, junto a la *letrina* y el vestíbulo, a la bóveda oriental de las cinco que constituyen su pabellón.

**6 Aseo del ayudante del Gobernador**, ocupa un rincón de su alojamiento.



*Vestigios del aseo privado del ayudante del gobernador del Fuerte (6).*



△ *Aseo de los oficiales de artillería (4), reformado hacia los años 1960 para dar servicio a la función del Fuerte como prisión militar para oficiales.*



◁ *Estado actual de la bóveda que acogía los aseos de infantería (1), reformados como servicios en el seno de una escuela-taller.*



*Aseo y letrinas de oficiales de Infantería (3), reformados a mediados del siglo XX.*



Montaje fotográfico de un soldado disparando hacia el foso desde una aspillera vertical.

## ASPILLERA

Abertura larga y estrecha en un muro para disparar por ella un arma ligera. En el siglo XIX-XX está al servicio de la fusilería.

La aspillera convencional es más ancha por la parte interior que por la exterior. Las aspilleras cuya apertura es mayor hacia el exterior se denominan inversas o abocinadas y tienen el inconveniente de facilitar la entrada de proyectiles enemigos. Los lados de la aspillera reciben la denominación de derivas (los horizontales) y derrames (los verticales).

En el fuerte de Guadalupe las aspilleras son parte importante de la defensa, estando incorporadas principalmente en las galerías de escarpa, caponeras y cuerpos de guardia. Responden a un modelo híbrido, ya que son abocinadas exteriormente, estrechándose en un punto intermedio de su trayectoria, para volver a ensancharse hacia el interior. Ello facilita el disparo, pero sigue haciendo efecto de embudo, máxime

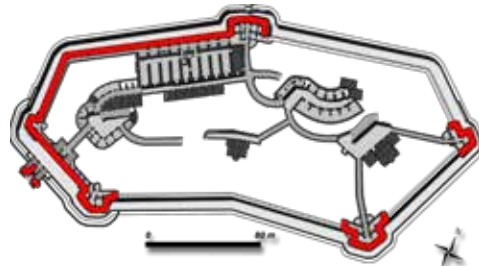

Muros aspillerados señalados en color rojo.

cuando sus paredes no están escalonadas, que es la solución que se aplicará a las fortificaciones posteriores.

Dependiendo de su forma pueden ser verticales u horizontales. Las primeras permiten variar notablemente el ángulo de tiro vertical, mientras que están bastante limitadas en el horizontal, circunstancia que se invierte en el caso de las aspilleras horizontales.

Algunas aspilleras tienen su trayectoria sesgada, de manera que puedan disparar con cierto ángulo y no solo transversalmente al foso. Las aspilleras horizontales de la galería de escarpa conservan una pequeña porta metálica con dos pernios, cerrojo y mirilla para limitar la entrada de proyectiles.



*Aspilleras verticales y horizontales vistas exteriormente en la caponera de gola.*



*Aspilleras verticales y horizontal vistas desde el interior de una semicaponera.*



*Izda. aspilleras de la galería de escarpa. Dcha. Porta metálica de una aspillera horizontal del sector norte de la galería de escarpa posee dos pernios, cerrojo y mirilla de tiro.*



*Pabellón del Ayudante: cocina/sala de estar (2), con ventana al patio de armas (izquierda de la fot.) y con una letrina alicatada (4).*

*Acceso (1) al pabellón del Ayudante desde la poterna que une el Patio de Armas con la Obra del Centro.*

## AYUDANTE

2º Ayudante (1902/1904), Ayudante (1905) o «Ayudante de plaza» (1906/1925) es el oficial que se encarga de dar apoyo a un superior, en este caso al *Gobernador* o Comandante militar del Fuerte.

En el fuerte de Guadalupe la ayudantía fue desempeñada por un primer (1905-1924) o segundo teniente (1900-1904) de la Escala de Reserva, siendo, junto con el *Gobernador* (1900/1969) y el capellán (1902/1904), los únicos integra-

tes de la plantilla propiamente dicha del Fuerte. A partir de 1925 no consta la existencia de la figura del ayudante, al menos con tal denominación, aunque sí, en 1945, dos tenientes de Infantería, escala auxiliar, del Batallón Colón aparecen como agregados en el Fuerte.

Posteriormente, hasta la década de 1960, se destinaron suboficiales (brigadas principalmente) cuya principal ocupación era, al parecer, la atención, bajo las órdenes del Comandante militar, de los oficiales presos.

### Ayudantes del Fuerte:

**Paulino Alberdi Urquía**, 2º teniente (1900-1901), en comisión.

**Juan Villa Díaz**, 2º teniente (1901-1902), en comisión.

**Jerónimo Varcárcel Gómez** 2º teniente, (1902), en comisión.

**Ubaldo Vegas Jimeno** 2º teniente, (1902-1904).

**Tomás Serveto Quintilla**, 1º teniente (1905-1911).

**Marcelino Rus Gómez** 1º teniente (1911-1912?).

**Constantino Ciordia Echeverría** 1º teniente (1912-1914).

**Simeón Sanz Cubillos**, 1º teniente, (1915-1924).



*Pabellón del Ayudante: letrina (4), alcoba (3) y vestíbulo (1), vistos desde la cocina (2)*

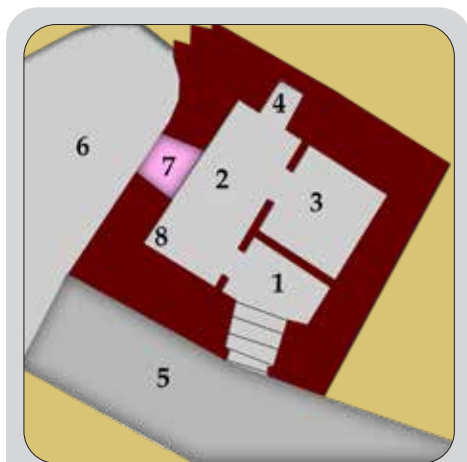

El **pabellón del ayudante** está formado por una bóveda. La parte trasera de la misma está dividida en dos espacios. La parte trasera de la bóveda alberga una alcoba (3) y el acceso con escalera (1) al Pabellón desde la poterna (5) que comunica el Patio de Armas (6) con la Obra del Centro. La parte delantera de la bóveda posee la cocina-sala (2) con una ventana (7), una pequeña letrina alicatada (4) y un fregadero (8).



*Ventana del pabellón del Ayudante vista desde el patio de armas, a la izquierda de la poterna que se dirige hacia la Obra del Centro y desde la que se accede al pabellón del Ayudante, oficial que, al igual que el Gobernador, podía vivir con su familia.*

## BARANDILLA

Estructura de hierro, madera, etc., que colocada en ciertos lugares, permite asomarse sin peligro de caer. Se denomina también guardalado, baranda y antepecho.

Se colocaron barandillas de hierro forjado en las rampas o escaleras de acceso a los terraplenes *de servicio* y en torno a los patios, es decir, los lugares del Fuerte en los que existe riesgo de caída.

No obstante, han desaparecido aproximadamente el 55% de las barandillas

originales, si bien quedan suficientes testigos de la mismas como para hacerse una idea general de su diseño, que no coincide exactamente con el propuesto en el proyecto.

Con objeto de evitar accidentes las barandillas desaparecidas han sido repuestas paulatinamente por otras de factura similar, pero permitiendo diferenciarlas de las originales.

También se incorporaron, por razones de seguridad, algunas barandillas que originalmente no existían, como es el caso de los refosetes o la rampa del patio oriental de la Obra de la Derecha.

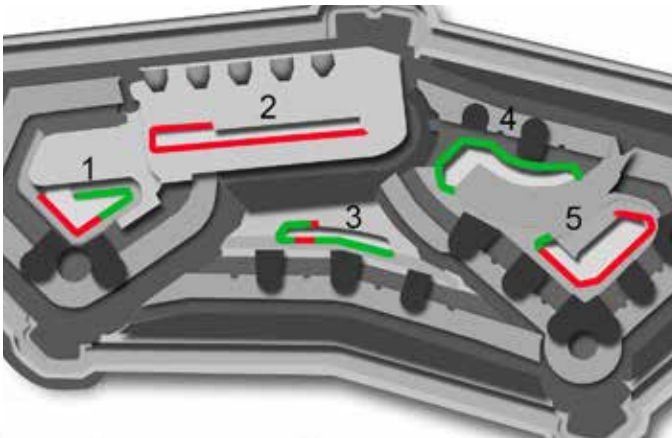

Situación de las barandillas exteriores (% aprox. de barandilla original conservada)

- 1 Patio principal (40%).
- 2 Patio infantería (0%).
- 3 Pat. O. Centro (95%).
- 4 Pat. artillería (100%).
- 5 Patio O. Dcha. (10 %).

**Verde:** Original.  
**Rojo:** Desaparecida o repuesta.



*Barandilla (5) del terraplén de servicio de la Obra de la Derecha, protegiendo la caída hacia el patio oriental. Además de 4 tramos completos como el de la fotografía, se conservan parte de los postes del resto.*





*Barandilla original (2) desaparecida totalmente en el patio de infantería (fotografía del año 1988).*



*Barandilla (3) de la Obra del Centro. Se conserva la original aproximadamente en un 95%, habiéndose repuesto el resto*



*Barandilla (4) de la Obra de la Derecha que protege de las caídas hacia el patio de artillería. Se conserva íntegramente*



*Barandilla (1) de la rampa de acceso a la Obra de la Izquierda, rodeando el patio principal. Se conserva la original aproximadamente en la mitad de su longitud, habiéndose repuesto el resto.*

◁ *Farola (desaparecida) del patio de armas (1), que servía también de remate de la barandilla.*



Fotografía de principios del siglo XX de un cañón Ordóñez de 15 cm sobre marco alto en el asentamiento oriental del frente norte de la Obra de la Derecha. Es una batería a barbeta en la que los servidores están a cubierto por el parapeto y es la boca de fuego la que sobrepasa la altura del mismo mediante un montaje de marco alto.

## BARBETA

Una batería se dice que es «a barbeta» (batería a barbeta) cuando su parapeto no tiene cañoneras. En el fuerte de Guadalupe todas las baterías al aire libre son a barbeta.

Las baterías a barbeta pueden proteger o no a los servidores de la pieza de artillería. La primera circunstancia tiene lugar cuando el parapeto es lo suficientemente alto y en este caso, si la pieza tiene montaje fijo, la boca de fuego debe ir montada sobre un marco alto, como tuvo lugar en el Fuerte con los dos CHE de 15 cm «Ordóñez» dispuestos a barbeta.

Asentamientos a barbeta

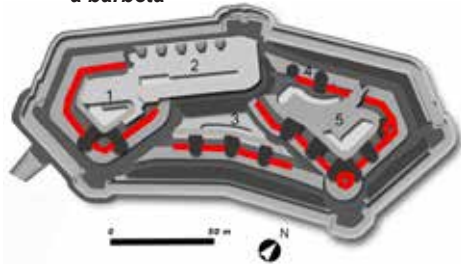

También puede suceder que el parapeto se mantenga alto y por esta razón el cañón no pueda disparar sobre él, circunstancia que se puede solucionar elevando la explanada sobre el terraplén de combate, como sucede, por ejemplo, con los cuatro cañones de bronce de 12 cm «Plasencia» de la Obra del Centro.



*Batería a barbete de la Obra del Centro. En este caso, como la artillería asignada estaba formada por cañones de bronce de 12 cm «Plasencia», se optó por mantener a los servidores a cubierto, pero elevando la cota de la explanada, a la que se facilita el acceso mediante tres gradas (dos originalmente) y una rampa.*



*Otro ejemplo de batería a barbete en el Fuerte son los diversos frentes de la Obra de la Izquierda, en este caso sin explanadas para las piezas de artillería..*

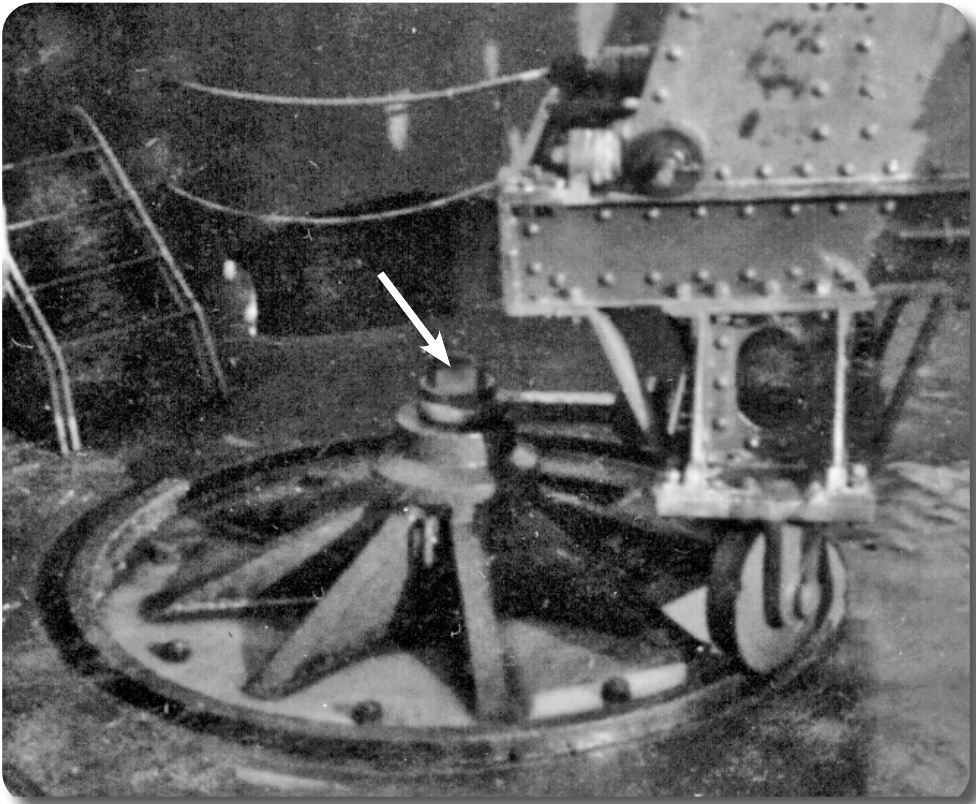

*Basacarril de un CHE de 15 cm «Ordóñez», en montaje de marco alto. La flecha señala el perno pinzote introducido en el centro de la basacarril, en torno al que gira el marco de la pieza de artillería.*

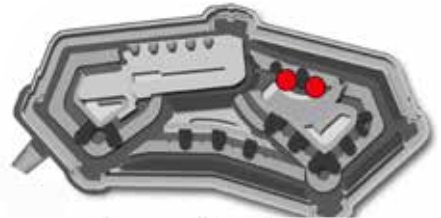

## BASACARRIL

**(CHE de 15 cm en montaje de marco alto)**

Las piezas de artillería de costa, por su carácter estático, disponen de un elemento (la basa) fuertemente fijado a la explanada, que acoge al «perno pinzote», en torno al cual girará la pieza de artillería.

Cuando la basa incorpora la *carrilera* delantera de la pieza de artillería, pasa a denominarse *basacarril*, ya que cumple simultáneamente ambas funciones. Esta particularidad está presente en el

*cañón de hierro Entubado de 15 cm (Ordóñez)* en montaje de *marco alto*, de los que se instalaron dos piezas en el frente norte de la Obra de la Derecha.

Cuando el Fuerte fue desartillado fueron eliminadas las basacarriles; no obstante, se observan vestigios de las mismas; entre ellos los ocho espárragos destinados a fijarla a la explanada de hormigón que todavía se conserva.



*Espárrago de sujeción de la basacarril de un CHE de 15 cm a la explanada.*

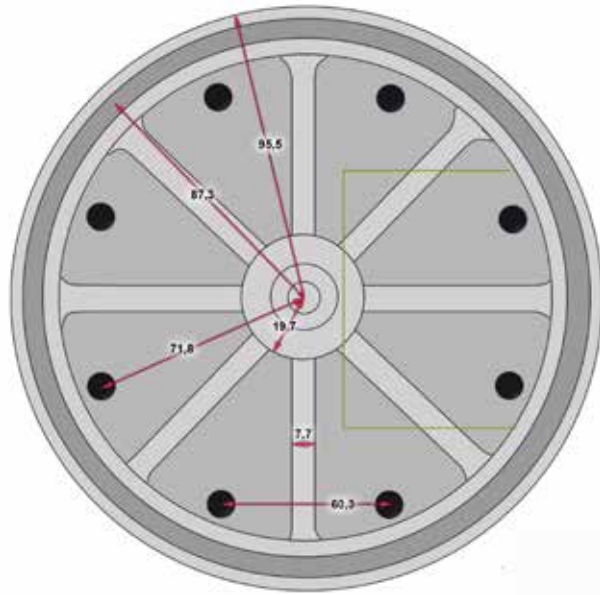
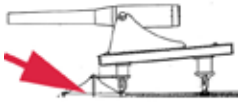

*Plano de la basacarril del montaje en marco alto de un CHE de 15 cm.*

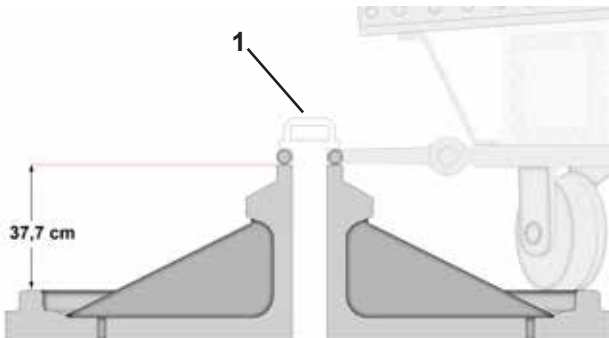

*Sección de la basacarril de un Cañón de Hierro Entubado de 15 cm, (Ordóñez), en montaje de marco alto.*

*1 Perno pinzote.*



*Vestigios de una de las basacarriles pertenecientes a los CHE de 15 cm que artillaron el frente norte de la Obra de la Derecha.*

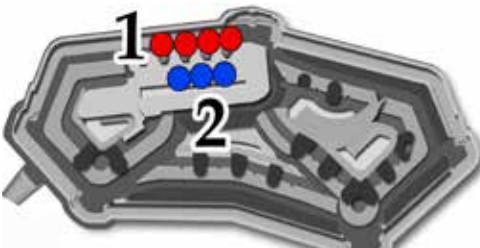

*Basacarril (1) de un CHE de 15 cm sobre marco bajo en el frente norte de la batería acasamatada de la Obra de la Izquierda. El orificio que se percibe en el centro es el que incorporaba el perno pinzote, en torno al que giraba la pieza de artillería.*

## **BASACARRIL** (CHE de 15 cm en marco bajo)

Estructura metálica semicircular, fuertemente fijada a la *explanada* mediante 14 espárragos embutidos en el hormigón.

Exteriormente solo se aprecia un sector central, cilíndrico, albergado en un entrante del muro de máscara de la casamata. Su centro posee una perforación destinada a acoger el perno pinzote, en torno al cual girará el marco de la pieza de artillería. Su peso es de 3.670 kg.

Se aprecia también la carrilera que forma un ángulo de 150° sobre la cual se movían las ruedas de testera (delanteras) del marco del cañón y tres segmentos metálicos que lo unen al mencionado cilindro, aunque bajo el hormigón forma una sola pieza.

Se conservan cuatro basacarriles (1) en el frente norte de la batería acasamatada de la *Obra de la Izquierda* y tres más (2) en el meridional de la misma batería, aunque estas últimas no llegaron a acoger piezas de artillería.

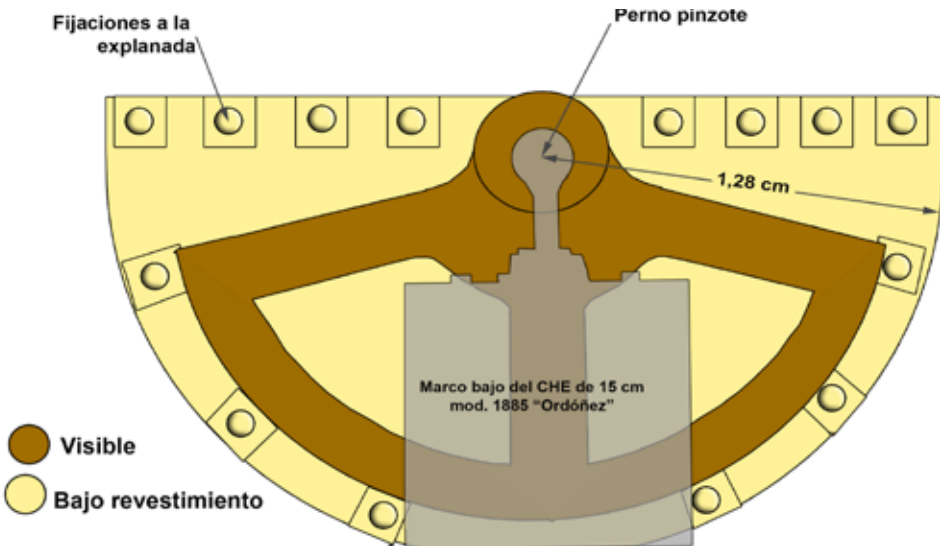

*Estructura de una basacaril para marco bajo de un CHE de 15 cm «Ordóñez» mod. 1885.*



*Basacaril (2) bajo una de las cañoneras del frente sur de la batería acasamatada de la Obra de la Izquierda, enfrentada a una cañonera túnel (actualmente cerrada).*



*Acceso a la batería acasamatada de la Obra de la Izquierda desde el terraplén de circulación de la planta de terraplenes. Está formado por una bóveda que desemboca en la primera casamata. La boca del mismo es un arco dovelado en herradura de caballo, con dos alas que sostienen lateralmente el terraplén.*

## BATERÍA ACASAMATADA

Se denomina batería acasamatada (o casamatada) a un conjunto de recintos cubiertos, a prueba de bomba, que poseen asentamientos para piezas de artillería.

El fuerte de Guadalupe (prescindiendo de las baterías de flanqueo del foso) dispone de dos baterías acasamatadas: en la Obra de la Derecha, la batería de fuegos curvos y en la Obra de la Izquierda, la denominada batería «acasamatada», que es la más interesante, pues está formada por 10 bóvedas carpaneles (planta de 11x5 m), comunicadas entre sí, presentando dos frentes: norte (hacia el mar) y sur (hacia tierra).

Este conjunto de *casamatas* se sitúan sobre otras tantas bóvedas que constituyen el cuartel de infantería y con objeto de paliar las vibraciones que podría generar el disparo de la artillería, se

establece entre las bóvedas inferiores y las superiores un estrato de arena de 50 cm de grueso.

El acceso a la batería acasamatada de la Obra de la Izquierda tiene lugar desde el terraplén de circulación de la planta de terraplenes. Está formado por una bóveda que desemboca en la primera casamata. La boca del mismo es un arco dovelado en herradura de caballo, con dos alas que sostienen el terraplén. El túnel de acceso sigue la sección del arco y posee a la izquierda una escalera que comunicación la planta inferior (cuartel de infantería) y a la derecha la estación superior del montacargas de munición del repuesto de la batería de fuegos curvo que incorpora la batería (si bien no fue instalado, conserva el argollón para una roldana).



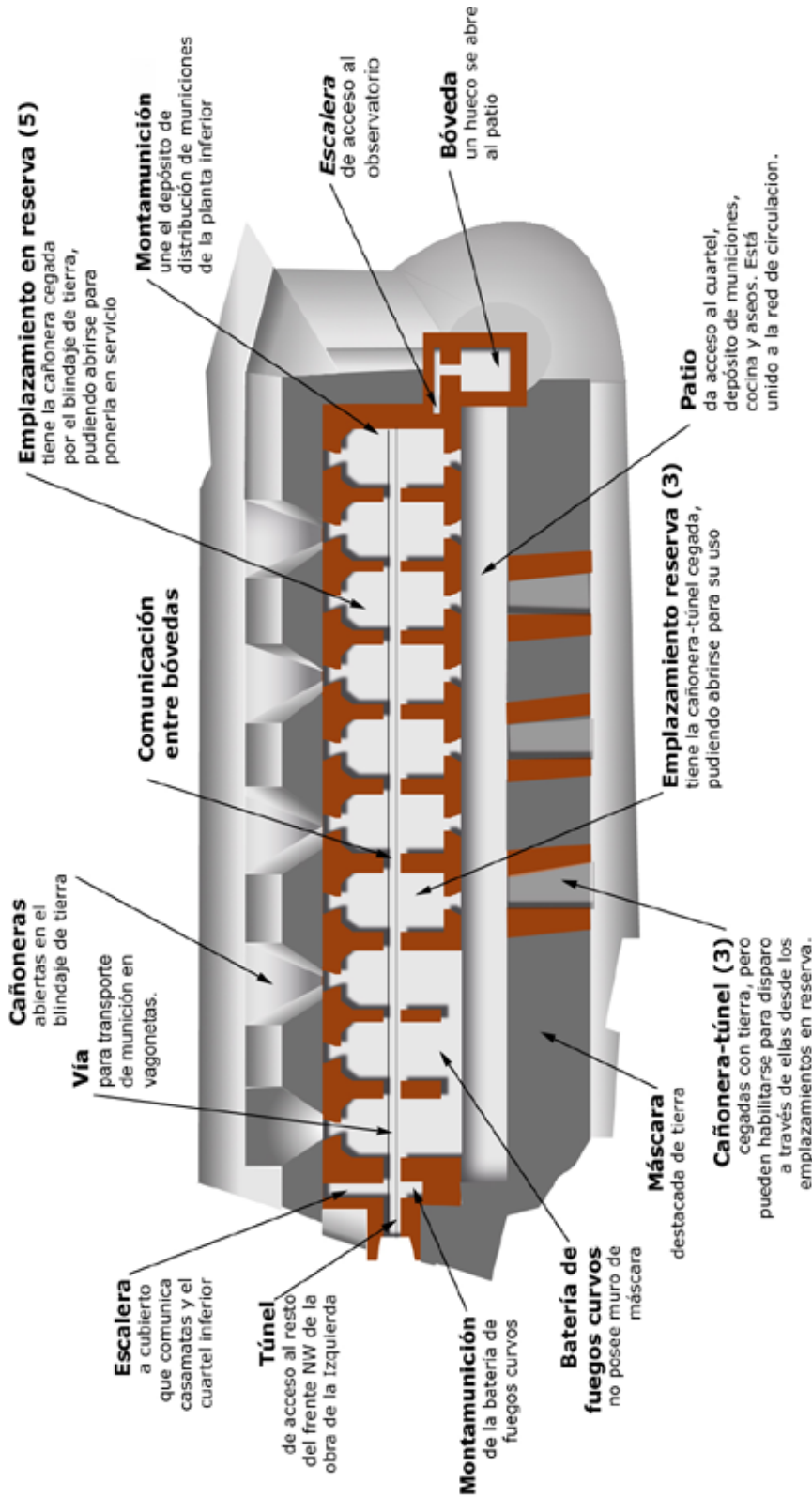

0 15 m



## PLANO DE LA BATERÍA ACASAMATADA DEL FUERTE DE GUADALUPE



Cañonera del frente norte de la batería. Fotomontaje del cañón HE «Ordóñez» de 15 cm.

## BATERÍA ACASAMATADA (frente norte)

En el **frente norte**, los extremos de las bóvedas se transforman en bóvedas cónicas con objeto de ofrecer mayor resistencia a los proyectiles que pudieran lanzar los barcos enemigos.

Cada bóveda del frente norte posee una cañonera, pero la mitad de ellas, en secuencia alternativa, están cegadas por un blindaje de tierra, quedando en reserva por si se quisiesen habilitar en algún momento. Para evitar que el blindaje pudiera enterrar a la cañonera en caso de desprendimiento o ser dañado por el rebufo de los disparos, disponen exteriormente de alas laterales de contención.

El resto de las cañoneras están abiertas y sus casamatas en disposición de recibir cañones de hierro entubado de 15 cm, modelo 1885 (Ordóñez) sobre marco bajo.

En estos asentamientos fueron instaladas cuatro piezas, de las que perduran únicamente *basacarriles* y *carrileras* de contera (posteriores).

Para su servicio cuentan con cuatro *repuestos de mano* y con un *argollón de sustentación*, estando municionadas mediante vagonetas que circulaban por una vía *Decauville*.



*Exterior del frente norte de la batería acasamatada. Se observan las aberturas de las cañoneras (flechas) en el blindaje de tierra, desprendido (A y B) en dos sectores.*

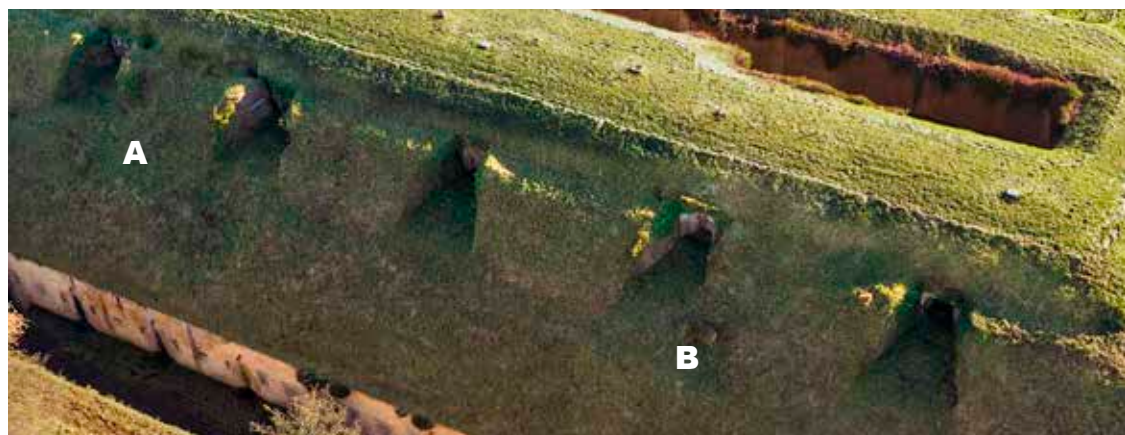

*Frente norte de la batería acasamatada con las cinco cañoneras abiertas y los dos desprendimientos (A y B) del blindaje actualmente existentes, acompañados de daños en el hormigón de de las derivas de las cañoneras Pudieron ser causados bien por los rebufo de los disparos propios o bien por impactos de proyectiles enemigos en los combates de 1936.*



*Exterior del frente norte de la batería acasamatada, en la que se aprecian dos cañoneras con sus muros de ala dañados y el desprendimiento de tierras entre ellos.*



*Frente sur de la batería acasamatada. En primer plano, a la izquierda, las tres casamatas de la batería de fuegos curvos, seguida de la batería meridional de cañones. A la derecha la máscara de protección que encierra las tres cañoneras-túnel. En el sector inferior de la fot., el patio de infantería con los accesos a la planta intermedia del cuartel de infantería.*

*Casamata de la batería de fuegos curvos. Asentamiento para un mortero.*





*Casamata con un asentamiento para el disparo de una pieza de artillería del frente sur a través de una de las cañoneras-túnel de la máscara que protege a la propia batería. Se aprecia también la línea férrea «Decauville» para municionamiento de las distintas piezas que podían artillar la batería y las palomillas de las tablas mochileras.*

## BATERÍA ACASAMATADA (frente sur)

El frente sur de la batería acasamatada está protegido de los proyectiles enemigos por una gran *máscara* de tierra, separada de las *casamatas* por el patio de infantería (4 m de anchura), estableciéndose dos baterías diferenciadas:

Las tres *casamatas* occidentales (10 x 5 m), en su frente sur, constituyen una *batería de fuegos curvos* y por lo tanto, preparadas para asentar morteros u obuses, capaces de tirar con ángulos muy elevados (40°-60°) por encima de la máscara. A esta batería se le asignaron teóricamente tres *morteros de bronce de 21 cm*.

De las otras siete casamatas únicamente tres disponen de cañonera propiamente dicha, ya que son las únicas que frente a ellas se construyeron sendas *cañoneras-túnel* de 10 m de longitud, que atraviesan la máscara protectora. Al disparar el cañón, el proyectil

cruzaría el estrecho patio para discurrir 10 m dentro de la cañonera-túnel. Su ángulo de disparo era reducido, pero estaba estudiado para llegar a lugares de interés.

De las cuatro bóvedas restantes, tres se dedican a cuartel. La bóveda oriental sirve de almacén de efectos de artillería, dependencias del depósito de distribución de munición y estación superior del *montamunición*.

La batería acasamatada está provista de *ventiladores*, *argollones de sustentación* y de una vía *Decauville* para transporte de munición a los asentamientos por medio de vagonetas, dando servicio tanto a los cañones Ordóñez desde la bóveda oriental, como a los morteros, a estos últimos desde la estación superior del montamunición del repuesto de munición existente en la planta inferior.



*Situación de las baterías auxiliares previstas inicialmente con relación al fuerte de Guadalupe. De ellas solo se construyó la Batería del Calvario. La construcción de la batería de Perkazenea se descartó desde los primeros momentos*



*Proyecto de la batería del Purgatorio (no ejecutado).*

## BATERÍA AUXILIAR

Las baterías auxiliares son fortificaciones específicamente concebidas para ser ocupadas por las tropas adscritas al *campo atrincherado* y no necesariamente por la guarnición de los fuertes que conforman el mismo. Por esta razón no tienen tropas adscritas y predominan en ellas parapetos de escasa altura, adaptados a la artillería más ligera que la que normalmente ocupan los asentamientos de los fuertes principales.

En el campo atrincherado de Oiartzun se construyeron cuatro baterías auxiliares: una próxima al fuerte de Txoritokieta, dos al de San Marcos, denominadas de

Kutarro y de los Barracones y una al de Guadalupe: la Batería del *Calvario*.

Sin embargo, las baterías previstas en el Proyecto para el entorno del fuerte de Guadalupe fueron tres más: Garaikoetxea, Purgatorio y Perkazenea, cuya construcción no se llevó a cabo. La última de las baterías mencionadas incluso llegó a descartarse desde el primer momento ya que incluso el Proyecto del Fuerte ponía de manifiesto su escasa utilidad.

De todas ellas la más importante era la de Garaikoetxea. Tenía planta rectangular, foso con una caponera, cuartel, almacén de munición, varios traveses y un asentamiento circular.

# Proyecto de la Bateria de Garaikoetxea (no ejecutado)

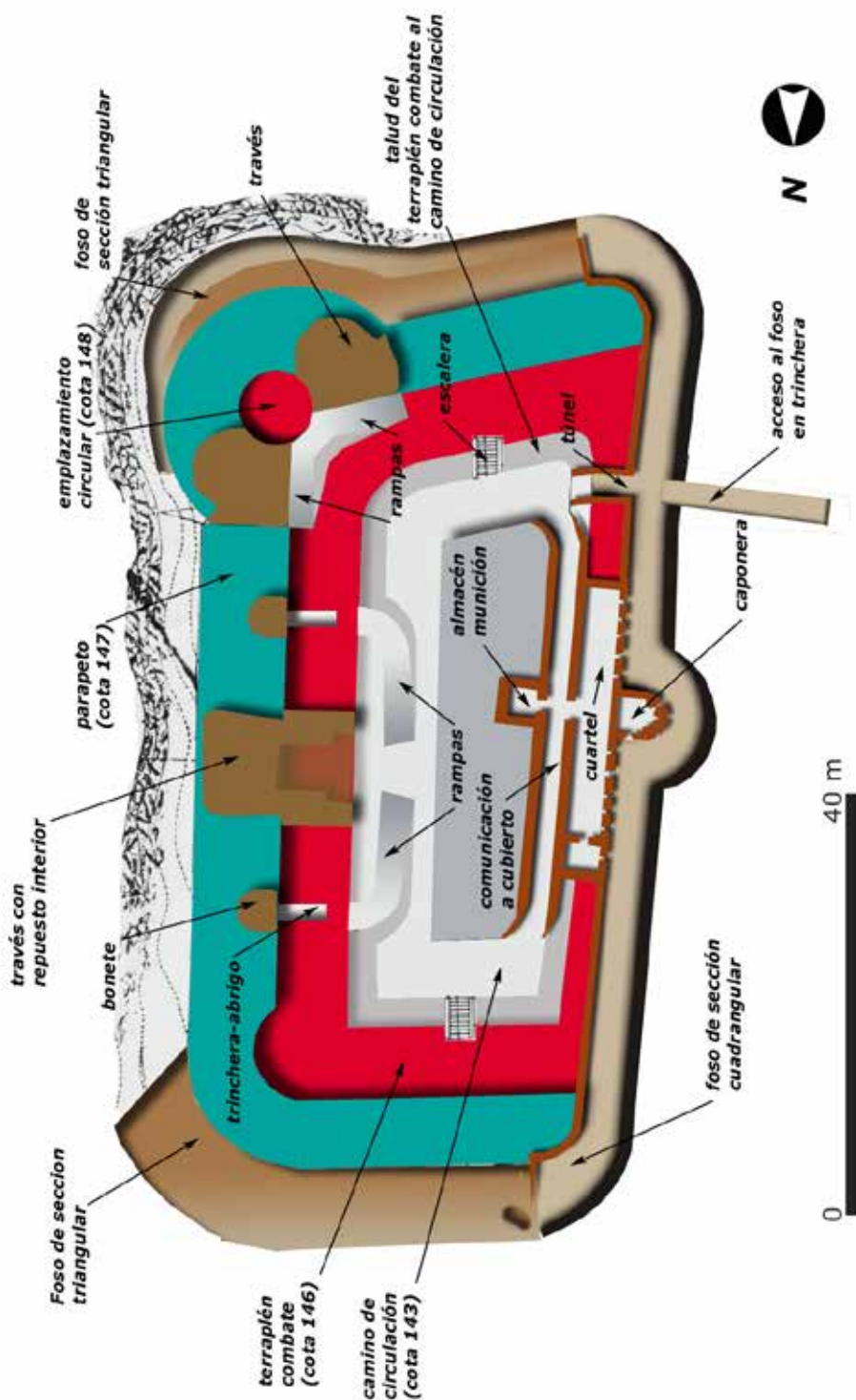



*Batería de fuegos curvos de la Obra de la izquierda. Al fondo de la primera casamata se aprecia la cañonera para una pieza de artillería costera, disponiéndose los morteros en el extremo opuesto de la casamata, en primer término de la fotografía.*

## BATERÍA DE FUEGOS CURVOS

Fortificación diseñada para asentamiento de piezas de artillería capaces de tirar con gran ángulo de elevación, tal y como lo hacen los *morteros* y los *obuses*.

Por ello pueden estar semienterradas o protegidas a corta distancia por *máscaras* de tierra o por el propio terreno natural, dificultando notablemente los impactos de los proyectiles lanzados por el enemigo.

En el fuerte de Guadalupe existen dos baterías de fuegos curvos: en la *batería acasamatada* de la *Obra de la Izquierda* (1) y otra en la *Obra de la Derecha* (2).

La primera ocupa el sector meridional de las tres *casamatas* occidentales. Estas casamatas tienen doble función, pues poseen asentamientos para piezas en sus dos extremos. El norte está

destinada a cañones de 15 cm orientados hacia el mar y el sur, que no dispone de cierre, se constituye en una batería de fuegos curvos defendida por una gran máscara de la que la separa el patio de infantería.

La batería tuvo asignados 3 *morteros de bronce* «Mata» de 21 cm pero, al parecer, no fueron instalados por no posibilitar disparos con ángulo mínimo de 20° tal y como obligaba una disposición reglamentaria aprobada una vez construido el Fuerte.

La batería de la Obra de la Derecha está formada por cuatro casamatas frente al *cuartel de artillería*. Estuvieron asignados a ella 4 *morteros de bronce* «Mata» de 15 cm, pero tuvieron la misma problemática por no cumplir la citada condición de ángulo mínimo de tiro.





*Batería de fuegos curvos de la Obra de la Derecha. Tuvo asignados cuatro morteros de bronce «Mata» de 15 cm. Sobre ella se dispone una batería de costa con un través.*

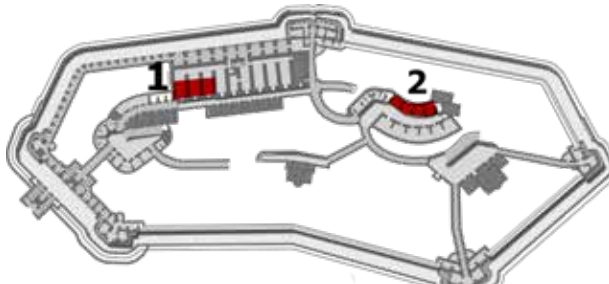

*Distribución de las baterías de fuegos curvos:  
1 Obra izquierda. 2 Obra derecha.*



*Obra de la Izquierda. Batería fuegos curvos.*



*Batería de la Obra de la Derecha. Disparo salvando la cubierta del cuartel de artillería.*



*Patio formado entre el cuartel de artillería (izda.) y la batería de fuegos curvos (dcha.).*



*Plano incorporado en el decreto inicial de declaración de Bien cultural inventariado (1995). No incluye el camino cubierto ni el glacis, limitándose a marcar la línea de la contraescarpa como límite de protección.*

## BIEN CULTURAL

La Ley 5/2019 de «Patrimonio Cultural Vasco» (BOPV 20-5-2019) tiene como objetivo principal garantizar la gestión integral del patrimonio cultural, contemplando su identificación, documentación, investigación, conservación y protección, haciendo también explícito el compromiso con su transmisión, fomento y puesta en valor.

Deroga (excepto en lo relacionado con el patrimonio documental y servicios archivísticos) a la Ley del mismo título aprobada en 1990 que es bajo la que se realizó la protección inicial del fuerte de Guadalupe.

Esta ley establecía que los Bienes Culturales se clasificaban en dos clases: «calificados» e «inventariados». A su vez, dentro de cada una de las clases se establecieron tres categorías:

- a) Monumento, entendiéndose por tal todo bien mueble o inmueble que individualmente considerado presenta un interés cultural.
- b) Conjunto monumental o agrupación de bienes muebles o inmuebles que conforman una unidad cultural.
- c) Espacio cultural o lugares, actividades, creaciones, creencias, tradiciones

o acontecimientos del pasado. Es, por lo tanto, un concepto inmaterial.

Por ORDEN de 16 de diciembre de 1994, del Consejero de Cultura, se consideró al fuerte de Guadalupe como **bien inventariado con la categoría de Conjunto Monumental** (BOPV 27 de enero de 1995).

Por lo tanto, se le otorgó la protección menor de las dos posibles, siendo discutible su consideración como Conjunto Monumental, cuando se trata claramente de una unidad y no de una agrupación de bienes.

Por el mero hecho de tener la consideración de Bien Cultural Inventariado quedó también obligatoriamente incorporado y protegido por el catálogo de patrimonio vinculado al Plan General de Ordenación Urbana de Hondarribia.

Posteriormente, el Decreto 2/2012, de 10 de enero declaró como **Bien Cultural Calificado, con la categoría de Conjunto Monumental**, el «Camino de Santiago» a su paso por la Comunidad Autónoma del País Vasco.

El fuerte de Guadalupe formó parte de los elementos integrados en el Camino de Santiago, adjudicándosele la protección denominada «media» que, entre otras medidas, prevenía que las inter-

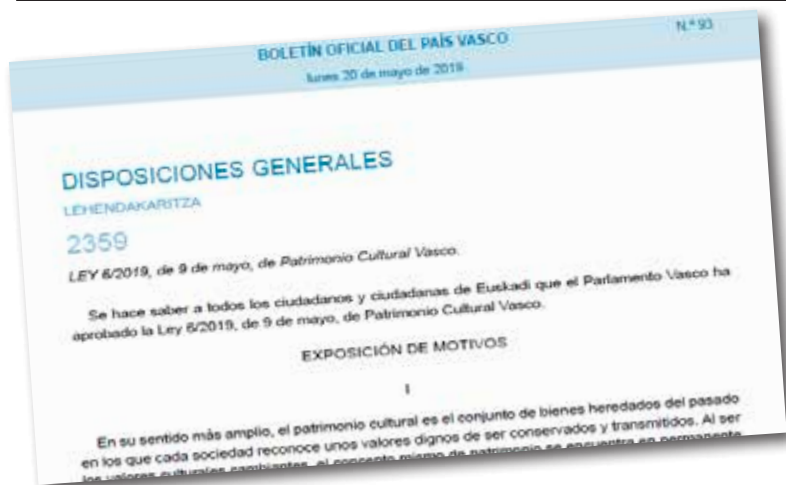

*Reproducción parcial de la primera página del Boletín Oficial del País Vasco de 20 de mayo de 2019 en el que se publica la Ley de Patrimonio Cultural Vasco.*

venciones autorizadas en los inmuebles y elementos objeto de protección media se dirigirían a la conservación y aseguramiento de su funcionalidad mediante la ejecución de obras con la obligación de respetar sus elementos tipológicos, formales y estructurales.

En la disposición adicional primera de la ya citada Ley de Patrimonio Cultural Vasco de 2019 se especifica que:

«Todos aquellos bienes muebles e inmuebles sitos en el ámbito territorial de la CAPV que hubieran sido declarados bienes culturales al amparo de la Ley 7/1990, de 3 de julio, de Patrimonio Cultural Vasco, pasarán a tener la consideración de bienes culturales de protección especial aquellos incluidos en el Registro de Bienes Culturales Calificados, y tendrán la consideración de bienes culturales de protección media aquellos que hubieran sido incluidos en el Inventario General de la CAPV de Patrimonio Cultural Vasco. En ambos casos quedarán sometidos al mismo régimen jurídico de protección aplicable a éstos».

Según esta disposición, el Fuerte pasa a tener la consideración individual de **Bien Cultural de protección media con la categoría de conjunto monumental**, en tanto en cuanto era un an-

tiguo Bien inventariado de acuerdo con la legislación derogada.

En cualquier caso, los elementos integrados en el Camino de Santiago estaban considerados, de acuerdo con la antigua Ley, como Bienes Culturales Calificados y por lo tanto, el fuerte de Guadalupe pasó a tener la consideración de **bien cultural de protección especial** con la protección considerada en el decreto inicial de 2012 que era de de «media». La Ley prevé igualmente la inclusión automática en el Registro del Patrimonio Cultural Vasco.

Por otra parte, al estar integrado en el Camino de Santiago entendemos que este es claramente incorporable a un nuevo tipo de bienes denominados en la Ley de 2019 como «Itinerarios culturales», definidos como vía de comunicación «cuyo significado cultural está relacionado con el intercambio y diálogo entre localidades, regiones y países diferentes». Esta circunstancia entendemos que provocará en el futuro la necesidad de incorporar al Camino de Santiago a esta nueva figura por medio del correspondiente Decreto.



*Principales blindajes superiores de tierra que cubren dependencias abovedadas de la Obra de la Derecha. En primer plano, el cuartel de artillería con su protección de tierra de sección triangular. El resto de los blindajes señalados con flechas corresponden a los traveses.*

## BLINDAJE

Referido a las construcciones militares similares al fuerte de Guadalupe, se denomina de esta manera al revestimiento de tierra o arena compactadas que se superpone a las construcciones de hormigón o mampostería con objeto de que los *projectiles* queden detenidos en el mismo y exploten sin llegar a impactar directamente sobre las mismas.

Los blindajes del Fuerte tienen habitualmente entre dos y seis metros de grosor y revisten exteriormente las bóvedas de los dos cuarteles, de los traveses, de las caponeras, etc. Por lo general, los blindajes se cubren de hierba con objeto de aminorar los procesos de erosión y deslizamiento vinculado a la presencia de fuertes pendientes.

Algunos blindajes frontales y laterales están formados por el propio terreno natural, dependiendo de la topografía original del terreno.

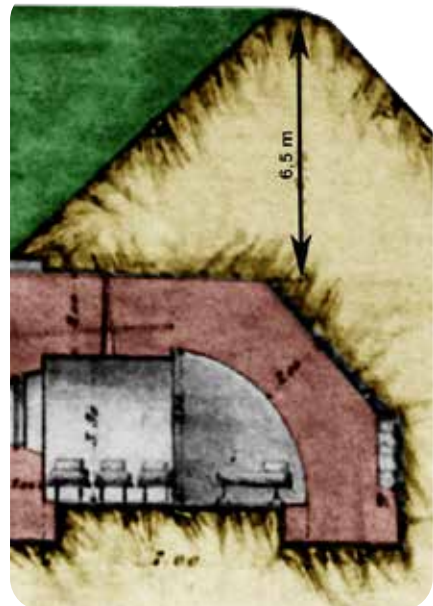

*Blindaje de (6,5 m) sobre el trasdós de las bóvedas del cuartel de artillería, según el proyecto del fuerte (coloreado no original).*

El empleo de los proyectiles rompedores a finales del siglo XIX provocó una revolución en los blindajes, ya que la mayor parte de las fortificaciones se habían construido hasta ese momento pensando en que tenían que oponerse a los efectos de otro tipo de proyectiles que requerían bóvedas y blindajes menos gruesos.

Los intentos de compensar los efectos de los proyectiles rompedores en los fuertes ya construidos se centraron en la retirada del blindaje de tierra y su sustitución por una capa de arena de aproximadamente un metro de grueso, recubierta por entre uno y dos metros de hormigón, tal y como lo propone el general Brialmont en su libro<sup>1</sup> sobre este tipo de proyectiles que la literatura militar francesa denomina generalmente «obus-torpille» y «crise de l'obus torpille» a la problemática que se suscitó en Francia en el campo de la fortificación relacionada con el uso de los mismos y la necesidad de modificar las fortificaciones existentes y construir otras nuevas en las que los daños provocados por los proyectiles rompedores quedaran minimizados.

Se hicieron numerosas pruebas reales del efecto de los nuevos proyectiles, siendo especialmente importantes las celebradas en el «fuerte de la Malmaison» (Chavignon, Francia) entre los días 11 de agosto y 25 de octubre de 1886, donde quedó demostrada la inutilidad de las fortificaciones según se proyectaban en aquel momento. Se efectuaron pruebas con los nuevos explosivos (tipo melinita) en reposo (sin ser lanzado mediante proyectil) y también realizando 167 disparos con obuses de 155 mm y 75 con morteros

<sup>1</sup> Influence du tir plongeant et des obus-torpilles sur la fortification. - Bruxelles, 1888. - 485 p. :



*Portada del libro «Influencia del tiro curvo y de los proyectiles rompedores sobre la fortificación» por el teniente general Brialmont.*

de 220 mm. Los primeros conseguían romper bóvedas de mampostería de 80 cm de grueso protegidas por 1,70 m de tierra, haciendo un boquete de 3 m de diámetro y mayor aún era el efecto destructivo de los morteros de 220 mm.

Ello generó la sustitución de las bóvedas de mampostería de los nuevos fuertes por otras de hormigón, que conforme se perfeccionaban los proyectiles tenían que aumentar progresivamente de grosor, de manera que para el año 1900 los 2 m de hormigón empleados en el fuerte de Guadalupe y sus blindajes de tierra eran ya insuficientes para oponerse a determinados tiros de la artillería enemiga y la solución empleada en los nuevos fuertes franceses y de otros países fue la incorporación de torres metálicas giratorias y eclipsables, dispersión de la artillería, etc.

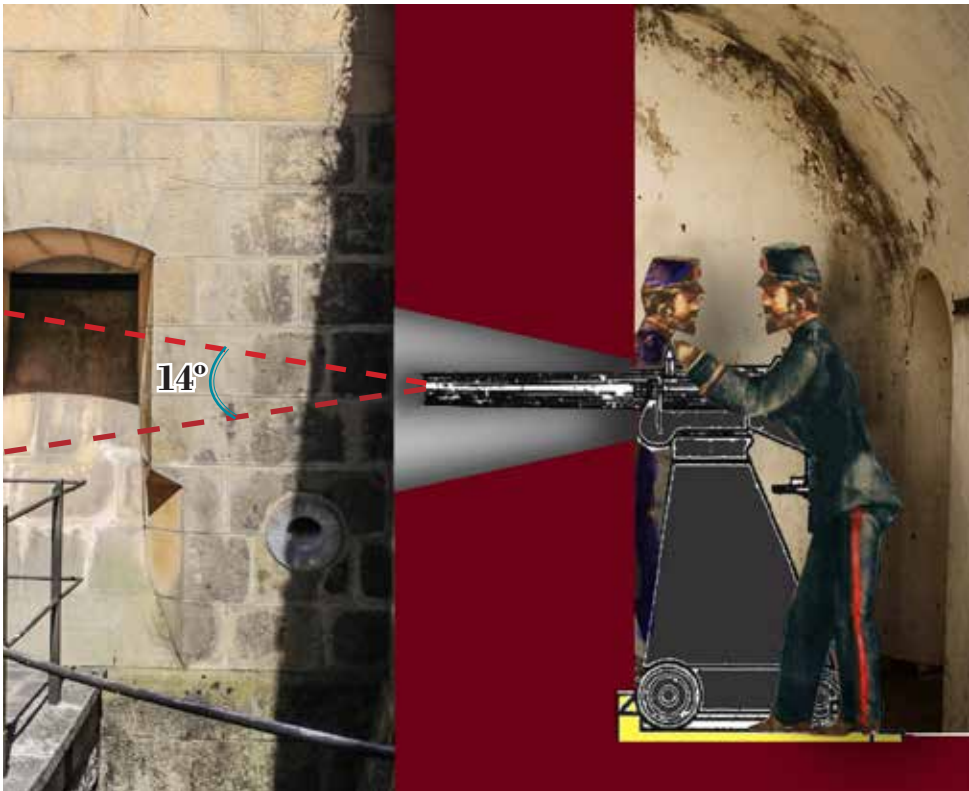

*Fotomontaje de una sección en el que se representa la disposición en el interior de una caponera artillada mediante un cañón Nordenfält de 5,7 cm (muro no representado a escala) destinado principalmente al disparo de botes de metralla cuyas balas forman un cono que se abre en ángulo de 14° a partir de la boca del cañón.*

## BOTE DE METRALLA

Munición para piezas de artillería con función antipersonal, constituida por un bote metálico cuyo interior contiene un elevado número de balas, generalmente esféricas.

Al ser disparado, las balas son proyectadas desde la boca del cañón, esparciéndose en forma de cono a partir de ella.

Su efectividad llega hasta unos 300 m de distancia de la pieza de artillería, siendo su funcionamiento similar al de un cartucho de caza de grandes dimensiones.

Por el contrario, el shrapnel o granada de metralla, sale entera por la boca del cañón y explota cuando la espoleta de tiempo da la orden, formando un cono de pequeños proyectiles a la distancia elegida de la boca de la pieza de artillería. Tiene, como el bote de metralla, función antipersonal pero su uso preferente es la larga distancia (superior a 1 km) no siendo útil en la defensa de fosos.

Los *cañones Nordenfält* de 5,7 cm con que estaban teóricamente equipadas las *caponeras* de flanqueo del foso del Fuerte utilizaban botes de metralla como munición, pues la máxima distancia a recorrer por las balas dentro del

*Bote de metralla. Tiene un alcance máximo de 300 m, más que suficiente para flanquear incluso el tramo más largo del foso del Fuerte.*



foso era de 120 m, que unido a la estrechez del mismo y al hecho de que eran piezas de tiro rápido (unos 36 disparos por minuto), hacían que los cañones y su munición de botes de metralla fueran la mejor opción para la defensa del foso, por delante de las ametralladoras, además de no dañar excesivamente los revestimiento de la escarpa y de la contraescarpa.

El bote de metralla (A) para el citado cañón pesaba 3,67 kg. y en su interior contenía 196 esferas de plomo (56 de 16,2 gramos + 68 de 13,34 g + 72 de 12,6 gramos). El rayado del ánima (relativamente corto) servía para aumentar la dispersión de las esferas, siendo la abertura del cono de proyección de las mismas a partir de la boca de 14°. El bote estaba inserto en un casquillo o vaina (B) de latón que contenía 568 gramos de pólvora de impulsión.

Bote y casquillo formaban el cartucho, cuyo manejo permitía realizar la carga del cañón rápidamente al no tener que introducir separadamente el bote y la pólvora.

*Cartucho de bote de metralla para el cañón Nordenfält 5,7 cm. Se ha seccionado parcialmente el bote propiamente dicho (A) para dejar ver la organización de las 196 esferas de plomo que contiene y que eran proyectadas hacia el enemigo desde la misma boca del cañón. La vaina (B) contiene la pólvora propulsante.*

ALGUNOS TIPOS DE BÓVEDA PRESENTES EN EL FUERTE



*Bóveda de cañón*



*Bóveda de arista*



*Bóveda en carpanel*



*Bóveda de cañón rebajada*



*Bóveda cónica*

## BÓVEDA

Obra de fábrica, curvada, que cubre el espacio comprendido entre dos muros o varios pilares. Existen diversos tipos de bóveda. En el fuerte de Guadalupe, entre otros, se encuentran bóvedas de cañón, de arista, cónicas, en carpanel y semianulares.

La más simple es la **bóveda de cañón**, generada teóricamente por el desplazamiento de un arco semicircular siguiendo un eje horizontal. Si el arco es rebajado, se genera una bóveda también rebajada. Si el arco tiene tres o más centros se generará una **bóveda en carpanel** como en las de la planta intermedia del cuartel de Infantería o las poternas

Cuando el desplazamiento del semicírculo no se hace en línea recta, sino en curva, se obtendrá una **bóveda anular**, como la existente, por ejemplo en el cuartel de Artillería (semianular).

Por lo general, las bóvedas del Fuerte están confeccionadas con hormigón en masa (sin varillaje de acero) sobre estribos o pilares de mampostería. Su grosor varía en función de las dimensiones del espacio a cubrir, siendo la media los dos metros.

Las bóvedas de mayor luz (anchura) del Fuerte corresponden a los *cuarteles de infantería* y artillería. Las más largas son las *poternas* de comunicación.





*Bóveda en carpanel del cuartel de infantería. Al fondo, ventana hacia el patio de infantería.*

*La batería acasamatada tiene bóvedas mixtas. Un sector cónico, cercano a las cañoneras norte y otro en carpanel. En la fotografía, la tercera casamata de la batería acasamatada.*





*Bóvedas cónicas de la batería de fuegos curvos de la Obra de la Derecha.*

## BÓVEDA CÓNICA

Bóveda de sección transversal semicircular que tiene mayor diámetro en un extremo que en otro. Se reconoce a simple vista porque los estribos en los que se apoya no son paralelos, a la vez que su altura en la clave no es uniforme, sino descendente hacia el lado menor.

En el caso del fuerte de Guadalupe se cubrieron con este tipo de bóveda la *batería de fuegos curvos* de la *Obra de la Derecha*, el *cuartel de artillería* situado frente a ella y algunos sectores de las *caponeras*.

Ambas construcciones tienen plantas curvas y de esta circunstancia se deriva la necesidad de cubrir casamatas y cuartel mediante este tipo de bóveda.

La *batería de fuegos curvos* está formada por cuatro casamatas aboveda-

das abiertas en su extremo meridional y cegadas por un muro de 2 m de grueso hacia el opuesto, estando limitadas hacia el oeste por el *pabellón de oficiales* y hacia el este por el *repuesto de munición*. Su planta es un trapecio de base mayor 4,5 m y base menor 3,50 m, mientras que su altura a la clave en la boca es de 4 m y en el fondo 3,4 m.

Por el mismo razonamiento, el grosor de los estribos que soportan la bóveda es mayor hacia el frente (2 m) que hacia la parte trasera (1,5 m).

El *cuartel de artillería* está constituido por la sucesión de seis bóvedas cónicas de eje perpendicular al patio, cerradas por la parte sur por una semibóveda anular, que permite la comunicación entre todos los espacios abovedados.

*Planta de una de las casamatas de la batería de fuegos curvos de la Obra de la Derecha, en la que se manifiesta cómo las bóvedas presentan mayor luz hacia el sur (frente de la casamata) que hacia el norte.*

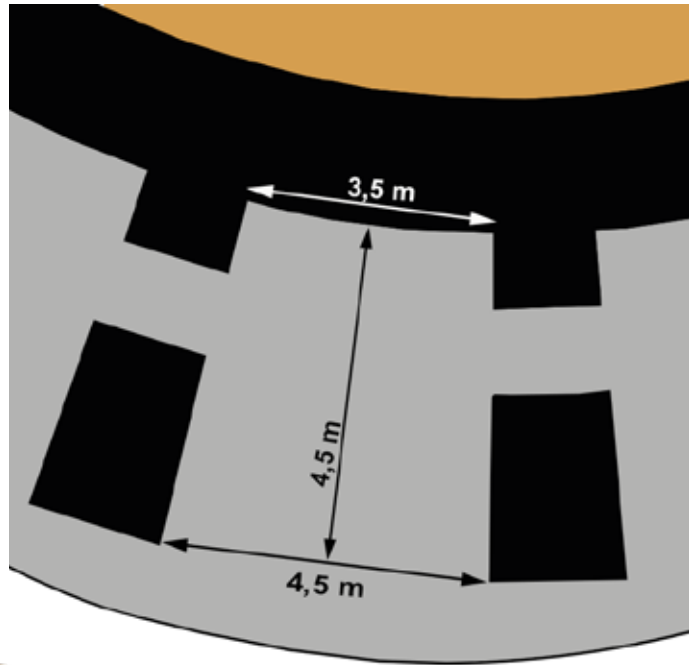

*Sección de una de las bóvedas cónicas de la batería de fuegos curvos de la Obra de la Derecha. Se observa cómo la altura en la clave desciende hacia el lado menor. Con objeto de mejorar el drenaje, sobre el cierre trasero de la bóveda se disponían piedras para que circulara el agua. Se ha dibujado un mortero de bronce de 15 cm «Plasencia» sobre su explanada de plaza, costa y sitio.*

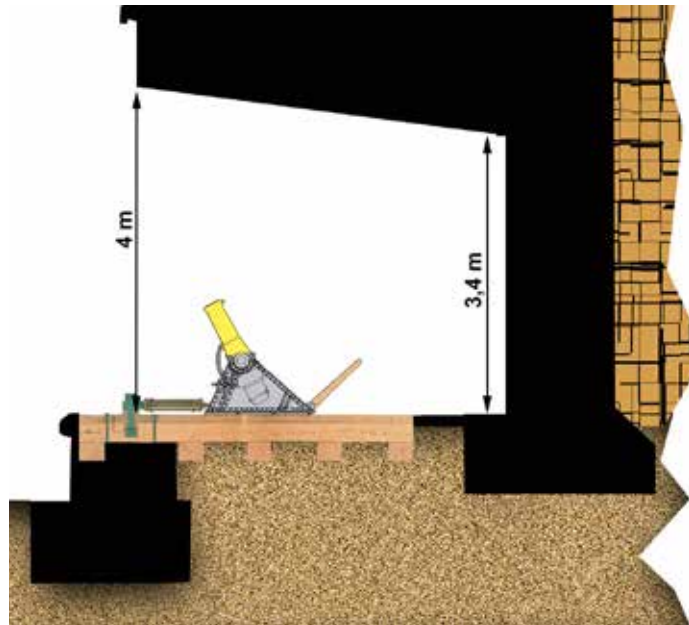



*Una de las casamatas de la caponera sureste, para un cañón Nordenfelt de 5,7 cm, matacán, diversas aspilleras y lanzaproyectiles, cubierta con bóveda de arista.*

## BÓVEDA DE ARISTA

Bóveda que es el resultado de la intersección perpendicular de dos bóvedas de cañón de la misma flecha (o altura). Se emplea principalmente para cubrir espacios de planta cuadrada. También se denomina «bóveda por arista». Es de fácil construcción mediante el uso de cimbras (armazones), permitiendo

distribuir los empujes de las cubiertas hacia los muros exteriores con gran facilidad.

Las *casamatas* de las caponeras son las que emplean principalmente este tipo de bóveda, que resulta de cierta elegancia para una estancia de uso militar.



Seis de las ocho cadenas de lluvia, incorporadas como solución para conducción de aguas.

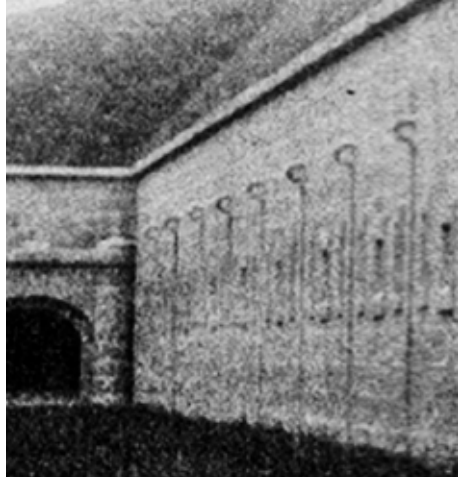

Estado original de los tubos bajantes originales en 1900.



Tubo dotado de cadena de lluvia.



Tubo original.

## CADENA DE LLUVIA

Cadena que desarrolla una función similar a la de un tubo bajante, es decir, conduce el agua de lluvia desde un recolector hasta el suelo o un sumidero.

El drenaje del agua que cae sobre los blindajes de tierra del fuerte de Guadalupe se realiza mediante la siguiente técnica: sobre el extradós de las bóvedas de hormigón (es decir la parte superior de las mismas, que no es visible) se forma una delgada capa impermeable de asfalto, hormigón hidráulico u otro material similar. Sobre la misma se colocaron piedras de diverso tamaño, cuya función es la de permitir que el agua fluyera entre sus intersticios.

Las bóvedas contiguas forman una superficie deprimida, a modo de pe-

queño «valle», que termina su recorrido en un tubo de fundición (original de 1900) al que van sujetas las cadenas de agua mediante cuatro pernos y por las que el agua resbalará hasta el fondo del foso.

Estas ocho cadenas de lluvia fueron implantadas a finales del siglo XX en el curso de los trabajos de acondicionamiento del foso llevados a cabo por el Ayuntamiento de Hondarribia. Constituyen elementos llamativos (aunque no son originales), que sustituyen a una tubería adosada a la escarpa de la que solo perduran vestigios de sus anclajes. Un noveno drenaje (pegante a la caponera de gola) fue dotado de una bajante convencional de tubo.

Se encuentran exclusivamente en el sector de galería de escarpa que coincide con el *cuartel de infantería*.



*Chimenea cegada en el sala /comedor de los oficiales de Infantería. A la izquierda se aprecia el vano para el paso de la comida entre la cocina y el comedor.*

## CALEFACCIÓN

Conjunto de aparatos destinados a calentar un edificio o parte de él.

En el Fuerte de Guadalupe no existió un sistema general de calefacción, sino que cada tipo de recinto capaz de acoger a personal disponía de algún método para proceder a su calentamiento.

En el caso de los alojamientos de tropa no queda ningún vestigio de los mismos. Es probable que la tropa se calentara mediante pequeños braseros.

En el caso de los pabellones de oficiales de Infantería (Obra de la Izquierda) se conserva parcialmente una estufa constituida por una hornacina en el muro del pasillo de acceso provista de un tubo de varios metros de longitud que servía

para la evacuación del humo. Se han conservado algunas piezas metálicas que debieron complementar el dispositivo. En planos se observa la presencia de otro elemento calefactor, pero solo se observan algunos vestigios del mismo, ya que está tabicado.

En el caso de la dependencia del gobernador existen algunas chimeneas, actualmente clausuradas, para calentar algunas dependencias. Las cocinas se calentarían con los propios fuegos destinados a las labores propias de cocina. También existe una chimenea en la sala de estar y comedor de oficiales de Infantería, revestida en la década de 1970 de baldosas de color granate,



Espacio tabicado para la instalación de una estufa en el pasillo de comunicación entre los pabellones de oficiales de Infantería y la poterna de comunicación entre el patio de Armas y el patio de infantería.



Chimenea cegada en el comedor del pabellón del gobernador del Fuerte, bajo la ventana. Posiblemente dispone de un tubo lateral para la salida de humo tal y como se aprecia en otra dependencia.



Espacio para la instalación de una estufa empotrada en la pared del pasillo de acceso a los pabellones de oficiales de infantería. En la parte superior dispone de un tubo de salida para humos.



Situación de la chimenea de la cocina y de la sala de oficiales de infantería.

Detalle del mismo tubo de la chimenea, colocado en la década de 1970.





*Bateria del Calvario. Se aprecia, al fondo, el parapeto y a la derecha uno de los traveses con la entrada al repuesto de munición.*



*Situación de la batería con relación al Fuerte propiamente dicho.*



*Interior del repuesto más pequeño de los tres que posee la Bateria.*

## **CALVARIO, batería auxiliar del**

De las cuatro *baterías auxiliares* previstas inicialmente para el fuerte de Guadalupe: Garaikoetxea, Purgatorio, Perkazenea y Calvario, solo se ejecutó la última, situada en las proximidades de la entrada del Fuerte, con fuegos orientados hacia Hendaia.

La denominación proviene de la existencia de un calvario al oeste de donde fue establecida. El mismo estuvo formado por un conjunto de cruces de piedra promovido a finales del siglo XIX por el sacerdote José Joaquín Olo.

Aún cuando la Bateria estaba incorporada en el proyecto del Fuerte, dispuso

de un proyecto individualizado firmado por Juan Roca en 1899 ascendiendo la obra al importe de 36.974 pesetas.

La batería propiamente dicha posee cuatro asentamientos a *barbeta* (es decir, sin cañonera) y está *desenfilada* mediante cuatro *traveses* (5). Los revestimientos del parapeto tienen una altura de 1,8 m. Uno de los traveses se prolonga a modo de máscara cubridora, cortada por el camino de servicio, que en ese punto hace un requiebro que favorece su función.

Los asentamientos 1 y 2 (los más próximos al Fuerte) presentan *repuestos* (8)



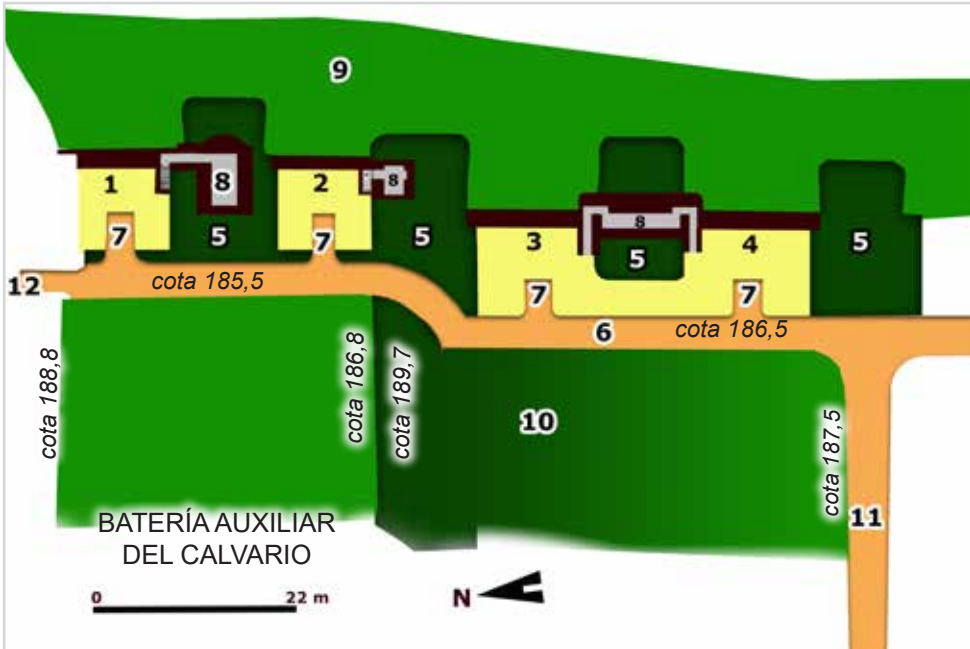

1, 2, 3, 4 Asentamientos de artillería. 5 Traveses. 6 Terraplén de servicio, ligeramente rehundido. 7 Rampas. 8 Repuestos de munición. 9 Parapeto. 10 Terreno en ligera pendiente. 11 Camino de acceso a la batería. 12 Acceso al camino cubierto del fuerte de Guadalupe. La zona próxima (10) a la batería parece diseñada para proteger la gola de la batería.

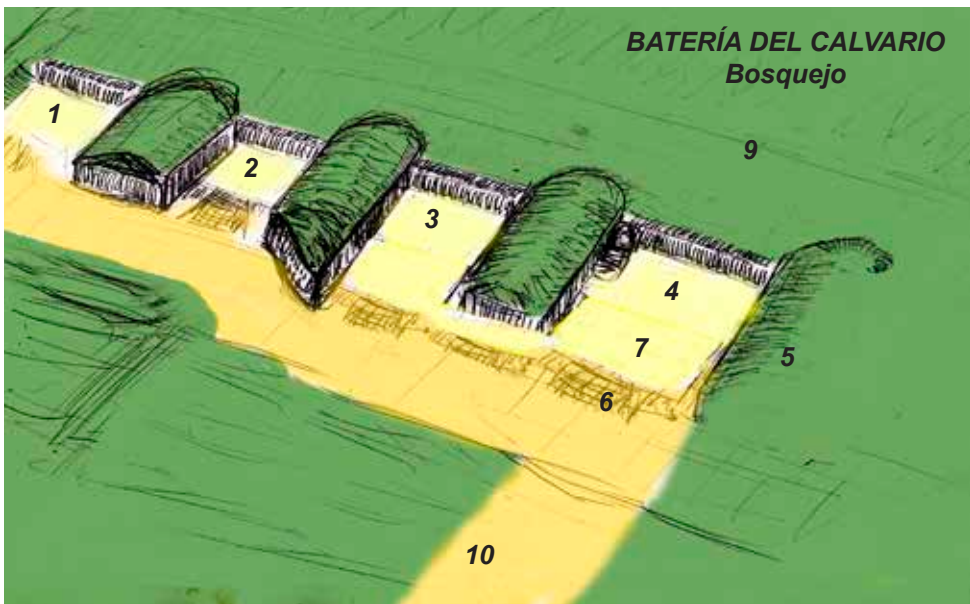

Bosquejo aproximado de la batería del Calvario. No dibujado a escala.



*Revestimiento interior del parapeto y acceso al repuesto. Sobre él se aprecia una pequeña plataforma que podía ser usada como banqueta para fusilería o bien para a observación.*

individuales, mientras que los n. 3 y 4 tienen un repuesto común dotado de un acceso doble (uno por asentamiento).

Los cuatro asentamientos están unidos por un *terraplén de servicio* (6) excavado en el terreno, de forma que los servidores de las piezas quedan protegidos por una masa de tierra (10) también por la *gola*. Para acceder a cada asentamiento (*terraplén de combate*) desde el camino de servicio existen rampas (7). Pegadas al parapeto se construyeron pequeñas banquetas para fusilería.

El terraplén de servicio de la batería finaliza en una puerta (12) cerrada por una verja cuya estructura original desconocemos. Actualmente su aspecto general es similar a la de la antigua verja de escarpa del Fuerte, si bien al-

gunos elementos están dispuestos de forma un tanto extraña y además soldados, circunstancia que demuestra que es un elemento modificado en época reciente, ya que el original no podía tener soldaduras.

La *plaza de armas* ocupa el sector occidental de la batería, estando constituida actualmente por una explanada, ampliada en la década de 1940 (105x50 m) que aportó una plaza de armas para uso del cercano Fuerte en su época de campamento de instrucción.

En su sector oriental estuvo instalado desde 1887 una parte del *campamento de obra*.



*La batería vista desde el acceso. Al fondo se aprecia el Fuerte.*



*Través cortando el terraplén de combate. Se aprecian los parapetos a ambos la dos del mismo. La vegetación impide la percepción adecuada de la fortificación.*



*Emplazamiento que linda con el camino cubierto, al que está unido por una puerta.*

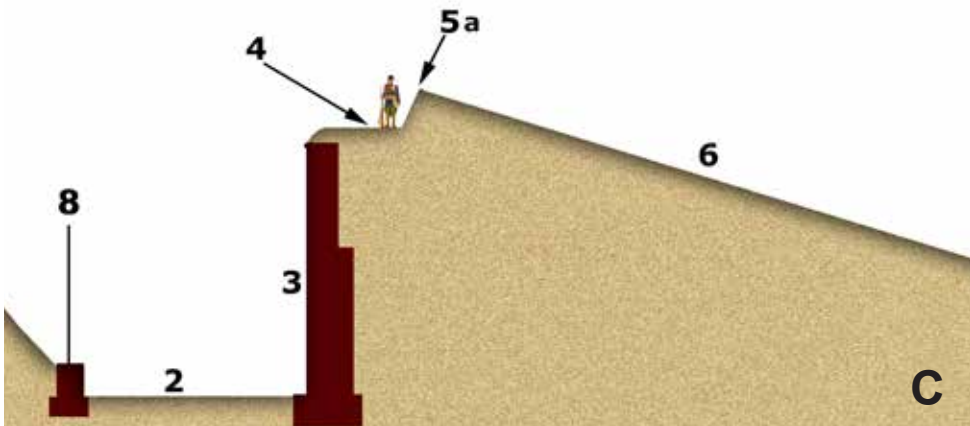
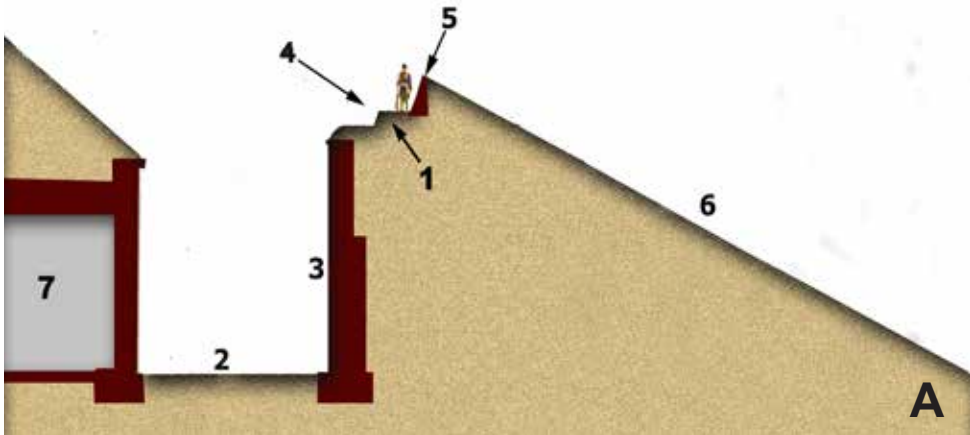

Sección simplificada del camino cubierto en el sector oriental (A) y occidental (C) del fuerte de Guadalupe. 1 Banqueta. 2 Foso. 3 Contraescarpa. 4 Camino cubierto. 5 Parapeto. 6 Glacis. 7 galería de escarpa. 8 Verja defensiva de escarpa (sustituída).

## CAMINO CUBIERTO

Espacio que se desarrolla entre la *contraescarpa* (3) del *foso* (2) y el *glacis* (6), en el que la tropa puede transitar a cubierto del fuego enemigo.

Está limitado hacia el exterior por un parapeto (5) desde el que se defiende el glacis (6) fuerte mediante fuego de fusilería.

Los caminos cubiertos no tienen ningún tipo de murete de protección hacia el foso, ya que en caso de que cayesen en manos del enemigo podría servirle

de parapeto y atacar al fuerte desde el mismo.

El camino cubierto del fuerte de Guadalupe tiene 795 m de longitud y 3 m de anchura media.

Está separado del foso por un pequeño talud descendente de 50 cm de altura y limitado hacia la campaña por un parapeto de 1,5 m de altura, ligeramente tendido hacia el exterior, destinado a albergar a unos 500 soldados de infantería que defenderían el fuerte inicialmente contra un ataque.

## SECTORES DEL CAMINO CUBIERTO

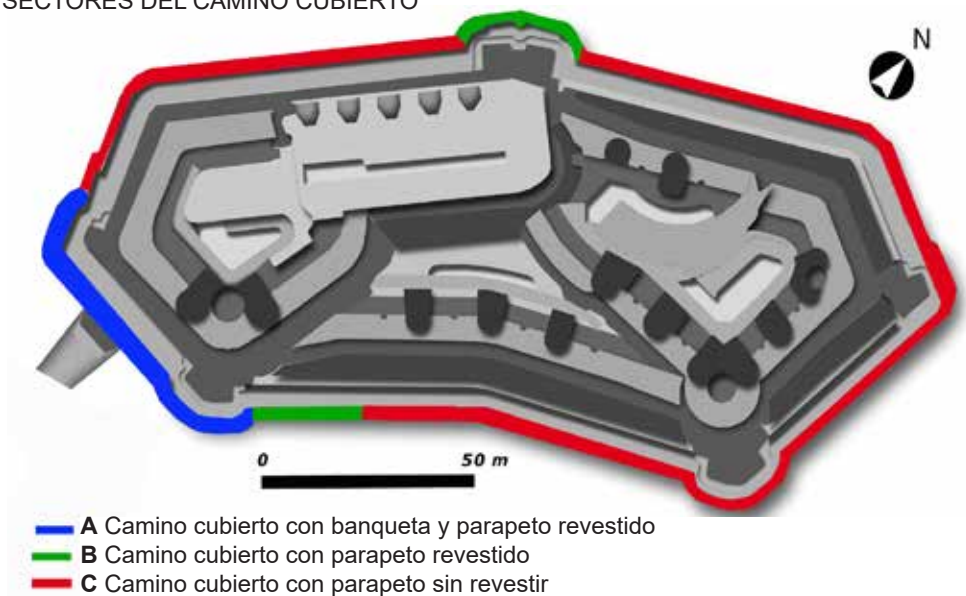

Cuando el enemigo estaba a punto de tomar el camino cubierto, la tropa que lo guarnecía descendía hacia el foso a través de cuatro *escaleras de contraescarpa*, entrando en el Fuerte a través de tres pequeñas *puertas de guerra*, lo que permitía proseguir la defensa desde las caponeras y la galería aspillerada de escarpa.

Originariamente el piso del camino cubierto era de gravilla apisonada sobre recebo de arena, si bien actualmente está cubierto por vegetación.

La comunicación entre la batería auxiliar del *Calvario* y el camino cubierto consiste en un paso abierto en el parapeto y en su banqueta, cerrado actualmente mediante una reja de material similar a la reja defensiva de escarpa.

Los tramos del parapeto revestidos de mampostería (198 m), se conservan en aceptables condiciones, mientras que el resto están alterados.

En el camino cubierto del Fuerte de Guadalupe pueden diferenciarse tres sectores en función de sus características constructivas:

- A)** Sector de 123 m de longitud comprendido aproximadamente entre la caponera suroeste y la semicaponera occidental. Este sector presenta, además de **parapeto revestido** (5) de mampostería u hormigón, de una **banqueta** (1) o escalón que facilitaba el disparo de los soldados, ya que esta zona del camino cubierto es más ancha y adquiere mayor cota con relación al cordón de la contraescarpa.
- B)** Sector que dispone de **parapeto revestido** (5), pero no de banqueta. Son dos zonas: una de 50 m de longitud en torno a la caponera de gola y otro de 25 m de longitud en proximidad de la caponera suroeste.
- C)** Sectores (597 m en total) dotados de **parapeto sin revestir** (5a) es decir, formado únicamente por tierra.



Camino cubierto: **A** Comunicación con la Batería del Calvario. **B** Parapeto del camino cubierto. **C** Banqueta. **D** Contraescarpa del foso.



Camino cubierto y su parapeto (**A**) de fusilería en el tramo sur (revestido), perfectamente conservado, con excepción del suelo (**B**), que era de piedrilla sobre recebo de arena.

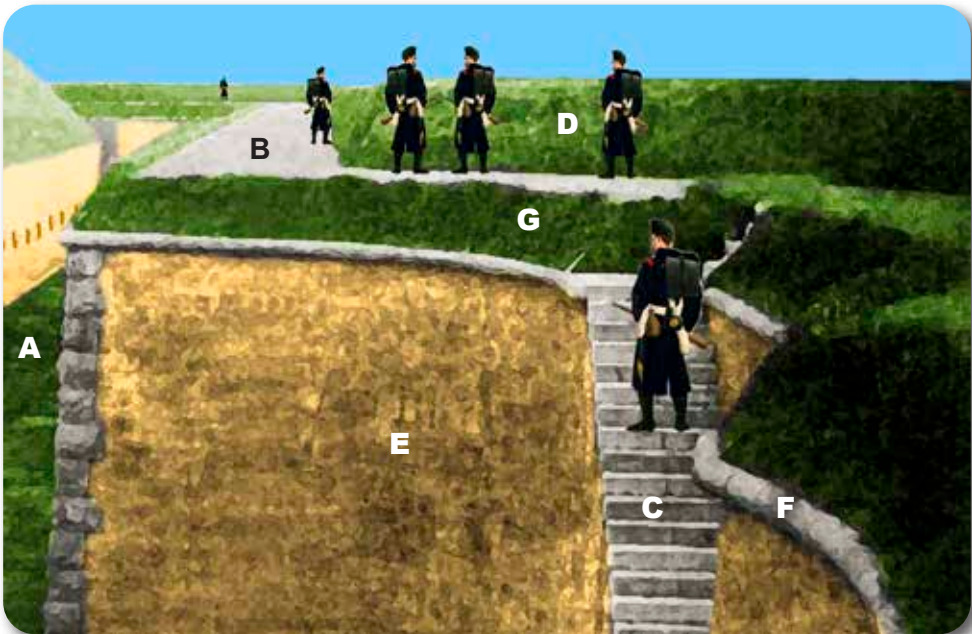

Reconstrucción del entorno original del camino cubierto: **A** Foso. **B** camino cubierto en su disposición original, en el tramo correspondiente a la caponera de gola. En primer plano (**C**) una de las escaleras de contraescarpa. Se observa el piso totalmente plano de arena mezclada con gravilla; El parapeto (**D**), dotado de un ligero talud, está cubierto de hierba. **E** contraescarpa, **F** cordón, **G** talud entre el cordón y el camino cubierto.

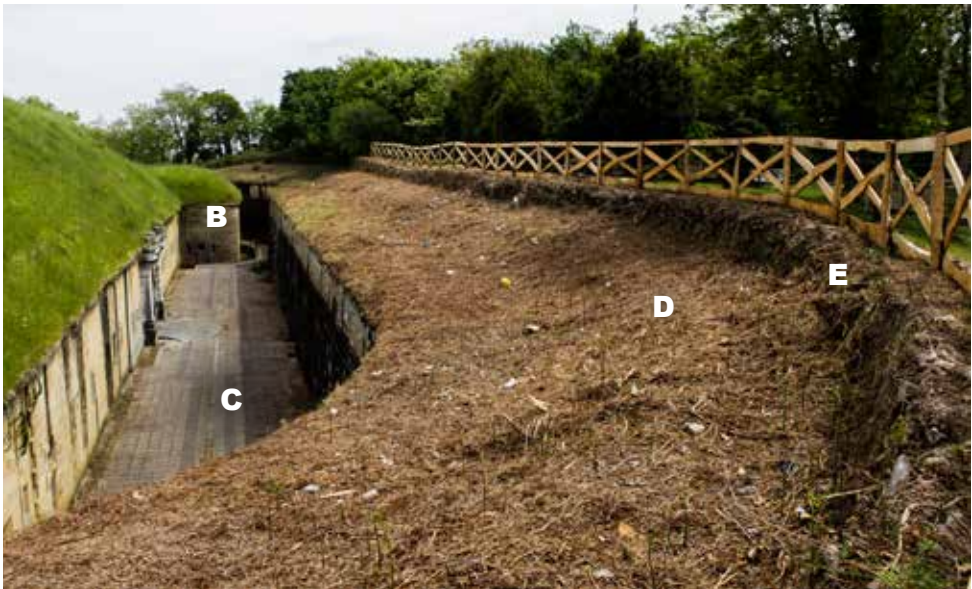

Camino cubierto en el entorno de la caponera suroeste (**B**). Se aprecia el foso (**C**), así como una banqueta (**D**) de tierra que, entre la citada caponera y la semicaponera SW, facilitaba el disparo de los soldados desde el parapeto (**E**), en este sector revetido de mampostería.

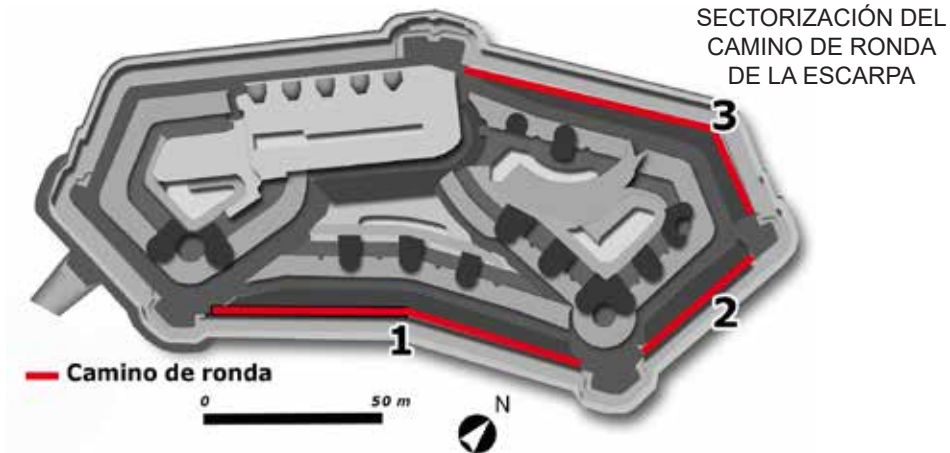

## CAMINO DE RONDA de la escarpa

Espacio situado entre el talud de *escarpa* y la *verja de escarpa de las Obras del Centro y de la Derecha*, que posibilita la vigilancia, defensa y acceso a esta zona en caso de necesidad.

En el Anteproyecto e incluso en uno de los planos del Proyecto, en lugar de verja de escarpa, en algunos lugares se proyectó inicialmente un muro aspillerado semiavanzado (a la Carnot), que no llegó a construirse por su debilidad frente a los nuevos proyectiles rompedores.

Cada tramo de los señalados en el plano está comunicado por ambos extremos (en el tramo 2 solo por uno) mediante una *puerta* que se abre en el entorno de las baterías de flanqueo. Desde ellas también se puede vigilar y defender el camino de ronda por disponer de una aspillerada destinada a tal fin.

En algunos accesos al camino de ronda se conservan puertas blindadas, dotadas de mirillas; algunas descabalgadas y otras en su posición. Hoy en día los accesos están cerrados por rejas metálicas, pero la fijación de las mismas

El camino de ronda de la escarpa tiene una longitud de 368 m, dividiéndose en tres sectores limitados por las *caponeras de flanqueo del foso*:

- 1. Tramo de la Obra del Centro** (comprendido entre las *caponeras SW y SE*), tiene una longitud de 161 m, realizando su trayectoria una inflexión en su parte media.
- 2. Tramo oriental de la Obra de la Derecha**, comprendido entre la *caponera sureste y la semicaponera este*, dotado de una longitud de 62 m y trayectoria rectilínea.
- 3. Tramo norte de la Obra de la Derecha**, comprendido entre la *semicaponera este y la caponera de gola*, con una longitud de 145 m; describe un ángulo de  $128^\circ$  siguiendo el trazado del foso.

impide su apertura, constatando su colocación o modificación en época reciente.

Actualmente el camino de ronda está poco reconocible debido a la vegetación y a la acumulación de tierra sobre el mismo.

La *Obra de la Izquierda* dispone de una galería de escarpa aspillerada en lugar de camino de ronda.





*Camino de ronda de la escarpa en el frente norte de la Obra de la Derecha (3), siguiendo la verja de escarpa.*



◁ *Visión del camino de ronda a través de la aspillera específicamente diseñada para su control, al lado de la puerta de acceso al mismo.*

△ *En color rojo se ha señalado el tramo del camino de ronda (2) comprendido entre la caponera SE y la semicaponera oriental (62 m).*

## CAMINO MILITAR

El fuerte de Nuestra Señora de Guadalupe está situado en las cercanías del Santuario de la misma denominación, razón por la que se benefició de la carretera que unía Hondarribia con el Santuario, inaugurada el 13 de marzo de 1887, justo cuando se iniciaban las obras del Fuerte. Esta carretera se construyó a costa del Ayuntamiento de Hondarribia por iniciativa del vicario José Joaquín Ollo, máximo interesado en mejorar las comunicaciones con el Santuario.

El proyecto de esta carretera preexistente fue redactado por un ayudante de obras públicas, ascendiendo el gasto de su construcción a 40.616 pesetas. Tenía una longitud de 5.462 m y 5 m de anchura, careciendo en aquellas fechas de firme y recebo suficientes, siendo tachada por el proyectista del Fuerte como antiestratégica y su trazado mal planteado y causante de frecuentes desprendimientos y reparaciones.

A partir del Santuario (previa reparación del piso de la carretera preexistente) fue preciso construir un ramal de camino militar que, partiendo de la citada carretera, llegase hasta la puerta del Fuerte (547,5 m de longitud y 5 m de anchura); primero para facilitar las obras del mismo y una vez terminados los trabajos, para asegurar su comunicación. La redacción del proyecto fue encomendada al entonces capitán de Ingenieros Juan Roca, siendo rechazado inicialmente por las excesivas explanaciones que proponía y su elevado coste. Una vez modificado el Proyecto, fue aprobado por R. O. de fecha 24 de agosto de 1887, presupuestado en 20.150 pesetas. El firme original era de recebo de arena y piedra almadenada.

No obstante, el proyecto del camino fue redactado en 1887 en función del lu-

*José Joaquín Ollo (1816-1886), promotor de la carretera de Hondarribia al Santuario de Guadalupe, costeada por el Ayuntamiento e inaugurada el mismo año (1887) en que comenzaron las obras del Fuerte.*



gar en el que se preveía la entrada del Fuerte en el *anteproyecto* aprobado en este mismo año (cerca de la caponera de gola). Por esta razón el actual camino (286 m) es mucho más corto, al suprimirse el sector que sobrepasaba la nueva entrada (la actual) aprobada en el proyecto de 1890).

El primer tramo se inicia en el Santuario como continuación de la carretera, describiendo una curva de 34 m de radio y 89 m de longitud (tratando de salvar un gallinero propiedad del Santuario), que es continuado por un tramo recto de 197 m de longitud. La diferencia de cota actual entre el inicio y el final del camino es de 10 m.

A partir de este punto se iniciará, según el nuevo trazado, el *acceso en rampa* al Fuerte, que adoptará forma de trinchera descendente acodada.

Los laterales del camino han cambiado hacia el sur debido al terraplenado de la plaza de armas (década de 1940) y al norte por la habilitación de un aparcamiento (hacia 1980).

En la década de 1920 el Ejército contrataba la prestación de un servicio de transporte entre Irun y el Fuerte de Guadalupe. Estaba servido por un carruaje en el que tres plazas estaban reservadas a jefes y oficiales y otras seis a personal «enfermo»; además en la baca podía transportar 400 kg de materiales.



Camino militar, entre el Santuario de Guadalupe y el Fuerte, actualmente hormigonado.



Camino de acceso visto desde el Fuerte.



El proyecto del camino fue aprobado en 1887 en base al anteproyecto del Fuerte, que contemplaba que la entrada al Fuerte estuviese cerca de la actual caponera de gola. De ahí que al modificarse el acceso parte de la longitud original (546 m) fuera reducida a 286 m.

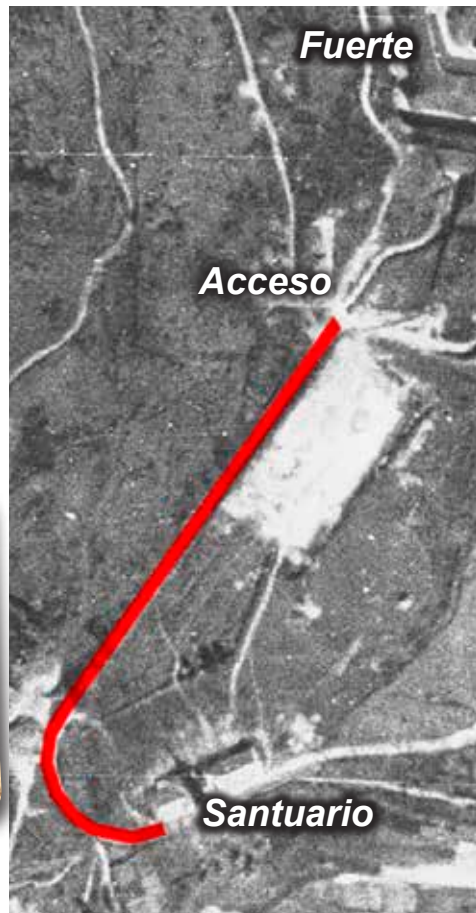

Trazado actual del camino militar de unión entre la carretera del Santuario de Guadalupe y el Fuerte de igual denominación, sobre fotografía aérea de 1945.

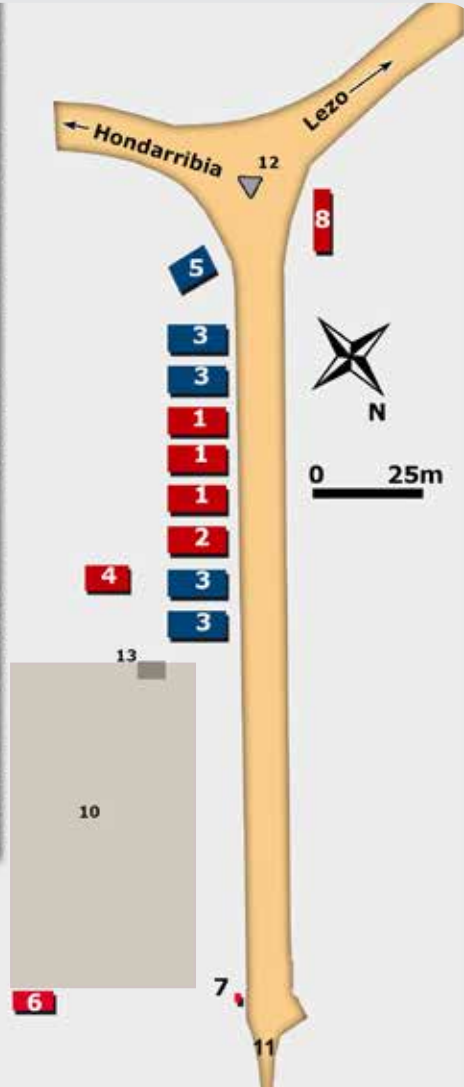

Escalera y castilletes de acceso a la plaza de armas.



### CAMPAMENTO DE GUADALUPE (1951)

- 1 Dormitorio de tropa.
- 2 Dormitorio de oficiales.
- 3 Nuevos dormitorios de tropa (1956).
- 4 Cocina de oficiales y comedor y cocina de suboficiales.
- 5 Cobertizo de coches.
- 6 Duchas.
- 7 Garita de centinela.
- 8 Parque.
- 9 Santuario de N. S. de Guadalupe.
- 10 Plaza de armas.
- 11 Acceso al Fuerte de Guadalupe.
- 12 Castillete de direcciones en la actual GI-3440.
- 13 Escalera con castilletes.

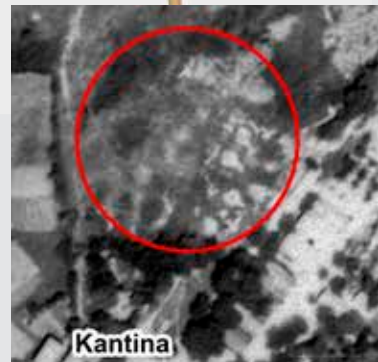

Huellas de tiendas de campaña de planta circular. (Fot. aérea 1954).

## CAMPAMENTO DE GUADALUPE

En las décadas de 1940 y 1950 se constituyó en torno a la Frontera una notable red de campamentos militares, en la que el Fuerte participó aportando cuarteles y -teóricamente- espacios para el almacenamiento de alambres. Pero, dadas sus deficiencias de habitabilidad, en 1946 se formó un campamento de barracones en la margen meridional del camino de acceso al Fuerte con objeto de albergar a las tropas de ingenieros que construían la carretera de Jaizkibel.

En un primer momento se levantaron tres barracones con estructura de madera y cubierta de chapa ondulada. La documentación afirma que la mayor parte de la tropa se alojaba en el Fuerte, pero es obvio que este no reunía condiciones adecuadas, además de tener reservados espacios para su función como «prisión» de oficiales y alojamiento de las tropas que servían a la artillería del Fuerte, que -en teoría- era la principal función de la fortificación.

De 1947 data un monolito (12) en forma de castillete que representa el distintivo del arma de ingenieros, cuya base servía de indicador («al Fuerte, a Fuenterrabía, a Lezo»). Incorpora también la indicación de la unidad acuartelada inicialmente en los barracones: «División 64. Regimiento de Zapadores n. 6».

A esta misma época pertenece una escalera que comunicaba el campamen-

to con la plaza de armas, adornada por dos castilletes procedentes de la antepuerta del fuerte de Guadalupe.

En 1951 el campamento estaba formado por 8 elementos: cuatro barracones de planta rectangular de dimensiones 7x13 m, de los que tres estaban reservados al alojamiento de la tropa (1) y el cuarto al de los oficiales (2). Completaba el conjunto una cocina (4) de 10x5m, un edificio de duchas (6) de 9x5 m en la explanada; una garita de centinela cercana al acceso al fuerte (7) y un parque (8) situado en el inicio del ramal del camino de acceso.

Consta que en 1956 se había ampliado el campamento, llegando a estar formado por ocho barracones destinados a alojamiento, uno a cocina de oficiales y comedor y cocina de suboficiales (4) y un cobertizo (5) para guarda de vehículos, desapareciendo el «parque» (8) consignado en 1951.

Cuando cesó la necesidad de los barracones por parte de los ingenieros que trabajaban en la carretera de Jaizkibel,

el campamento se utilizó para alojar a oficiales y suboficiales del batallón de instrucción del regimiento de zapadores n. 6 y de otras unidades con sede en San Sebastián, que ocuparon periódicamente fuerte y campamento en las décadas de 1940 y 1950 utilizando principalmente las bóvedas del cuartel de infantería del Fuerte.

Este batallón estaba formado por entre 600 y 700 reclutas, en su mayor par-





*Campamento del Fuerte de Guadalupe. Instrucción de reclutas del regimiento de zapadores n.6 en el año 1950, a la derecha se aprecia el edificio de duchas y servicios (n. 6 del plano).*

*Fotografía: Sala Histórica del Regimiento de Infantería «Tercio Viejo de Sicilia», n. 67.*

te provenientes del cupo de filas y en menor medida del cupo de instrucción (es decir obligados a hacer instrucción, pero a incorporarse al servicio activo cuando se les requiriese). El batallón estaba destacado en el fuerte generalmente entre los meses de abril y julio.

Se impartía en el campamento formación práctica y teórica; esta última con temas como organización del ejército; virtudes militares y formación religiosa. También se impartían temas de apoyo al Régimen como: «Porqué se hizo el Glorioso Movimiento Nacional». Se abrían dos escuelas, una para analfabetos organizada por el capellán y otra para personas que, sabiendo leer y escribir, no cumplían con un mínimo de otros conocimientos. En el año 1955, por ejemplo, asistieron a la primera 61 reclutas y a la segunda 160.

También funcionaba una academia de cabos a la que en el año 1955 asistieron 160 aspirantes, una pequeña cantina, sucursal de la del cuartel y un botiquín.

Además de educación física, eran frecuentes las marchas diurnas y nocturnas, con y sin equipos, de entre 5 y 15 km, tanto por carretera como por caminos.

La instrucción práctica militar se centraba en una parte general, como ejercicios de tiro con el mosquetón sobre dianas o lanzamiento de granadas y otra más específica de Ingenieros como fortificación, instalación y levantamiento de campos de minas, prácticas con explosivos, etc.

Dado el uso que los ingenieros hacen de los mulos, disponían de algunos para familiarizarse con su manejo.

Los barracones fueron eliminados unos años después de que el fuerte cesara de acoger al batallón de instrucción, pues a principios de la década de 1960 fueron creados los CIR o Centros de Instrucción de Reclutas.



*Campamento del fuerte de Guadalupe. Instrucción de reclutas del Regimiento de Zapadores n. 6 en el año 1955. Una compañía posando con sus mosquetones «Mauser» mod. 1943 (Coruña). Fot. Sala Histórica del Regimiento de Infantería «Tercio Viejo de Sicilia», n. 67.*



*Campamento del fuerte de Guadalupe. Tres escenas de la Instrucción de reclutas del regimiento de zapadores n.6 en el año 1955. Fot. Sala Histórica del Regimiento de Infantería «Tercio Viejo de Sicilia», n. 67.*



**Estructura y situación del Campamento,  
según el proyecto aprobado en 1887.**

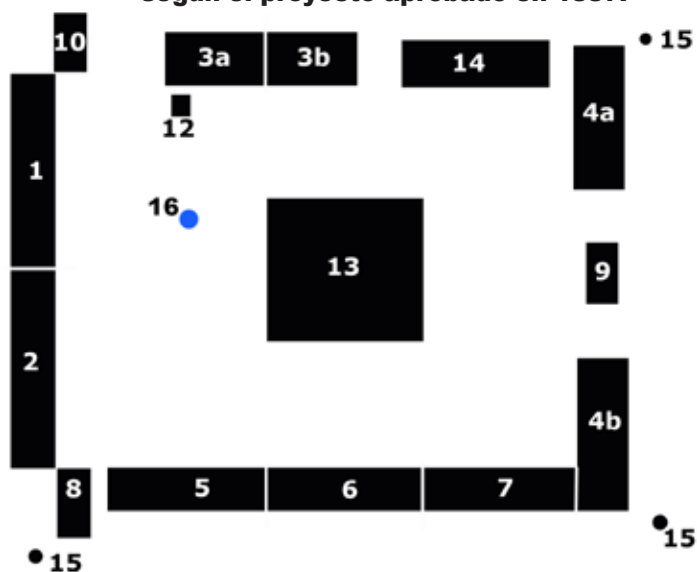

Foso  
Fuerte

Gotor-  
lekua

1 y 2: Alojamiento de tropa.

3a: Celador y maestro de obras

3b: Oficiales.

4a: Herrería.

4b: Carpintería.

5 y 6: Almacenes de cemento.

7: Almacén de efectos.

8: Cocinas y letrinas.

9: Cuerpo de guardia.

10: Cuadra.

11: Pólvora y dinamita (?).

12: Caseta para la báscula.

13: Taller de cantería.

14: Parque.

15: Garitas de vigilancia.

16: Fuente.

*Trabajadores frente al tinglado de  
cantería (13). Se aprecian niños  
(sentados) y militares (última fila).  
Fot. J. Roca. © Patrimonio Nacional,  
Real Biblioteca.*







*El campamento de obra estuvo situado en el entorno de la batería del Calvario. En el centro de la fotografía, el cobertizo del taller de cantería (13). En primer plano, la fuente (16) Fot: J. Roca. © Patrimonio Nacional, Real Biblioteca.*

## CAMPAMENTO DE OBRA

Campamento provisional que incorpora los talleres, almacenes de materiales y retén militar necesarios para la construcción de la fortificación.

Se estableció en los terrenos que posteriormente ocuparán la Batería del Calvario y una pequeña parte de la plaza de armas. El proyecto del campamento fue redactado por *Juan Roca* y aprobado por Real Orden de 6 de mayo de 1887 con un importe de 67.520 pesetas.

El propio proyecto indica la necesidad de realizar algunas explanaciones y terraplenados para su instalación.

El campamento constaba de catorce barracones con estructura de madera y cubierta a dos aguas de chapa ondulada, así como de tres garitas de vigilancia, formando el conjunto un rectángulo de 70 x 55 m en cuyo centro se encontraba un tinglado (13) de planta rectangular (13x18 m) destinado a las labores de cantería, que constituía el edificio de mayores dimensiones. La *conducción de agua* llegaba hasta el Campamento, instalándose una *f fuente* (16) junto al mencionado tinglado.

Durante la construcción del Fuerte se alojó un destacamento militar en los barracones rotulados en el plano con los números 1 y 2.



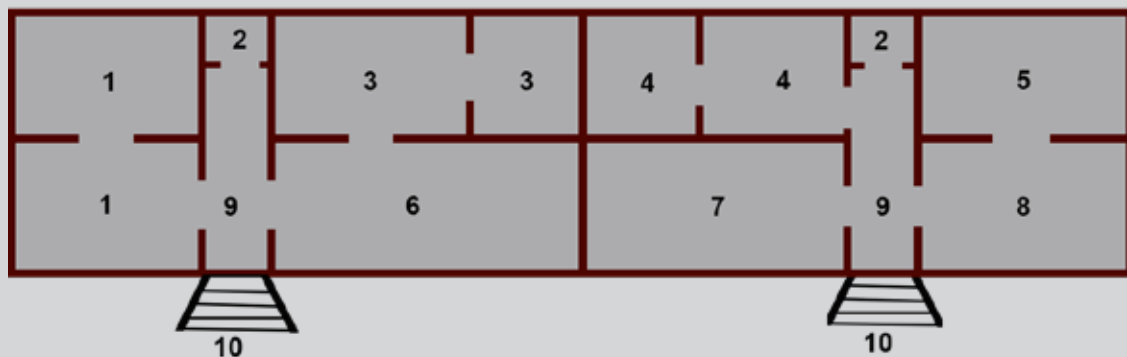

### CAMPAMENTO PROVISIONAL DE OBRA DEL FUERTE DE GUADALUPE

#### ALOJAMIENTO DE OFICIALES, CELADOR Y MAESTRO DE OBRAS (3a y 3b). (Según proyecto)

- |                                 |                                 |
|---------------------------------|---------------------------------|
| 1 Maestro de obras (4,4x2,85 m) | 6 Oficina y pagaduría (6,8x3 m) |
| 2 Letrinas                      | 7 Sala de trabajo (5,7X3 m)     |
| 3 Celador                       | 8 Subalternos (4,4X3 m)         |
| 4 Jefe de destacamento          | 9 Vestíbulo                     |
| 5 Alcoba para dos camas         | 10 Escalera de acceso           |



Parte del barracón (4a) destinado a albergar la herrería. (Fuente: J. Roca. © Patrimonio Nacional. Real Biblioteca). Los accesos disponían de un rótulo indicando su función.

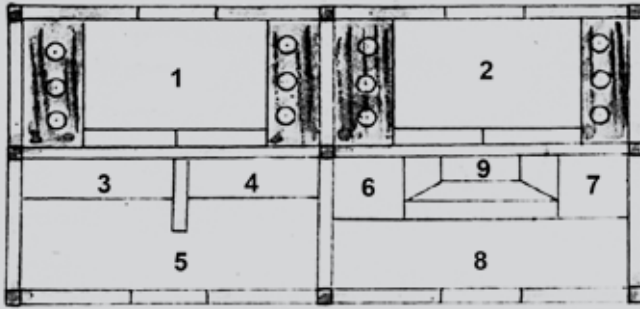

### LETRINAS Y COCINAS

(10 x 4 m)

- 1 Letrina para obreros
- 2 Letrina para tropa
- 3 oficiales
- 4 Maestro y celador
- 5 Cocina para oficiales
- 6 Carbón
- 7 Madera
- 8 Cocina para la tropa
- 9 Campana de chimenea (Según proyecto)

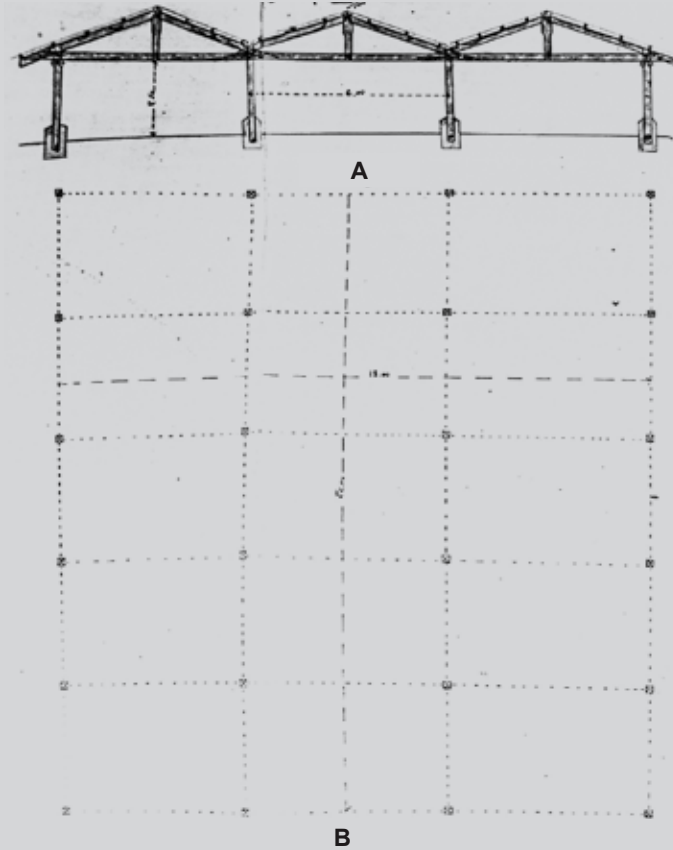

### TINGLADO DE CANTERÍA

(13x18 m)

- A Sección
- B Planta

El tinglado de cantería era el único edificio del Campamento que no disponía de muros de cierre, debido a que el polvo que se levantaba en las labores propias de la piedra lo hacían desaconsejable.

Tarjeta postal en la que se aprecia el campamento de obra desde el núcleo urbano de Hondarribia.  
1 El Fuerte en obras. 2 Campamento de obra. 3 Cruz de Guadalupe. 4 Santuario de Guadalupe.

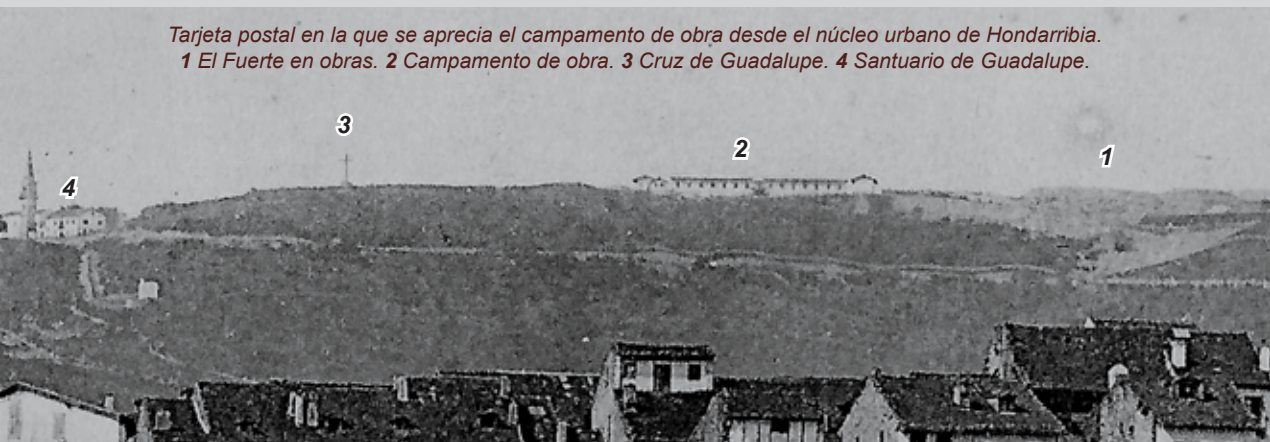

## CAMPO ATRINCHERADO

Los avances en el campo de la fortificación evolucionaron desde puntos fortificados aislados hasta los «campos atrincherados», es decir: la plaza fuerte se dota en torno a ella de un conjunto de fuertes destacados que configuran en su interior un amplio territorio guarnecido por un número considerable de efectivos militares a los que ofrece los servicios de alojamiento, sanidad, municionamiento, comunicaciones, etc.

Su función es establecer un obstáculo al paso del enemigo, pero también constituir un entorno seguro desde el que un ejército pueda organizarse e iniciar operaciones de ataque, permitiendo también su refugio en caso de retirada.

Se busca igualmente con su inserción en un punto determinando del territorio

dirigir al enemigo hacia los puntos que se consideren más convenientes para establecer un combate en las mejores condiciones posibles.

En términos generales se consideraba que los fuertes debían rodear la plaza fuerte a una distancia de unos seis kilómetros (aunque esta distancia variará al alza en función del creciente alcance de la artillería) y los fuertes entre sí tendrían que estar situados a una distancia de unos 4 kilómetros, existiendo entre ellos otras fortificaciones menores.

No obstante, la teoría sobre los campos atrincherados, no es uniforme y en algunos casos se sugiere incluso que es preferible que no formen una primera línea cercana a la frontera, sino dejar ésta a una serie de fuertes-barrera que se encarguen de contener al enemigo en un primer momento de su ataque.

En los Pirineos se proyectaron los C. A. de Oiartzun, Pamplona, Jaca y Gerona, estudiándose los de Zaragoza y Lérida.

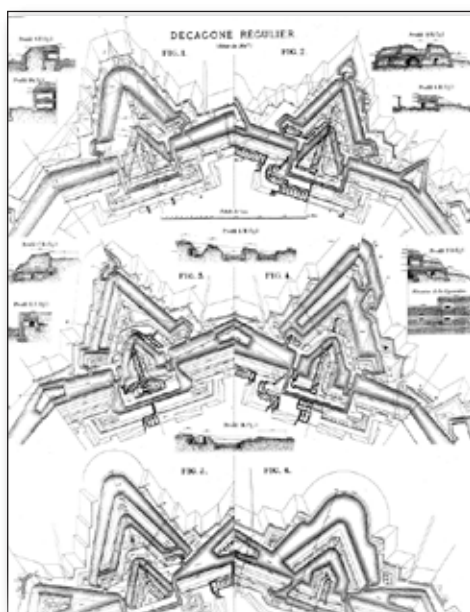

Cubierta y una de las páginas del Atlas del Tratado de fortificación poligonal de Brialmont (1869).



Campo atrincherado de Lieja, proyectado por el general Brialmont.

El general belga **Henri-Alexis Brialmont** (Maagdenberg, 1821-Saint-Josse-ten-Noode 1903), conocido como el *Vauban* belga, publicó en 1863 su «*Tratado de fortificación poligonal*» en dos volúmenes más otro de atlas. La fortificación poligonal es el tipo de construcción militar al que pertenece el fuerte de Guadalupe y será a Brialmont a quien Juan Roca, diseñador del Fuerte, citará en algunos pasajes del Proyecto, principalmente referenciando sus fórmulas para el cálculo de algunos elementos de la fortificación.

Brialmont es también autor de un tratado sobre la defensa de los fosos (*La fortification a fossé Secs*, 1872) en dos volúmenes más un tercero correspondiente al atlas.

Siendo capitán fue incorporado al gabinete del ministro de la guerra

(general Chazal) donde, pese a la reticencia de los generales, incorporará la fortificación poligonal a la defensa de Amberes.

Llegará a ostentar en 1875 la condición de Inspector General de ingenieros y fortificación hasta 1892 en que se retirará con el grado de teniente general.

Entre su obra de fortificación destacan los campos atrincherados de Lieja y Namur, formados en conjunto por 21 obras de fortificación.

Es considerado habitualmente como el creador del concepto moderno de campo atrincherado y marcó siempre la importancia de mantener actualizadas tecnológicamente estas fortificaciones ante el progresivo avance de la tecnología militar.

# CAMPO ATRINCHERADO DE OIARTZUN

El **Campo atrincherado de Oiartzun**, sustituto de las plazas fuertes de Hondarribia y de San Sebastián, estaba pensado para cerrar la vía histórica de penetración militar exterior denominada tradicionalmente como «Boquete de Oiartzun».

Su diseño final tardó varios años en fijarse, periodo en el que se barajaron diversas soluciones, terminándose por determinar un espacio entre la frontera francesa y San Sebastián en el que evolucionarían aproximadamente 38.000 efectivos, apoyados en 8 fuertes estructurados en tres líneas.

De ellos se construyeron únicamente tres: San Marcos (1888), Txoritokieta (1890) y Guadalupe (1900), estando prevista la construcción de otros cinco fuertes: Erlaitz (cuyas obras se paralizaron), Arkale, San Marcial, San Enrique y Belitz, de los que se realizaron anteproyectos. También se estudió la construc-

ción de varias baterías destinadas a la defensa del puerto de Pasajes.

En las inmediaciones de cada fuerte se construyeron baterías auxiliares destinadas, en general, a acoger a la artillería de las tropas asignadas al Campo Atrincherado. De ellas fueron terminadas dos en el entorno de San Marcos y una en los de Txoritokieta y de Guadalupe.

El campo atrincherado de Oiartzun debía disponer de hospital militar, carreteras, almacén de munición, cuarteles, parque de artillería, etc. que no se llegaron a construir -más allá de los existentes para servicio de la guarnición- por decidirse su paralización debido a la obsolescencia constructiva de los Fuertes debida principalmente a los avances tecnológicos de la artillería.

Al no finalizarse el campo atrincherado, el conjunto de los tres fuertes y baterías auxiliares construidos acabó denominándose «Posición Barrera de Oyartzun».

Es necesario destacar también la función disuasoria que ejercían estos campos atrincherados.

## CAMPO ATRINCHERADO DE OIARTZUN - FUERTES PROYECTADOS\*

Denominación	Piezas de artillería**	Guarnición	Dist.***	Observaciones
San Marcos	27	250	11,2	Terminado en 1888
Txoritokieta	7	60	12,2	Terminado en 1890
<b>GUADALUPE</b>	<b>60</b>	<b>600</b>	-	<b>Terminado en 1900</b>
Erlaitz	20	311	8,6	Paralizado en 1892
Belitz	20	300	7,8	Anteproyecto de 1887
Arkale	34	200	6,7	Anteproyecto de 1887
San Enrique	6	60	4,2	Tanteo de 1897
San Marcial	39	200	6,0	Anteproyecto de 1887
<b>TOTAL</b>	<b>217</b>	<b>1981</b>		

\* Sin incluir las baterías auxiliares, ni las baterías del puerto de Pasajes..

\*\* Número máximo de piezas de artillería, sin contabilizar las destinados al flanqueo de los fosos.

\*\*\* Distancia en km entre Guadalupe y el resto de fuertes previstos en el Campo atrincherado.

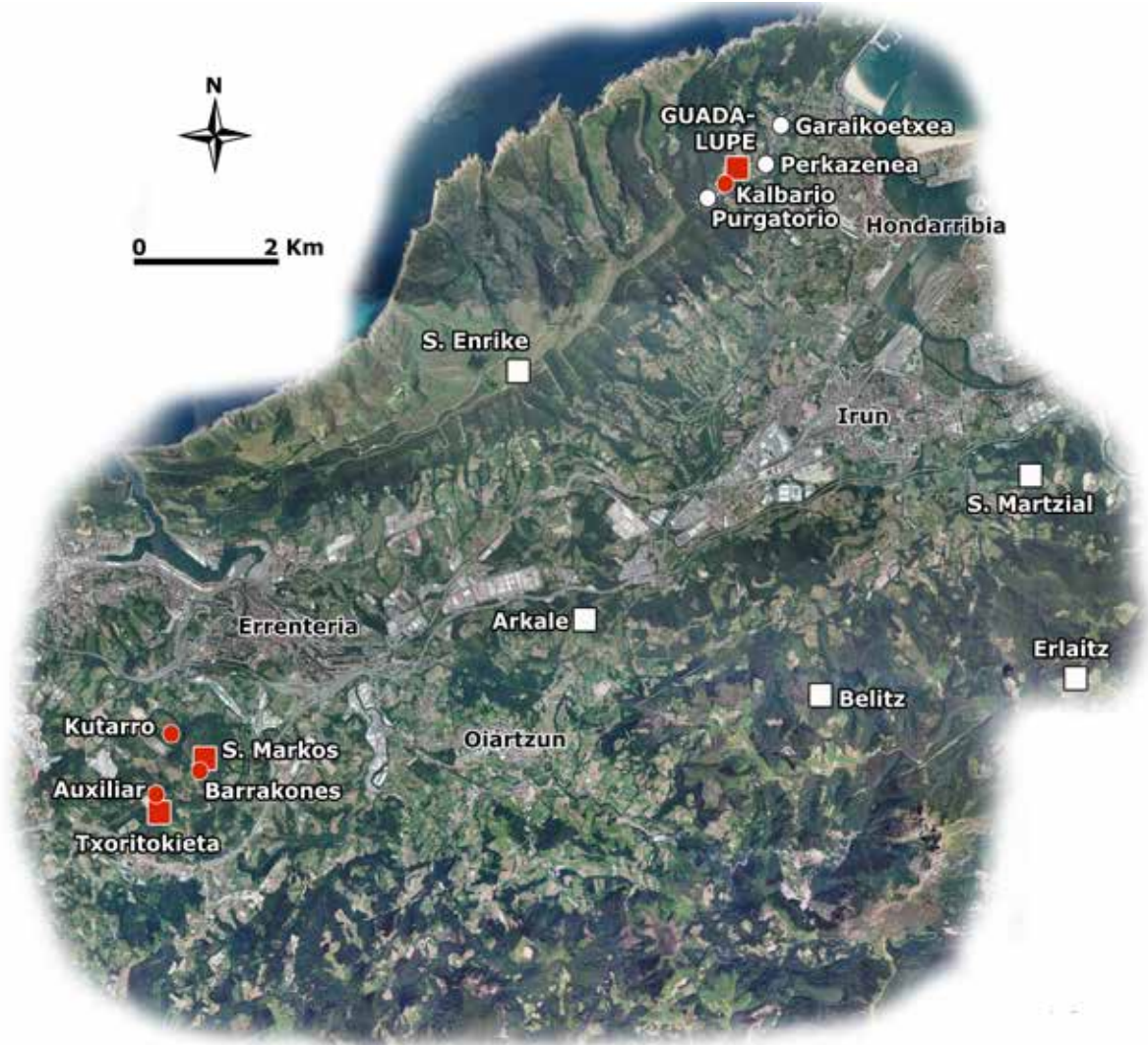

### CAMPO ATRINCHERADO DE OIARTZUN'



San Marcos

■ Fuertes construidos  
San Marcos, Txoritokieta, Guadalupe.

● Baterías auxiliares construidas  
Barracones, Kutarro, aux. Txoritokieta, Calvario.

□ Fuertes no construidos  
S. Enrique, Arkale, Belitz, Erlaitz, S. Marcial.

○ Baterías auxiliares no construidas  
Perkazenea, Garaikoetxea, Purgatorio, etc.



Txoritokieta



Erlaitz



San Marcial

**Campo Atrincherado de Oiartzun**

**FUERTE DE SAN MARCOS**  
Planta inferior

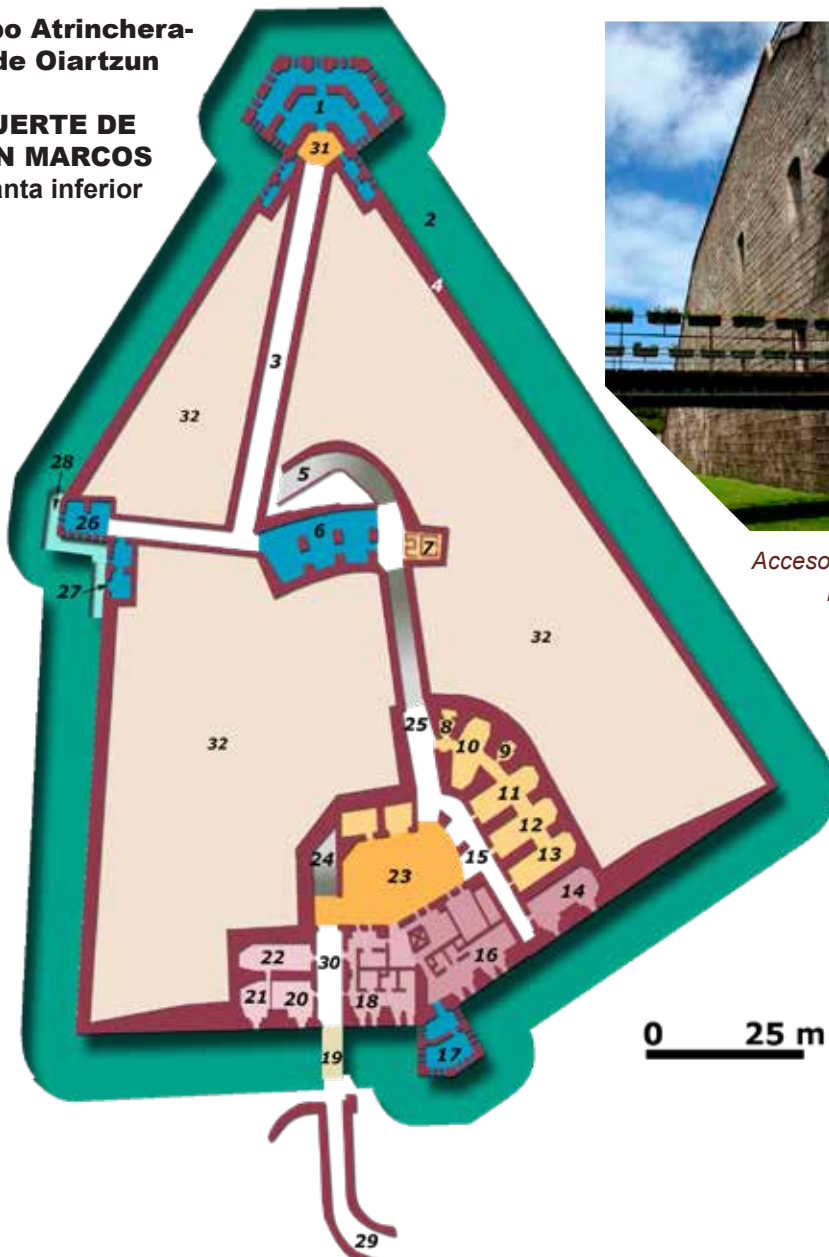

*Acceso al fuerte de S. Marcos.*

- 1** Caponera de cabeza. **2** Foso. **3** Poterna a la caponera de cabeza. **4** Muro de revestimiento de la escarpa. **5** Rampa de acceso a batería a barbata. **6** Batería de fuegos curvos. **7** Repuesto de munición de la batería obuses. **8** Montamunición / Ascensor de pólvora. **9** Montamunición / Ascensor de proyectiles. **10** Almacén de pólvora. **11** Almacén de proyectiles. **12** Almacén de efectos de artillería. **13** Almacén de víveres. **14** Pabellón para 3 oficiales. **15** Pasillo de comunicación. **16** Pabellón para 4 oficiales. **17** Caponera de gola. **18** Pabellón del Gobernador. **19** Puente originariamente semi-fijo. **20** Cuerpo de guardia de la tropa. **21** Cuerpo de guardia del sargento. **22** Cuerpo de guardia de la tropa. **23** Patio de armas. **24** Sector de rampa de comunicación patio-casamatas. **25** Poterna en escalera-rampa a la batería de obuses. **26** Semicaponera. **27** Puerta de guerra de la semicaponera. **28** Fosete. **29** Acceso en túnel al puente y puerta. **30** Vestíbulo de acceso. **31** Pequeño patio de la caponera. **32** Roca natural o relleno.





Cuartel del fuerte de Txoritokieta.

## Campo Atrincherado de Oiartzun FUERTE DE TXORITOKIETA

Planta inferior

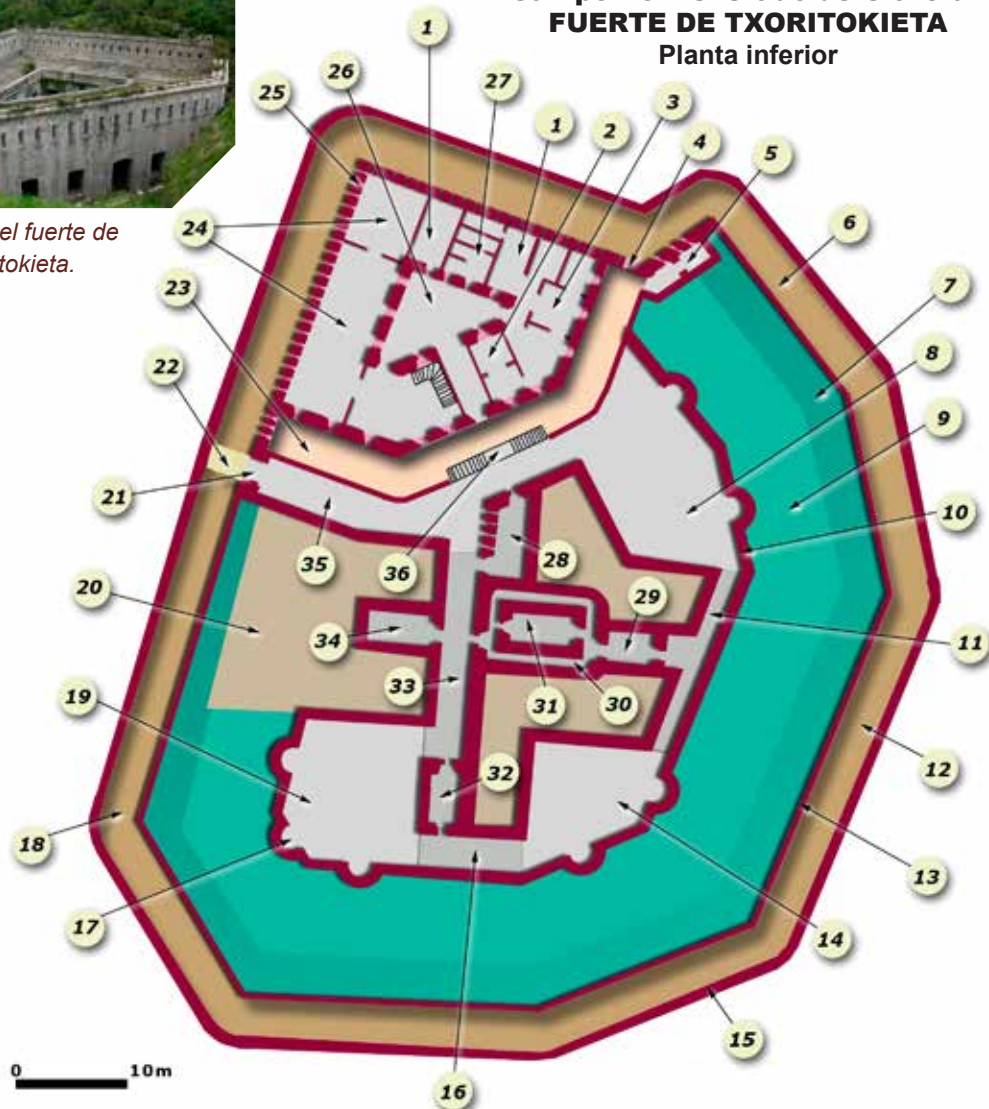

**1** Cocina; **2** Pabellón del Comandante; **3** Pabellón de oficiales; **4** Acceso al foso exterior desde el foso interior por medio de 8 escalones y puerta; **5** Batería de flanqueo con 3 aspilleras para fusilería; **6** Foso (cota 297 m); **7** Talud exterior; **8** Batería NE (cota 304 m); **9** Parapeto; **10** Revestimiento del parapeto; **11** Comunicación abovedada en rampa de perfil quebrado; **12** Foso (cota 296); **13** Escarpa en ligero talud recubierta de un muro de 0,5 m de grueso; **14** Batería intermedia (cota 303 m); **15** Contraescarpa en ligero talud recubierta de un muro de 0,5 m de grueso; **16** Comunicación abovedada entre las baterías SW e intermedia; **17** Semicilindro entrante; **18** Foso; **19** Batería SW (cota 303 m); **20** Roca natural o terraplén de tierra; **21** Acceso cerrado por verja; **22** Puente levadizo de báscula; **23** Foso interior (cota 298,5 m); **24** Dormitorio; **25** Aspillera; **26** Patio, bajo el que se encuentra el aljibe; **27** Escusados; **28** Cuerpo de guardia que defiende la entrada mediante 5 aspilleras; **29** Repuesto de proyectiles; **30** Pasillo de ventilación, iluminación y aireación del almacén de pólvora; **31** Almacén de pólvora; **32** Abrigo para artilleros; **33** Poterna (cota 302 m); **34** Repuesto de proyectiles; **35** Camino de servicio con rampa final de acceso a la batería NE; **36** Escalera doble entre el camino de servicio (cota 302 m) y el foso interior (cota 298,5 m).

## Anteproyecto del fuerte de Arkale (1887)

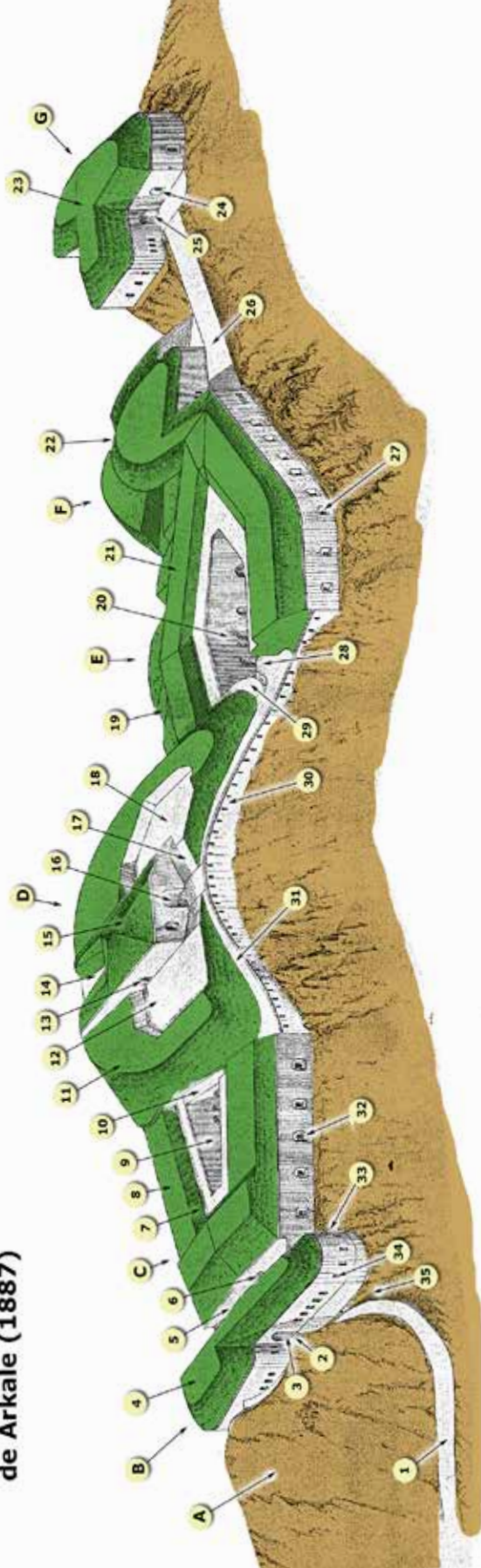

**A** Luneta de acceso, **B** Obra de flanco, **C** Primer cuartel, **D** Obra central, **E** Segundo cuartel, **F** Semitorre, **G** Obra avanzada.

**1** Camino de acceso, **2** Puente móvil, **3** Puerta de acceso, **4** Blindaje de tierra de la Obra de flanco, **5** Patio, bajo el que se proyecta el aljibe,

**6** Puerta de acceso al Primer cuartel, **7** Parapeto de fusilería sobre el Primer cuartel, **8** Blindaje de tierra de la cubierta del primer cuartel, **9** Patio del Primer cuartel, **10** Rampa de comunicación del patio con el parapeto de fusilería, **11** Parapeto de la batería a barbata,

**12** adarve de la batería a barbata, **13** Acceso al través de al batería a barbata, **14** Cañonera, **15** Blindaje de tierra del través de la batería a barbata,

**16** acceso al través de la batería a barbata, **17** Rampa de acceso al adarve de la batería a barbata, **18** Adarve de la batería a barbata,

**19** Cañonera abierta en blindaje de tierra, **20** Patio del Segundo cuartel, **21** Parapeto de fusilería y blindaje del Segundo cuartel, **22** Cañonera,

**23** Blindaje de tierra de la Obra avanzada, **24** Cañonera de flanco, **25** Puerta de Acceso a la Obra avanzada, **26** Terraplén de comunicación de la Obra avanzada,

**27** Cañonera del Segundo cuartel, **28** Rampa de acceso entre la Obra central y el patio del Segundo cuartel, **29** Rampa de acceso al parapeto de fusilería sobre el segundo cuartel,

**30** Muro aspillero cubriendo las rampas de unión del Primer y Segundo cuartel con la Obra central, **31** Rampa de unión entre el Primer cuartel y la Obra central, **32** Cañonera, **33** Cañonera de flanco, **34** Aspillera, **35** foso.



- 1 Bóveda de acceso
- 2 Casamata aspillera
- 3 bóveda de paso
- 4 Cuerpo de guardia
- 5 Casamata de la derecha
- 6 Sector de galería de escarpa
- 7 Semicaponera
- 8 Casamata de la izquierda
- 9 Casamata inferior
- 10 Casamata superior
- 11 Patio
- 12 Rampa a Casamatas y a la 2ª batería
- 13 Segunda batería
- 14 Pabellones de oficiales
- 15 Comunicación entre la 2ª y 3ª baterías
- 16 Tercera batería

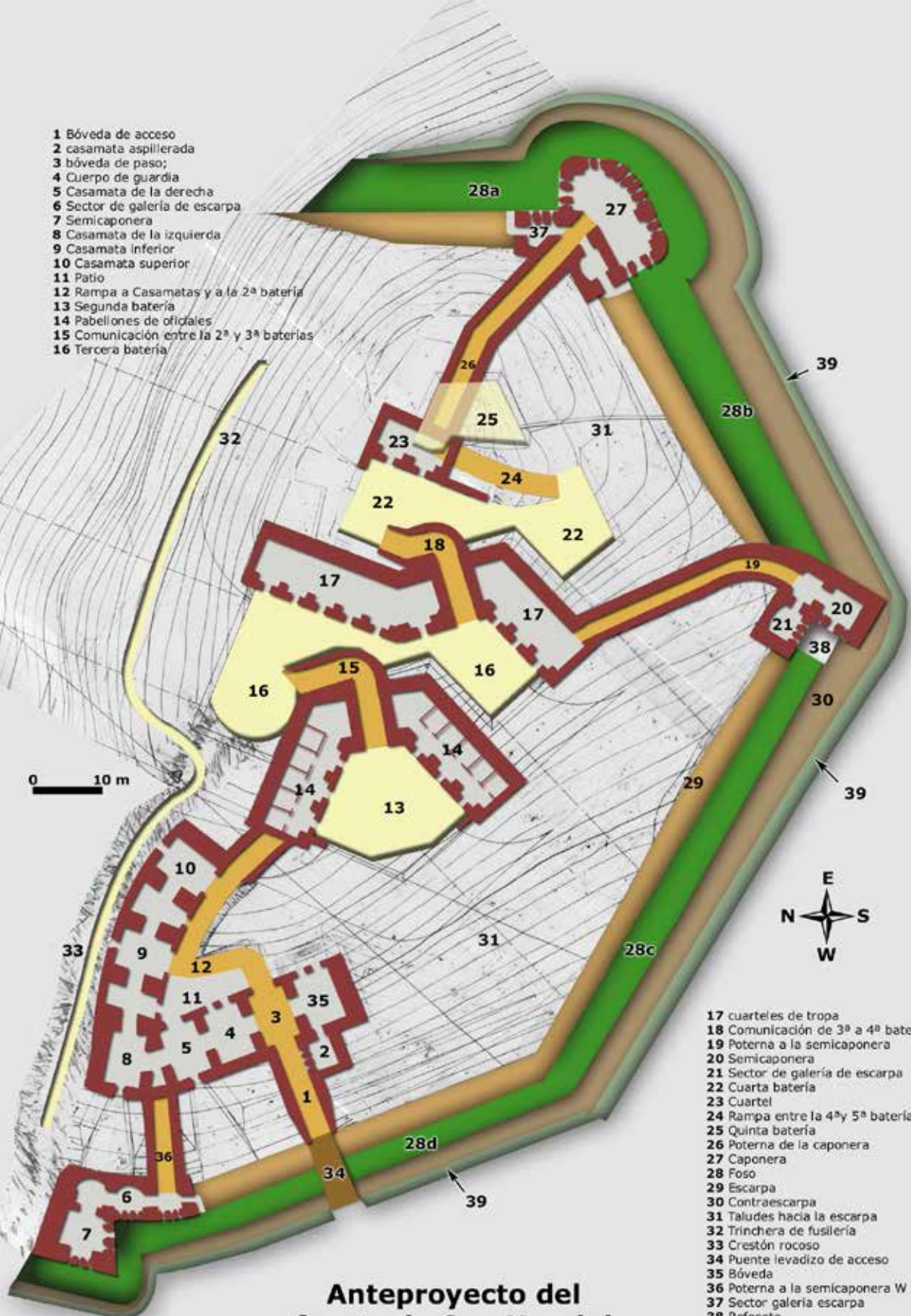

0 10 m



- 17 cuarteles de tropa
- 18 Comunicación de 3ª a 4ª baterías
- 19 Poterna a la semicaponera
- 20 Semicaponera
- 21 Sector de galería de escarpa
- 22 Cuarta batería
- 23 Cuartel
- 24 Rampa entre la 4ª y 5ª baterías
- 25 Quinta batería
- 26 Poterna de la caponera
- 27 Caponera
- 28 Foso
- 29 Escarpa
- 30 Contraescarpa
- 31 Taludes hacia la escarpa
- 32 Trinchera de fusilería
- 33 Crestón rocoso
- 34 Puente levadizo de acceso
- 35 Bóveda
- 36 Poterna a la semicaponera W
- 37 Sector galería escarpa
- 38 Refosete
- 39 Camino cubierto

## Anteproyecto del fuerte de San Marcial

# FUERTE DE BELIZ

## Plano del anteproyecto

### Planta de mamposterías



- |   |  |
|---|--|
| 1 Camino de Acceso  | 24 Acceso a la caponera desde la trinchera inferior de fusilería |
| 2 Puente levadizo   | 25 Caponera  |
| 3 Puerta de acceso  | 26 Contraescarpa   |
| 4 Matacán   | 27 Fondo del foso  |
| 5 Batería de flanqueo del foso de gola                      | 28 Escarpa   |
| 6 Patio de la izquierda                                     | 29 Trinchera superior de fusilería                               |
| 7 Rampa hacia la batería n. 2                               | 30 Semicaponera  |
| 8 Rampa de acceso a la batería a barbata n. 1               | 31 Adarve de la batería n. 6                                     |
| 9 Cuerpo circular   | 32 Rampa de acceso a la batería n. 6                             |
| 10 talud exterior del parapeto de la batería a barbata n. 1 | 33 Patio   |
| 11 Parapeto de la batería a barbata n. 1                    | 34 aspilleras del cuartel de gola                                |
| 12 Adarve de la batería a barbata n. 1                      | 35 Rampa de acceso a las baterías a barbata                      |
| 13 batería de flanqueo                                      | 36 Rampa de acceso a las baterías a barbata n. 5                 |
| 14 través entre las baterías a barbata n. 1 y 2             | 37 Rampa de acceso a la batería n. 4                             |
| 15 Batería a barbata número 2                               | 38 Rampa de acceso a la batería n. 3                             |
| 16 Adarve de la batería a barbata número 3                  | 40 Repuesto de municiones  |
| 17 Traves entre las baterías a barbata n. 3 y 4             | 41 letrinas  |
| 18 Adarve de la batería a barbata número 4                  | 42 Cocinas   |
| 19 Rampa de acceso a la batería número cinco                | 43 Bóvedas del cuartel de tropa de gola                          |
| 20 Adarve de la batería a barbata número 5                  | 44 Bóvedas de los pabellones de oficiales de gola                |
| 21 través entre las baterías a barbata número 5 y 6         | 45 Batería de fuegos curvos                                      |
| 22 Trinchera inferior de fusilería                          | 46 Batería de fuegos curvos                                      |
| 23 Blindaje superior de la caponera                         | 47 Comunicación entre los estribos de las bóveda                 |
|   | 48 bóveda de comunicación con el cuerpo circular                 |
|   | 49 Acceso  |

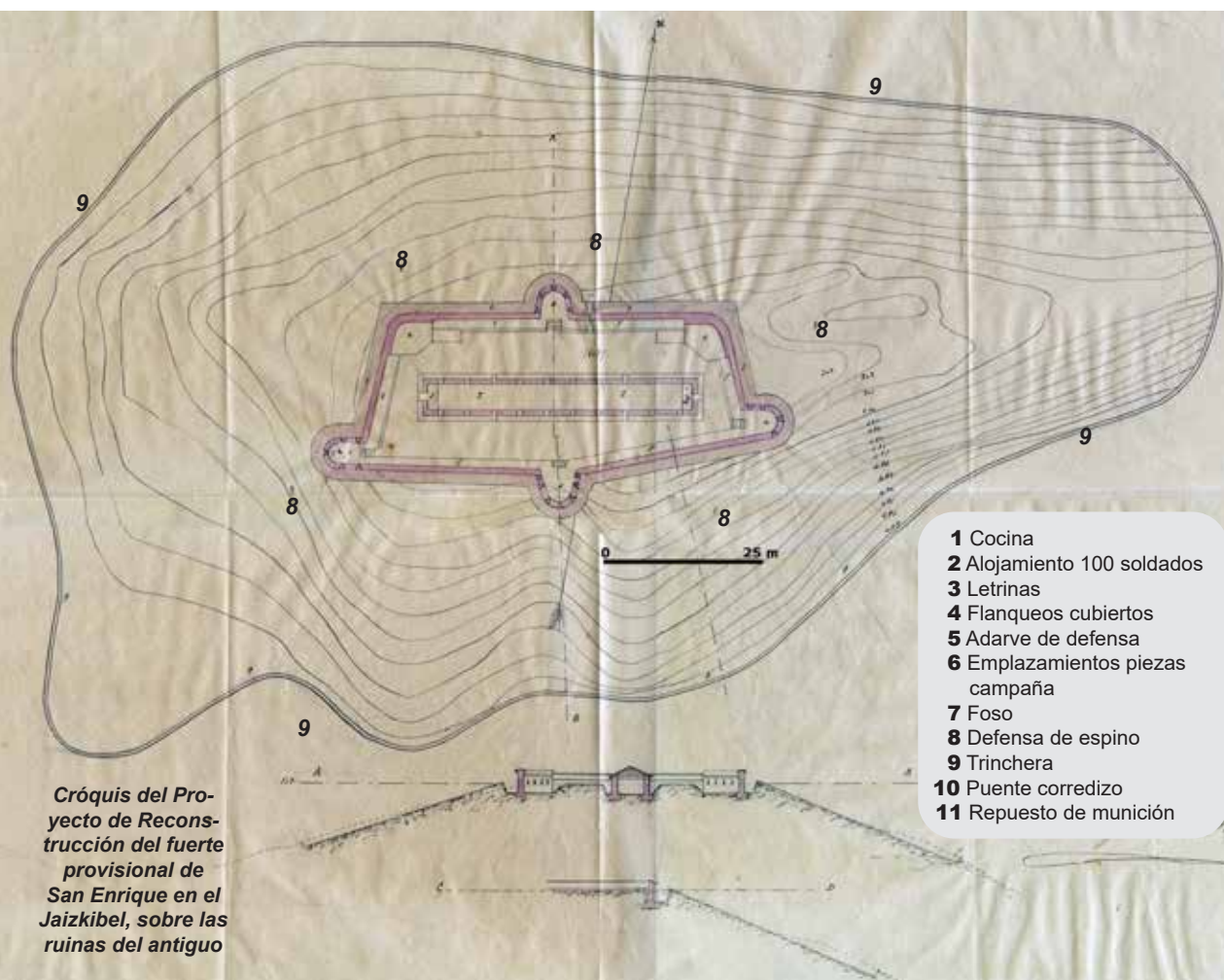

## FUERTE DE SAN ENRIQUE

Con relación al fuerte de San Enrique se dispone de muy poca información. Únicamente alguna mención del número de piezas de artillería prevista y un «Proyecto de Reconstrucción del fuerte provisional de San Enrique en el Jaizkibel sobre las ruinas del antiguo», fechado, sin firma alguna, en el año 1887, es decir, contemporáneo los anteproyectos de los fuertes de San Marcial, Belitz y Arkale.

Este proyecto aprovecha totalmente el fuerte levantado durante la última Gue-

rra carlista en la cumbre de Jaizkibel (denominada San Enrique o Allerru).

En el mismo se completa el foso (7), que en el fuerte original no rodeaba toda la fortificación; mantiene los cuatro flanqueos fusileros (4) y le dota de una trinchera (9) que recorre el contorno del mismo a una distancia de entre 40 y 70 m, razón por la que es previsible suponer que el elevado número de alojamientos (100 soldados) se debe a la necesidad de tropa para defender la trinchera. En los ángulos del norte se incorporan dos batería para piezas artilleras de campaña (6). Entre la trinchera y el

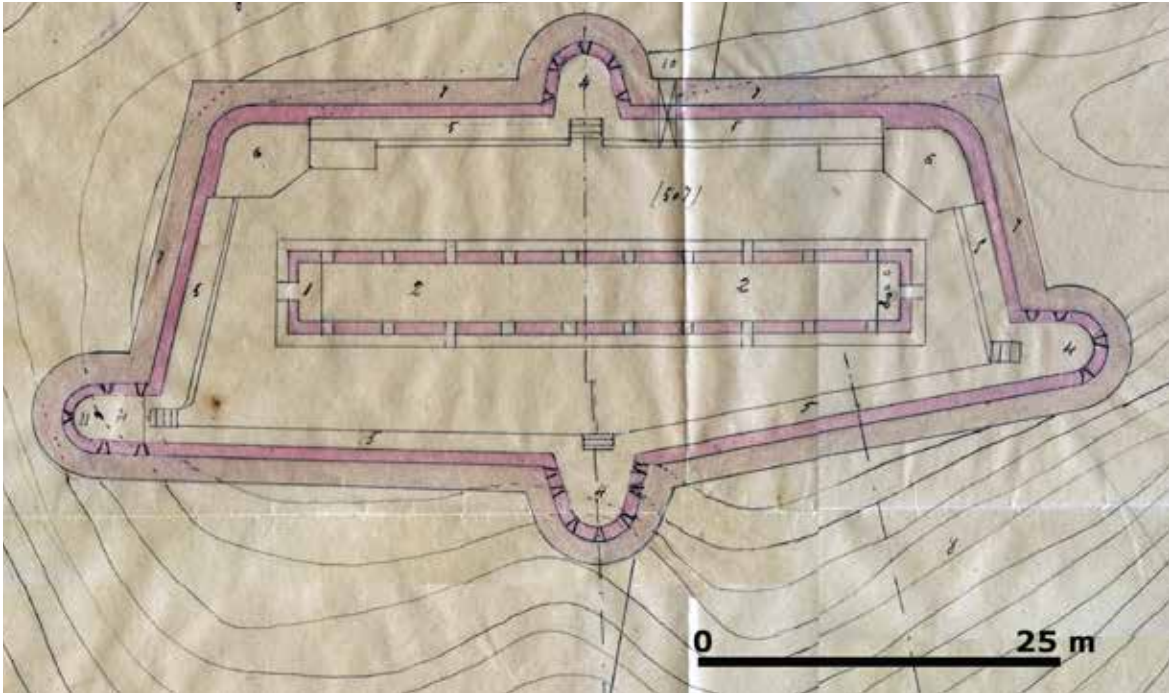

foso de desarrolla una zona con alambrado de espino (8)

El proyecto incluye un croquis (reproducido en estas páginas) y un breve presupuesto de la reforma, que alcanza las 38.177 pesetas. Destacan las partidas destinadas a la mampostería ordinaria para la escarpa, que suma 10.500 pesetas; 4.500 pesetas para la exca-

vación necesaria para la formación del glacis y 3.600 pesetas para el desmonte necesario para el establecimiento del cuartel.

La obra de reforma no llegó a realizarse, se manera que actualmente se conservan las ruinas del fuerte construido durante la última Guerra carlista.

*Batería de flanco occidental del fuerte de San Enrique, construido en la última Guerra carlista y que en el bosquejo se pretendía reformar. Las ruinas de este fuerte se encuentran dentro del término municipal de Hondarribia.*



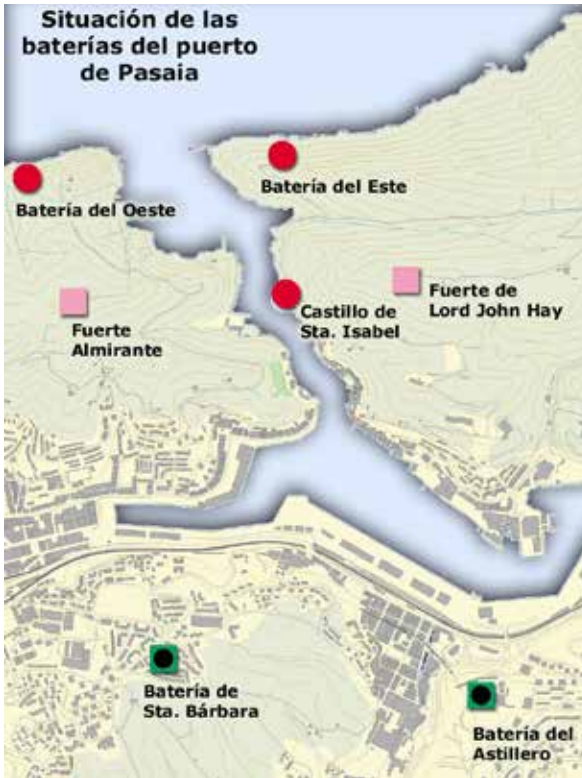

## BATERÍAS DE DEFENSA DEL PUERTO DE PASAJES

El entorno del proyecto del Campo Atrincherado de Oyarzun tuvo en cuenta la defensa del estratégico puerto de Pasaia, previendo la construcción de dos baterías -una a cada lado de su angosta entrada-, la actualización del viejo castillo de Santa Isabel, la reforma de dos fuertes de la última guerra carlista (Lord Jhon Hay y del Almirante) y la construcción de dos baterías auxiliares al sur (Santa Bárbara y del Astillero).

De estas siete actuaciones previstas, únicamente se llevó a cabo la correspondiente a la batería del Astillero, si bien no llegó a recibir nunca artillería,

siendo destruida en la década de 1960. De la Bateria de Santa Bárbara no se conserva ninguna documentación (probablemente no se llegó ni a realizar el anteproyecto que sí se realizó de las otras, cuyos materiales gráficos se reproducen parcialmente).

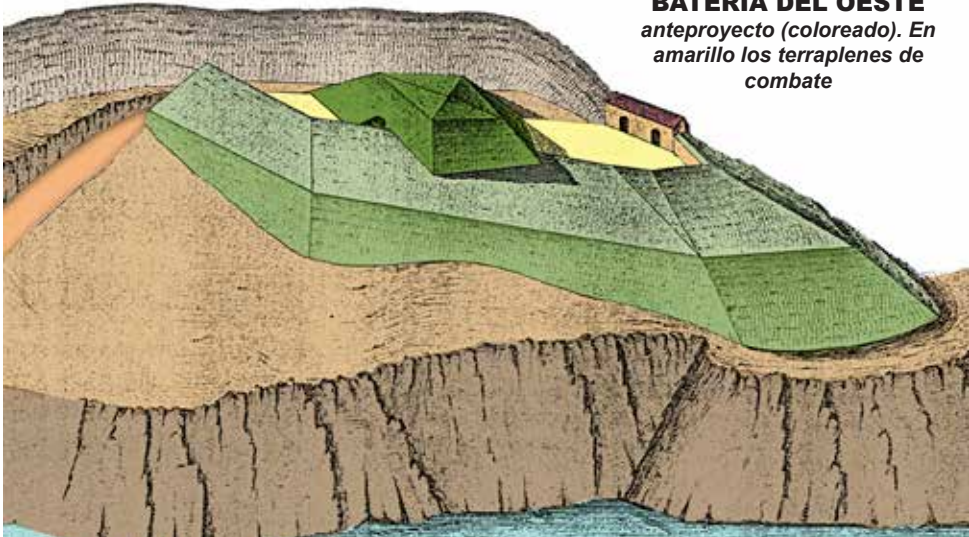

**BATERÍA DEL OESTE**  
*anteproyecto (coloreado). En amarillo los terraplenes de combate*



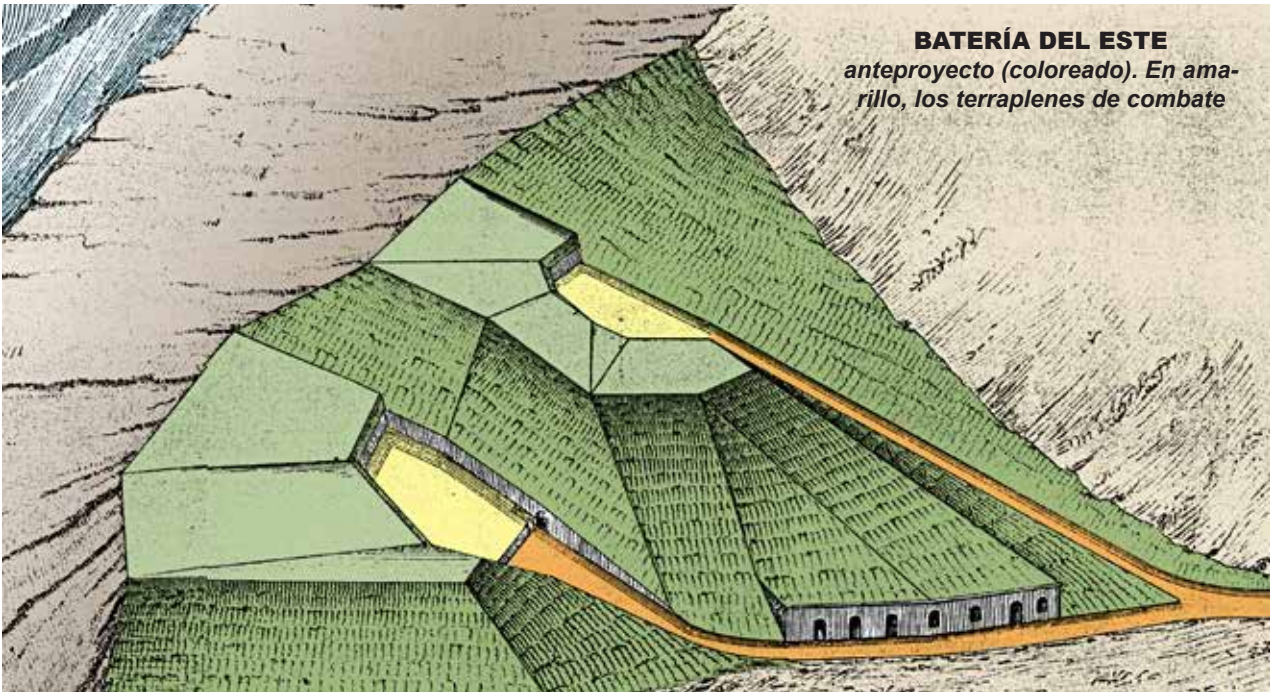

**BATERÍA DEL ESTE**  
anteproyecto (coloreado). En amarillo, los terraplenes de combate

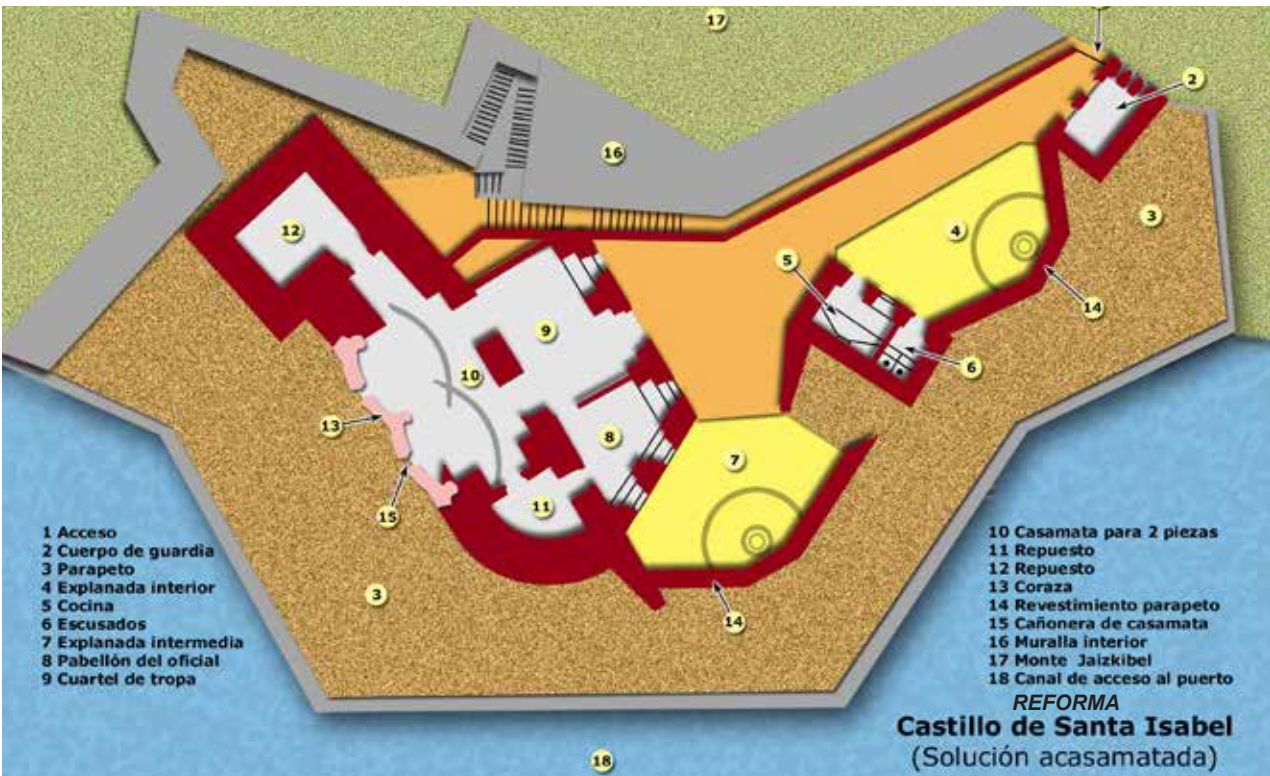



**Augusto Plasencia y Fariñas** (San Fernando, Cádiz 1837- Sevilla 1903). Llegó al empleo de coronel de Artillería, destacando en su vida militar por sus importantes contribuciones al desarrollo técnico del Arma, especialmente el diseño del cañón de montaña «Plasencia» de acero de 8 cm, modelo 1873, por el que alcanzó gran fama. Más tarde proyectó una familia de cañones de bronce comprimido, entre los que se encuentran los de 9 y 12 cm. Tras abandonar el Ejército fue alcalde de Sevilla y senador.

## CAÑÓN DE BRONCE COMPRIMIDO de 9 cm «Plasencia», modelo 1878.

Pieza de artillería diseñada por Augusto Plasencia partiendo de un cañón del mismo calibre de la casa Krupp al que sustituyó el acero original por bronce comprimido. Su boca de fuego medía 2 m de longitud y pesaba 516 kg, a los que habría que sumar los 570 kg de la cureña metálica (modelo 1877) con ruedas de madera.

Era capaz de disparar a 5.000 m de distancia un proyectil de 6 kg de peso con una carga de proyección de 1,5 kg de pólvora.

Como la mayor parte de las piezas de artillería, podía disparar varios tipos de munición (granada de segmentos, granada de metralla, bote de metralla).

El fuerte de Guadalupe contó con cuatro piezas de estas características, cuya ligereza permitiría moverlas rápidamente para adaptarse a las diferentes situaciones de combate, constituyendo

además la denominada «batería de salidas», es decir, destinada a acompañar una acción de la guarnición del Fuerte desarrollada en el exterior del mismo.

Antes de llegar al Fuerte, los cañones estuvieron durante años adscritos al Parque de Artillería de San Sebastián, formando parte de la batería de salvas, destinada a rendir honores al Rey.

Tras llegar al fuerte de Guadalupe, fueron inutilizándose paulatinamente, de manera que al llegar la Guerra civil no eran capaces de disparar.

Al tomar el Fuerte las tropas sublevadas fueron incorporadas en el tercer regimiento pesado, almacenándolas en el fuerte de Txoritokieta, siendo al poco tiempo dadas de baja del citado regimiento.



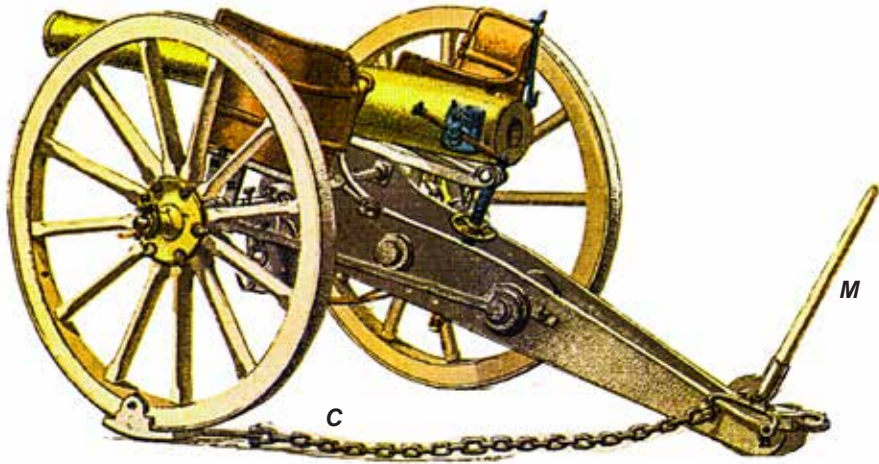

*La cureña disponía de mástil (M) para facilitar el movimiento de la pieza y una cadena de rastra (C) que, enganchada a una rueda, limitaba el desplazamiento de la pieza al disparar (Dibujo de Govantes).*

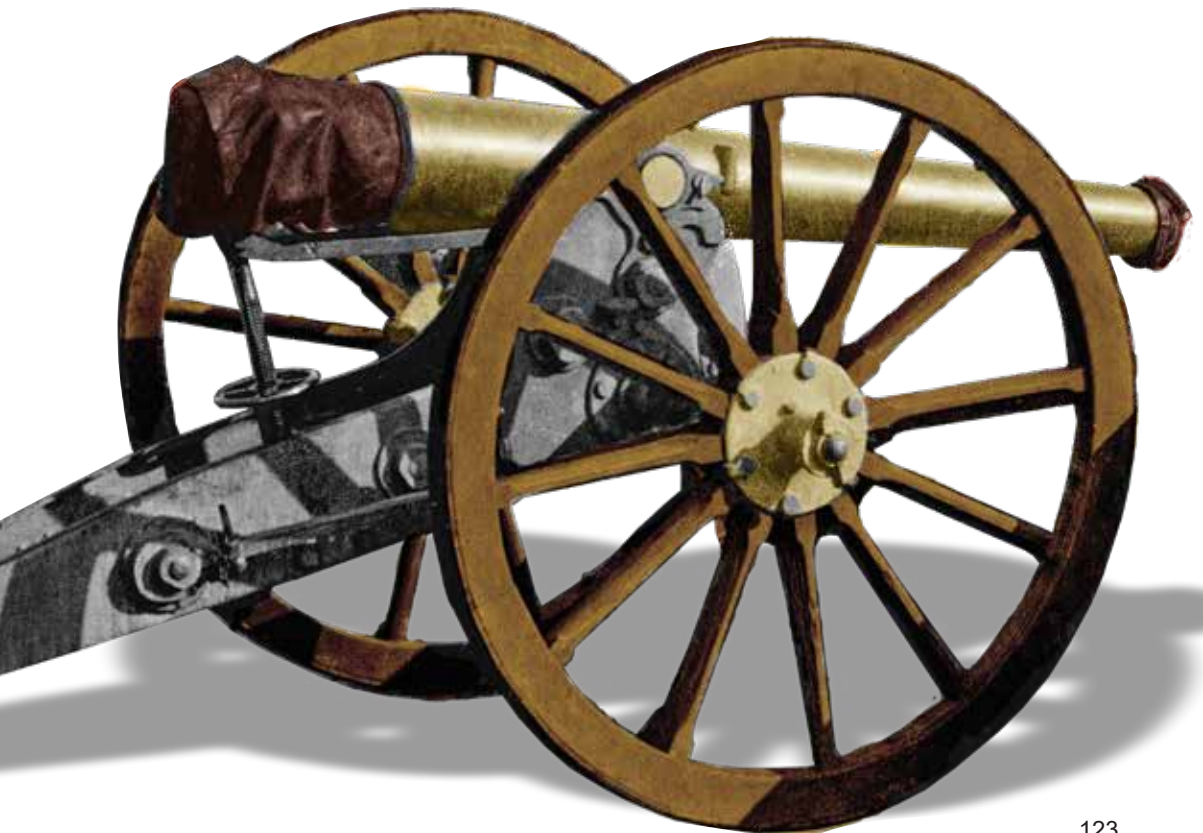

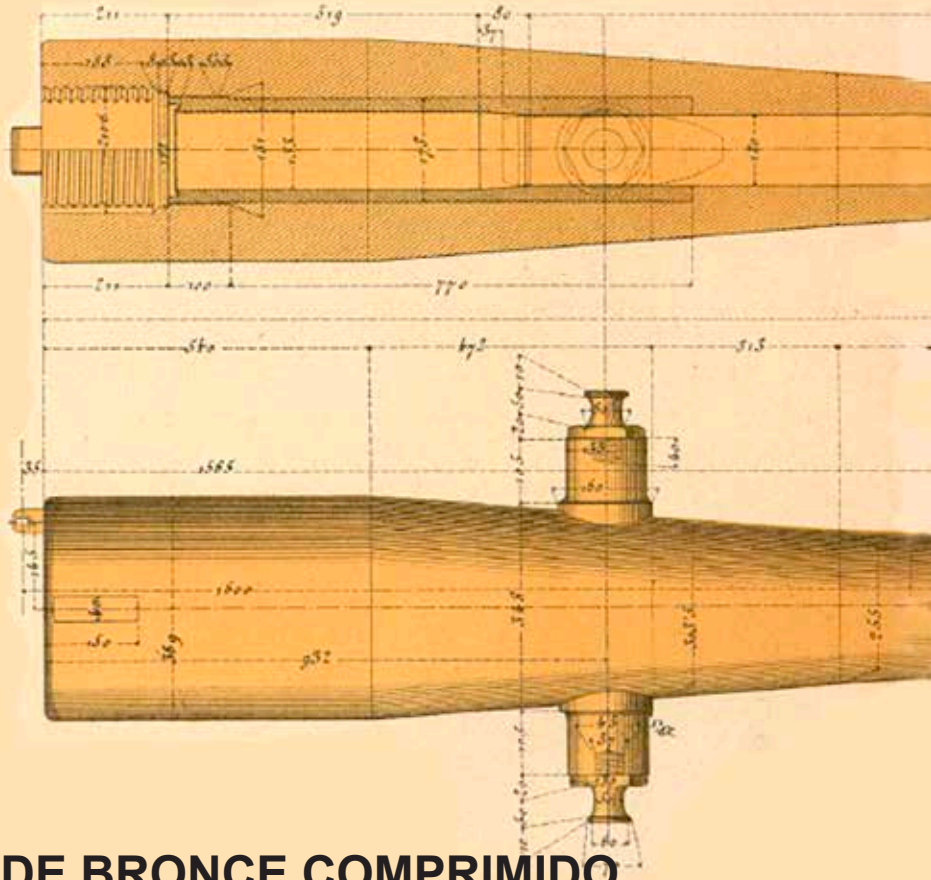

## CAÑÓN DE BRONCE COMPRIMIDO de 12 cm «Plasencia» Modelo 1891

Fue diseñado por Augusto Plasencia y declarado reglamentario en 1891. Es una pieza de bronce comprimido (endurecido), rayada (el ánima tiene 32 estrías), siendo la carga por la culata. El peso de la boca de fuego era de 1.255 kg. Dispone de una cureña de chapa de hierro dotada de ruedas (mod. 1891, reformada en 1894), con un peso de 1.800 kg.

Su proyectil pesaba 18 Kg, necesitando una carga de pólvora para su disparo de 5,7 kg, con la que podía alcanzar objetivos distantes 9,1 km.

El fuerte de Nuestra Señora de Guadalupe contaba en 1905 con cuatro piezas asignadas a la Obra del Centro, donde se conservan sus explanadas, de tipo mixto, hormigón con hendiduras para instalar en ellas la explanada de campaña. A las mismas se accede mediante pequeñas rampas adaptadas a sus ruedas.

Consta que en 1906 existían en el Fuerte un total de seis piezas de este tipo de las que dos estaban, al parecer, asignadas a la Obra de la Derecha.

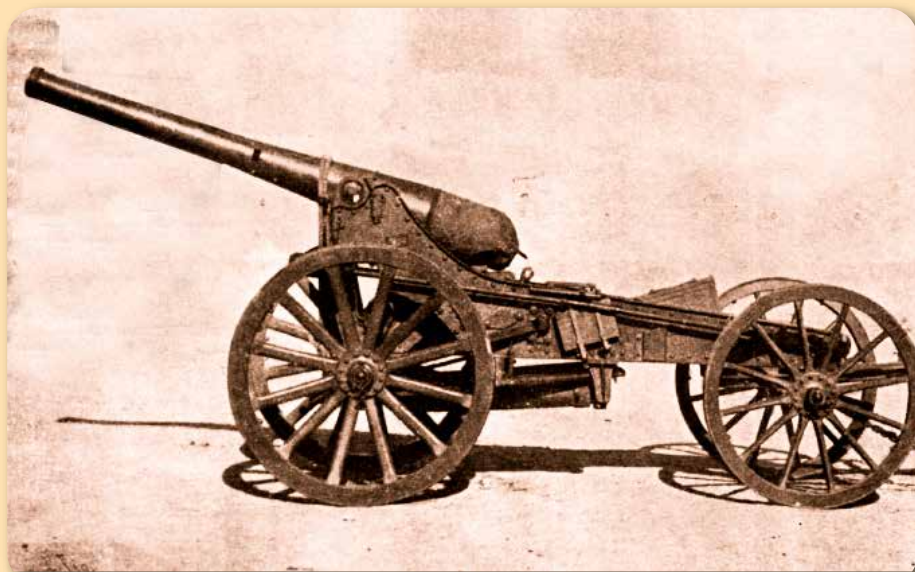
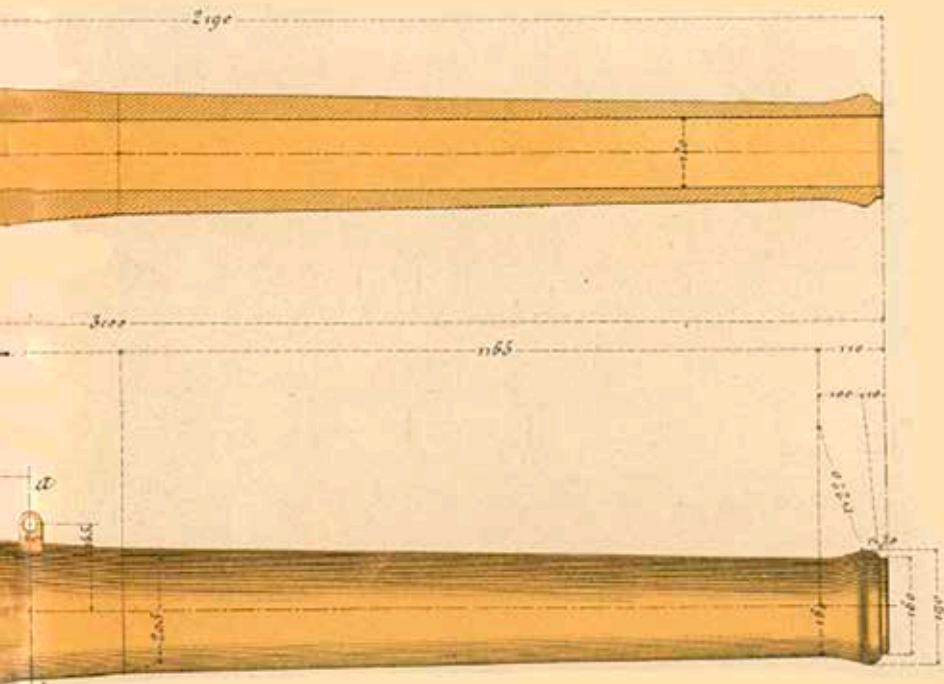

Cañón de bronce de 12 cm. Las ruedas de la derecha (o avatrén) se utilizaban únicamente para facilitar los desplazamientos largos. (Memorial de artillería).

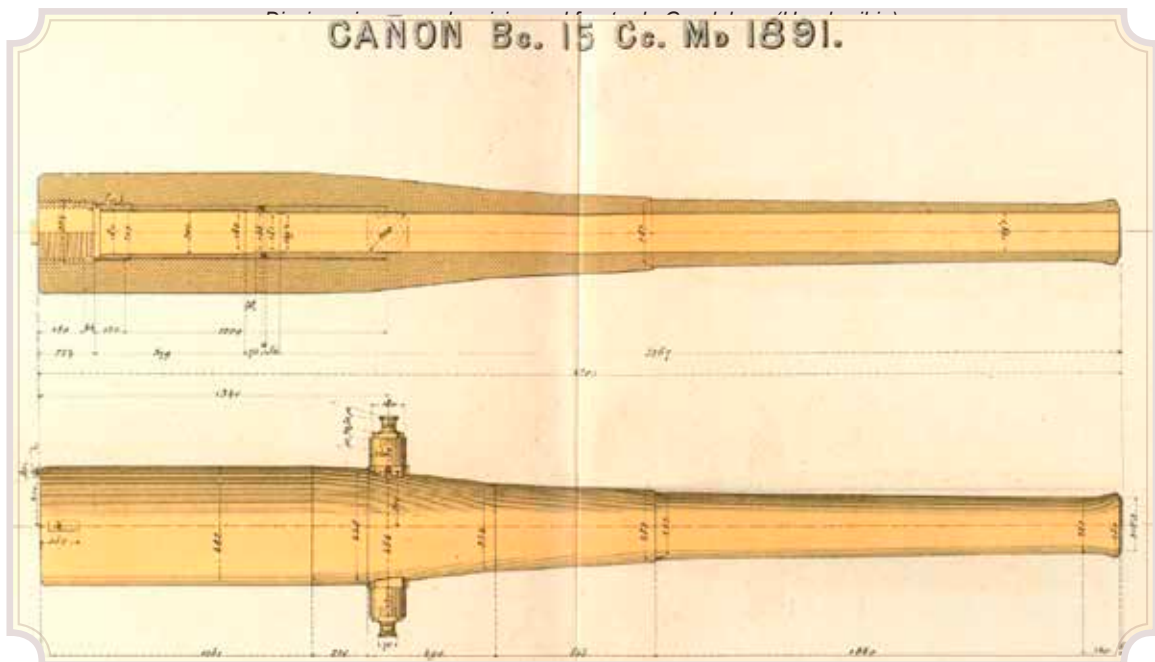

*Cañón de bronce comprimido de 15 cm, Carga por la Culata «Verdes Montenegro» Md. 1891. (Láminas del Material de Artillería. Serie A, Lám. 129).*

## CAÑÓN DE BRONCE COMPRIMIDO DE 15 cm. mod. 1891 «Verdes Montenegro».

Pieza de artillería diseñada por Eduardo Verdes-Montenegro. Se caracterizaba por estar fabricada en bronce comprimido, con un tubo interior de bronce químico que mejoraba sus prestaciones. Su cureña, de ruedas metálicas (hierro en las llantas y acero en los 12 radios), constituía uno de sus elementos característicos. Reglamentaria por R. O. de 29 de mayo de 1891, se fabricaron únicamente 44 piezas, pues el bronce acabó relegado en favor del acero como material para los tubos de las piezas de artillería.

En el artillado aprobado en 1906 para el fuerte de Guadalupe figuraban 4 cañones de Bronce de 15 cm. Sin embargo, en diversas relaciones de armamen-

to del Fuerte no aparece ninguna pieza de estas características, si bien en 1936, cuando el fuerte es tomado por el ejército sublevado, consta que existían dos piezas, estando sus asentamientos (compatibles con los CBc de 12 cm) en el frente oriental de la Obra de la Izquierda, con objeto de disparar hacia Francia.

Se trataba de una pieza rayada (36 estrías) cuyo tubo tenía un peso de 2.950 kg y la cureña 2.050 kg. Sus diversos proyectiles pesaban 35 kg, siendo su alcance efectivo de 9 km, lo que suponía que teóricamente podría llegar con sus disparos aproximadamente hasta la localidad de Urrugne, sin llegar a San Juan de Luz.

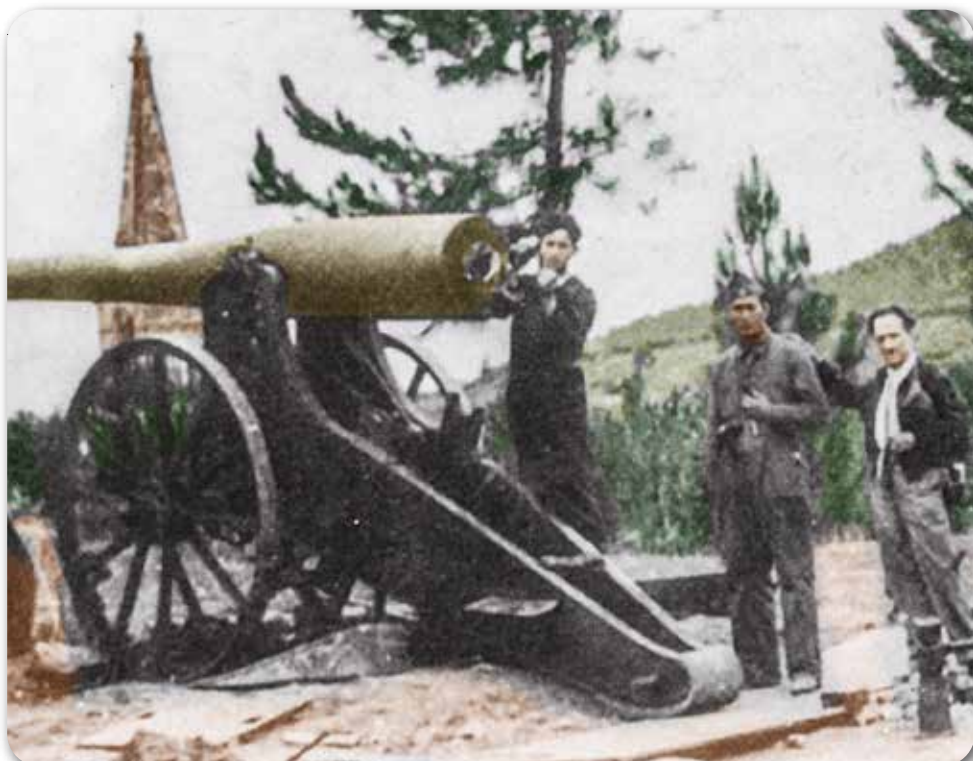

*Fotografía coloreada de un C Bc de 15 cm «Verdes Montenegro» emplazado en las proximidades del Fuerte durante la Guerra civil. Al fondo, el inconfundible chapitel del Santuario de Guadalupe. Nótese, bajo las características ruedas metálicas de su cureña, las cuñas de madera que se utilizaban (ante la falta de amortiguador) para frenar el retroceso.*



**Eduardo Verdes Montenegro** (Baiona, 1836 - Berriz, 1899). Es considerado como uno de los artilleros españoles más egregios. Estudió en el Colegio de Artillería, donde obtuvo sus estrellas de teniente en 1855, finalizando su carrera como general de brigada (1892). Fue ayudante de órdenes de Alfonso XIII, Director de la Escuela Central de Tiro, Comandante General de Artillería de la 1ª Región, etc., pero es especialmente reconocido por ser el diseñador del cañón de bronce comprimido de 15 cm, al que se conoce habitualmente por su apellido. Participó también en la comisión que adaptó el fusil Mauser a los requerimientos del Ejército español. Falleció en 1899 a causa de una hemiplejía. En el retrato viste uniforme de teniente coronel.

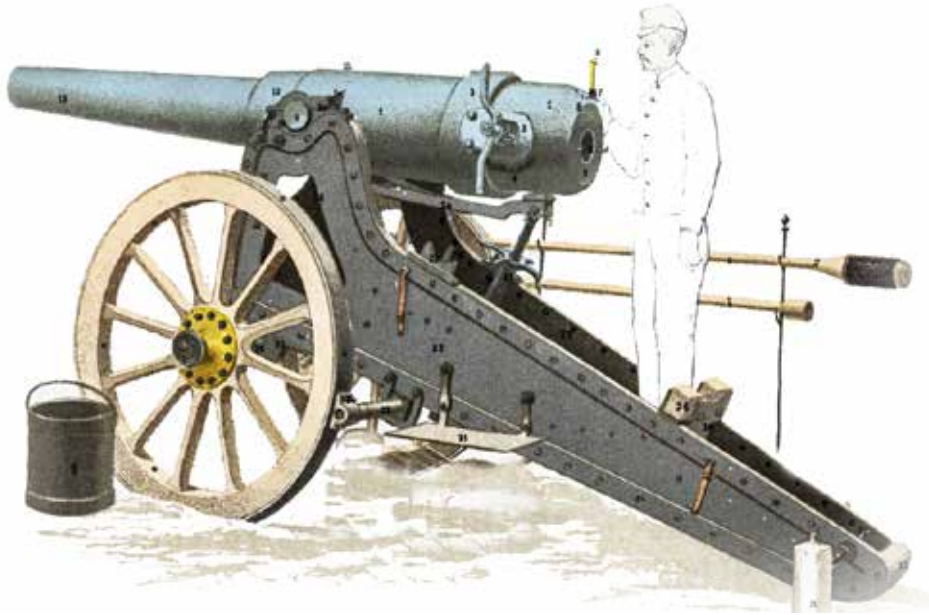

*Cañón Krupp de 15 cm, mod. 1875. Costado izquierdo (dibujo de Govantes). Esta pieza fue reglamentaria hasta el año 1891.*

## **CAÑÓN DE 15 Cm «KRUPP» mod. 1875 (o 1892).**

Las relaciones de artillado del fuerte de Guadalupe en el entorno del año 1940 denotan la existencia de cuatro piezas Krupp de 15 cm. No obstante, el modelo concreto no está del todo claro, ya que algunas fuentes citan el modelo 1875 y otras el 1892.

Muy probablemente se trate del modelo más antiguo, ya que se afirma de estas piezas que fueron tomadas por las tropas sublevadas de los fuertes de Gipuzkoa y, tras ser integradas en el Tercer Regimiento Pesado, primero en la 3ª batería y más tarde en la 16ª batería, fueron destinadas a la zona de Santander, acción tras la que las piezas fueron aparcadas, siendo devueltas a

Gipuzkoa en septiembre de 1937 y adscritas al fuerte de Guadalupe. Existen fotos del desplazamiento de los cañones a Santander que probarían que se trataba del modelo 1875.

Si bien el material con que está confeccionado el tubo es acero en los dos casos, las diferencias entre ambas piezas son importantes a simple vista, especialmente en la cureña.

Pero es el hecho de estar separadas cronológicamente casi veinte años marca, lógicamente, prestaciones diferentes. Así, el alcance del modelo más antiguo está en torno a 5000 metros, mientras que el más moderno es capaz de doblar tal distancia.



## CAÑÓN DE HIERRO ENTUBADO DE 15 cm, «Ordóñez», mod. 1885.

Pieza de artillería diseñada por Salvador Díaz-Ordóñez. Se caracteriza por ser un cañón entubado, es decir, el cuerpo del mismo es de hierro fundido pero en su interior contiene dos tubos de acero fundido, material mucho más resistente al desgaste producido por su utilización, desgaste que es mucho mayor en su parte trasera.

Fue declarado reglamentario en el año 1885, disponiendo de dos montajes: uno en marco bajo (sector de tiro de 40°), para las casamatas y otro en marco alto (sector de tiro de 160°) para las baterías a barbata.

Sobre marco alto estuvieron instalados dos cañones en el frente norte de la Obra de la Derecha y sobre marco bajo cuatro (en algunos momentos solo tres operativos), en el frente norte de la batería acasamatada de la Obra de la Izquierda. Para su servicio eran necesarias ocho servidores (diez a partir de 1903).

En 1903 y 1909 se aprueban sendas reformas para permitir el aumento de la cadencia de tiro hasta 40 disparos/hora. Los proyectiles tardaban aproximadamente 30 segundos en alcanzar un blanco situado a 9 km de distancia.

La longitud total del tubo de la pieza era de 5,1 m y en su interior, el ánima del cañón estaba rayada con 28 estrías, pesando el tubo 6.330 kg, a los que habría que sumar 980 kg de la cureña y 3.130 kg del marco alto o 1.990 del marco bajo.

Se cargaba por la culata introduciendo proyectiles de 50 kg y un saquete de 16,6 kg de pólvora para su proyección.



*El comandante militar del fuerte hacia 1909, Miguel Delgado, sobre un Cañón de H E «Ordóñez» de 15 cm mod. 1885, en montaje de marco alto, situado en la Obra de la Derecha.*



**Salvador Díaz-Ordóñez y Escandón** (Oviedo 1845-1911). Fue destinado a la fábrica de artillería de Trubia, donde diseñó el presente cañón. Posteriormente viajó al extranjero y presentó proyectos para la fabricación de cañones y obuses de 21, 24 y 30,5 cm. Tras participar en la guerra de Cuba se reincorpora a Trubia, ascendiendo a general. Murió por herida de guerra en la campaña de Marruecos.



*Frente norte de la Obra de la Derecha, en el que se aprecia uno de los dos cañones HE «Ordóñez» de 15 cm, mod. 1885, sobre marco alto, hacia el año 1940. Se trata de la misma pieza de la imagen inferior.*

*Los últimos ejercicios de tiro con los Ordóñez del fuerte fueron realizados probablemente en diciembre de 1946, procediéndose al desartillado en junio de 1960.*

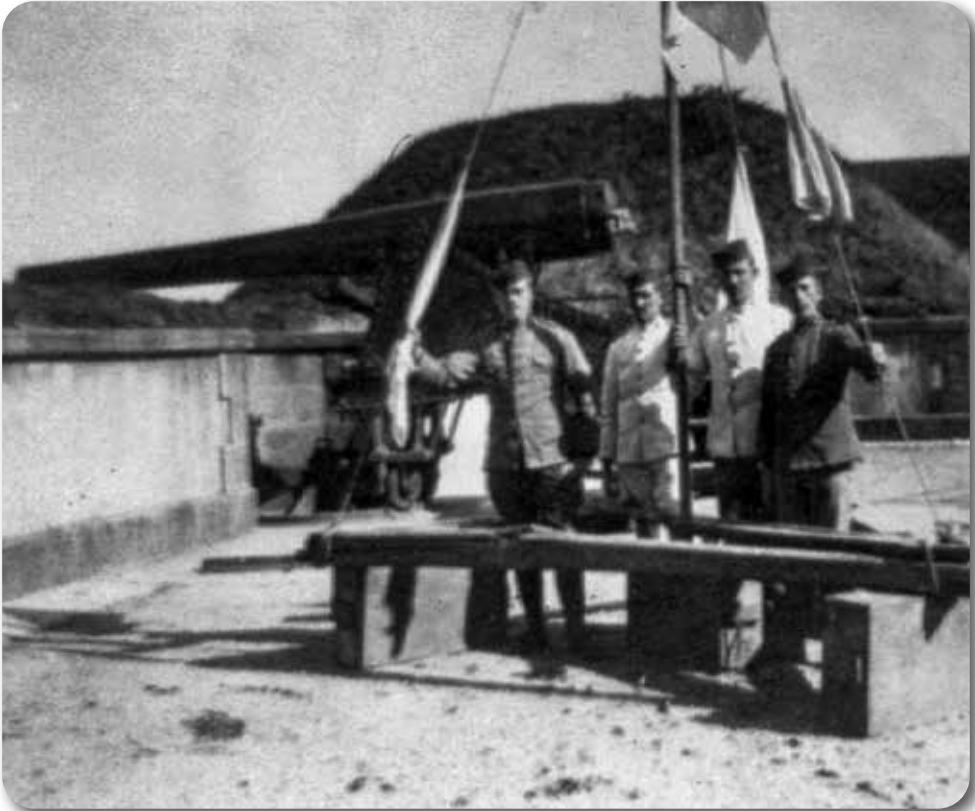

*Uno de los dos CHE de 15 cm «Ordóñez», modelo 1885, sobre marco alto, que artillaron el frente norte de la Obra de la Derecha. Los soldados se sitúan detrás de un blanco destinado a ser colocado en una embarcación para practicar el tiro de costa.*



*CHE de 15 cm, sobre marco bajo, adaptado a las cañoneras de las casamatas. Fueron tres cañones de esta clase y montaje los que artillaron el fuerte hasta 1911, año en el que se sumó una pieza más.*

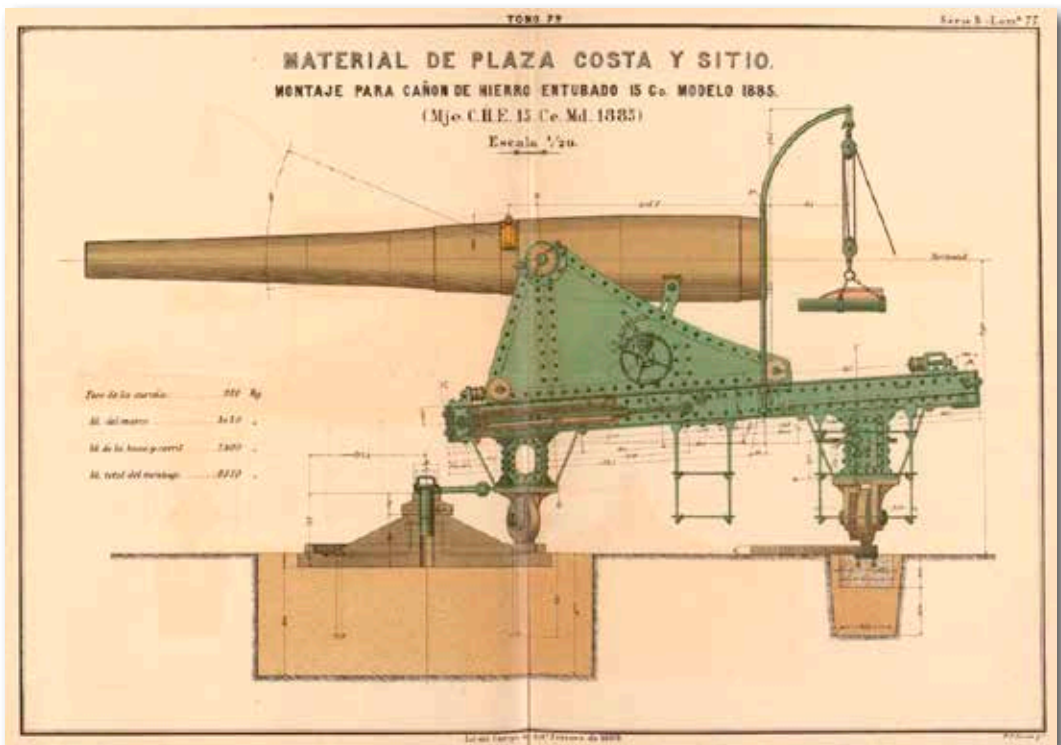

*Cañón de Hierro Entubado de 15 cm. Mod. 1885 (Ordóñez) Montaje en marco alto. (Láminas del Material de artillería, Ser. B, Lám. 77).*

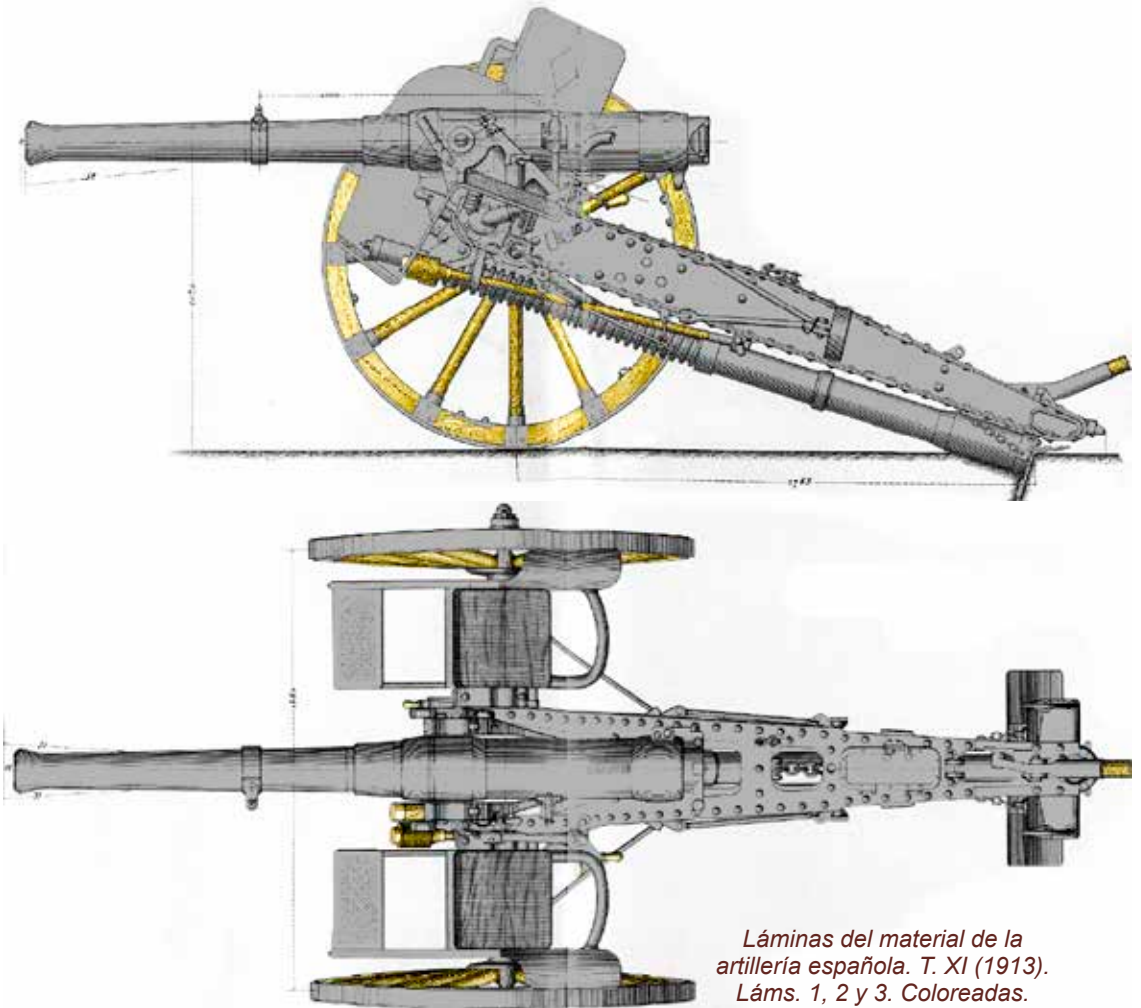

*Láminas del material de la  
artillería española. T. XI (1913).  
Láms. 1, 2 y 3. Coloreadas.*

## CAÑÓN tiro rápido de 7,5 cm, de campaña «SAINT CHAMOND»

En relaciones de artillado del fuerte de Guadalupe posteriores a 1940 consta la existencia de cuatro piezas de este cañón, construido en acero-níquel, que presentaban algunas modificaciones sobre el cañón original francés a petición del Ejército español

Destaca en el mismo la presencia de un «arado» fijado al suelo, freno hidráulico y muelle recuperador, que permitían

amortiguar el retroceso y devolver la pieza rápidamente a su posición inicial, generando de esta manera una notable aceleración del tiro.

El peso del cañón era de 988 kg, utilizando para el disparo una carga de proyección de 700 gr de pólvora, siendo el peso del proyectil de 6,5 kg. Su alcance útil era de aproximadamente 8 Km.

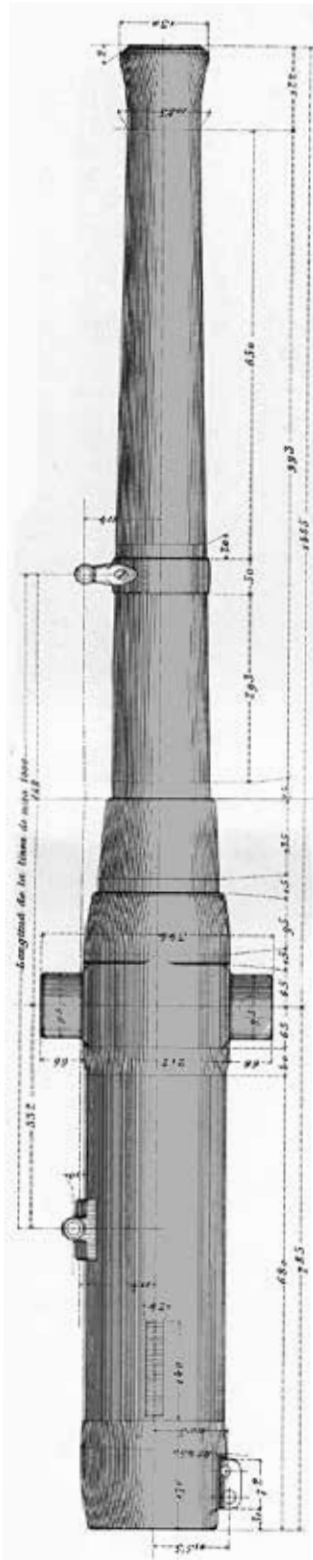

Cañón «Saint Chamond» de 7,5 cm. Piezas a barbeta en la Batería de las Damas (monte Urgull, San Sebastián).

## CAÑÓN «MAXIM-NORDENFELT» de 5,7 cm (caponera)

El armamento que preveía el proyecto del fuerte de Guadalupe para el flanco del foso era de seis cañones de acero Nordenfelt de 5,7 cm, de tiro rápido, para las tres caponeras y dos ametralladoras de la misma marca para las semicaponeras, aunque por Real Orden de 16 de febrero de 1906 se dispuso que fueran todos cañones. No consta que fueran realmente instalados en el Fuerte.

Este cañón era de origen naval, pero la versión que nos ocupa es la adaptada a las caponeras. Su tubo tenía un peso de 194 Kg y era corto (57 / 26, es decir, 26 veces el calibre = 1,5 m).

El afuste de tipo candelero era metálico con uniones roblonadas. pesaba 965



kg, y descansaba sobre cuatro pequeñas ruedas que le conferían la movilidad requerida en el reducido espacio disponible en una caponera.

El movimiento de las ruedas quedaba limitado lateralmente por dos carriles metálicos y hacia adelante/atrás por otras piezas también metálicas, formando una pequeña explanada .

Estaba especialmente preparado para la defensa de los fosos de las fortificaciones mediante el disparo de *botes de metralla*, en cuyo interior alojaban 196 balas esféricas de plomo (56 de 16,2 gramos + 68 de 13,34 g + 72 de 12,6 gramos) que podrían ser proyectados hacia el foso con una cadencia de hasta 36 disparos por minuto. El rayado del ánima (24 rayas) favorecía la gran dispersión de los proyectiles. El ángulo de tiro podía variarse únicamente de -2° a +10°.

Las granadas ordinarias también podían ser utilizadas para destruir cualquier estructura que el enemigo pudiera introducir en el foso.

Su alcance utilizando botes de metralla era de 300 m y si fuera preciso sacarlos de las caponeras podría disparar una granada ordinaria 3 Km, distancia que tardaría en recorrer 11 segundos (los modelos no caponera tenían un alcance de 4 km).

El número de servidores de la pieza era de cuatro, disponiendo también de un montaje ligero con rueda grande para



*Recreación de un cañón Nordenfält de 5,7 cm «caponera» en la semicaponera SW.*

su emplazamiento en otras partes del Fuerte o incluso para realizar salidas al exterior del mismo.

Fue construido parcialmente en la Fábrica de Placencia de las Armas, adquirida en 1888 por Maxim-Nordenfält y en 1908 por Vickers. En 1935 será controlada por capital español. Hubo también en España modelos ingleses.

El reglamento para su servicio en el Ejército español fue aprobado en 1896.

Se conservan, al menos, tres ejemplares de este cañón Maxim-Nordenfält de 5,7 cm «caponera» en los museos militares de Cartagena, Sevilla y Valencia.

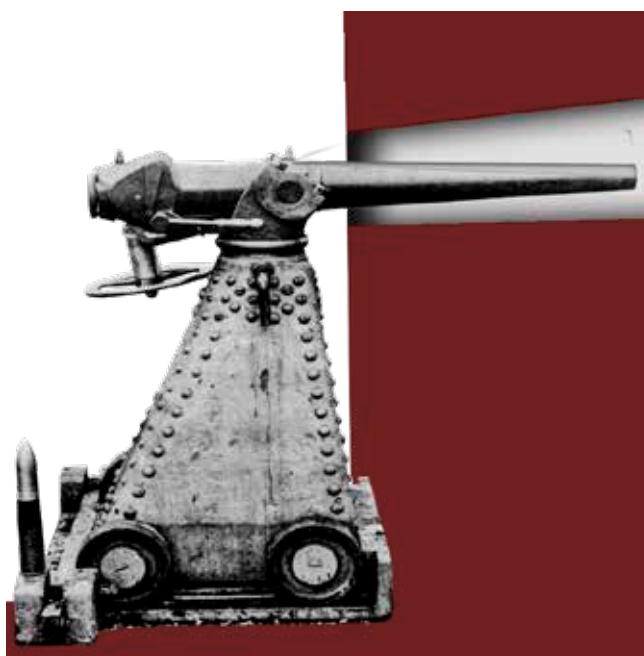

*Disposición de un cañón Nordenfält con montaje de caponera en una cañonera. La explanada es pequeña y sirve para retener las ruedas e impedir el movimiento de retroceso del cañón en el momento del disparo. En el ángulo inferior izquierdo se observa un cartucho.*



*Batería acasamatada. Vista exterior de una de las cinco cañoneras septentrionales abiertas, con sus alas laterales. Varias alas están deterioradas, al igual que parte de los blindajes.*



*Batería acasamatada. Interior de la cañonera (B) orientada hacia el sur, frente a cañonera túnel, esta última cegada por un tabique. Bajo la cañonera se aprecia el hueco en el que sobresale el sector de basacarril, destinado a acoger al perno pinzote.*

## CAÑONERA

Rebaje en el *parapeto* cuya función es que la artillería pueda disparar por él, a la vez que los servidores quedan protegidos. En el caso de las *casamatas*, la cañonera es un vano que incorpora el muro de máscara que la cierra para que las piezas de artillería puedan disparar a través de él.

Las baterías al aire libre del Fuerte son a *barbeta* y, por lo tanto, sin cañoneras. Por el contrario, existen tres tipos de cañonera en otros espacios del Fuerte:

**Cañoneras del frente norte de la batería acasamatada (A):** diez cañoneras, una por cada casamata, dirigidas hacia el mar. De estas últimas únicamente cinco serían actualmente operativas, estando el resto en reserva, cegadas por el blindaje de tierra que cubre exteriormente el muro de máscara, siendo preciso retirar el citado blindaje para ponerlas en estado operativo. De las cinco cañoneras operativas, solo cuatro llegaron a ser utilizadas por cañones de hierro entubado de 15 cm (Ordóñez).



Como corresponde a estas piezas de artillería, las cañoneras son de considerables dimensiones, disponiendo de alas laterales de hormigón cuya misión es contener las tierras del blindaje, protegiéndolas también del rebufo del disparo. Las cañoneras disponían de portas de madera para el cierre de las mismas con su correspondiente orificio para la salida del tubo del cañón.

**Cañoneras del frente sur de la batería acasamatada (B).** Son tres, enfrentadas a *cañoneras-túnel*, lo que limita su ángulo horizontal de tiro a unos 15°. Finalmente no fueron artilladas, no siendo actualmente operativas al estar cerrado el túnel por un tabique y los túneles colmatados probablemente de tierra.

**Cañoneras del acceso (Ca), caponeras (Cb) y semicaponeras (Cc).** En número de 10 son mucho más pequeñas, ya que estaban contempladas en el el proyecto para cañones «Nordenfelt» de 5,7 cm. Una de ellas (Ca2), situada en el cuerpo de guardia a la derecha de la puerta principal, puede calificarse como «decorativa», pues su único objeto es mantener la composición simétrica de la puerta principal.



Batería acasamatada. Interior de una de las 5 cañoneras septentrionales abiertas (A).



Cañonera de la caponera SE. Exterior (C).

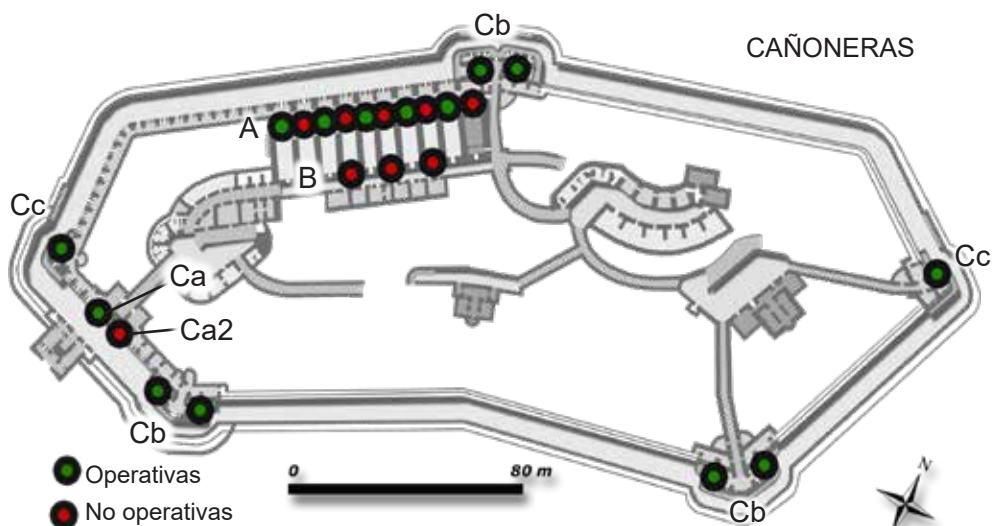

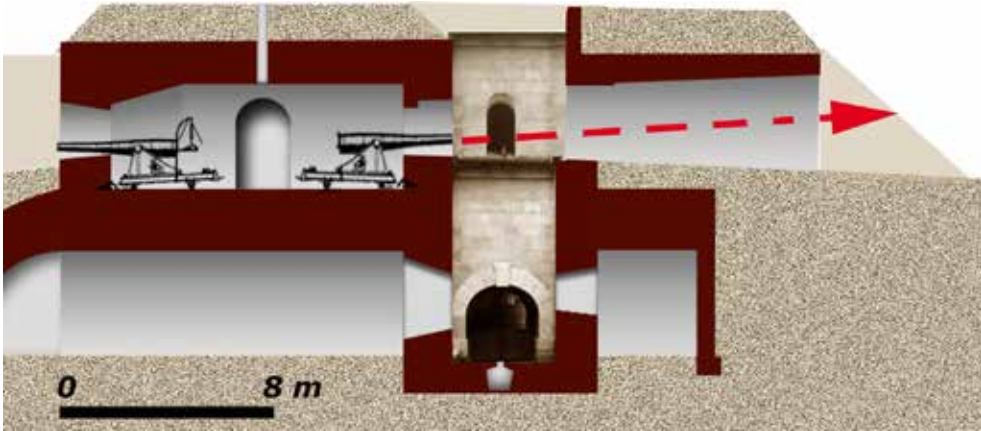

△ Sección de la batería acasamatada de la Obra de la Izquierda en la que se ha señalado mediante una flecha la trayectoria de un proyectil disparado por un cañón del frente sur de la batería acasamatada atravesando el patio de infantería y cruzando la cañonera-túnel.

◁ Simulación del disparo de un CHE Ordóñez de 15 cm a través de una cañonera-túnel. Actualmente están cerradas por un tabique de ladrillo. Eliminando el mismo se tendría acceso a la cañonera-túnel.

## CAÑONERA TÚNEL

Prolongación de una cañonera por medio de una obra de fábrica con el objeto de protegerla. En el fuerte de Guadalupe hay cinco cañoneras-túnel.

Dos corresponden a la *cañonera* de gola y tienen por misión evitar que los proyectiles disparados por el enemigo pudieran dañar la cañonera y *aspilleras* de la citada cañonera. Las cañoneras-túnel engloban en este caso la cañonera y dos aspilleras (cuyo eje está sesgado hacia el centro del «túnel»). Se ha cuidado la decoración exterior incorporando sobrios volúmenes ornamentales realizados en sillería caliza. Este tipo de cañonera-túnel se denomina también «visera».

Las tres correspondientes a la Obra de la Izquierda permiten a otras tantas piezas de artillería disparar a través de la gran *máscara* avanzada que protege a la propia batería acasamatada de los fuegos provenientes del sur. Entre las cañoneras y sus cañoneras-túnel enfrentadas hay un espacio intermedio vacío ocupado por el patio de infantería. Tienen una longitud de diez metros, siendo sus bóvedas cónicas (más anchas y altas hacia el exterior que hacia el interior), permitiendo un ángulo de tiro horizontal de tan solo 15°. Actualmente están cegadas, pues los asentamientos de las piezas que tenían enfrentadas no fueron artillados, aunque sí se colocaron basacarriles y carrileras traseras.



*A la derecha de la fotografía, una de las dos cañoneras-túnel (en esta caso también denominadas viseras) perteneciente a la caponera de gola. El «túnel» protege a la cañonera principal de flanqueo y a dos aspilleras. A la izquierda, una aspillera horizontal.*

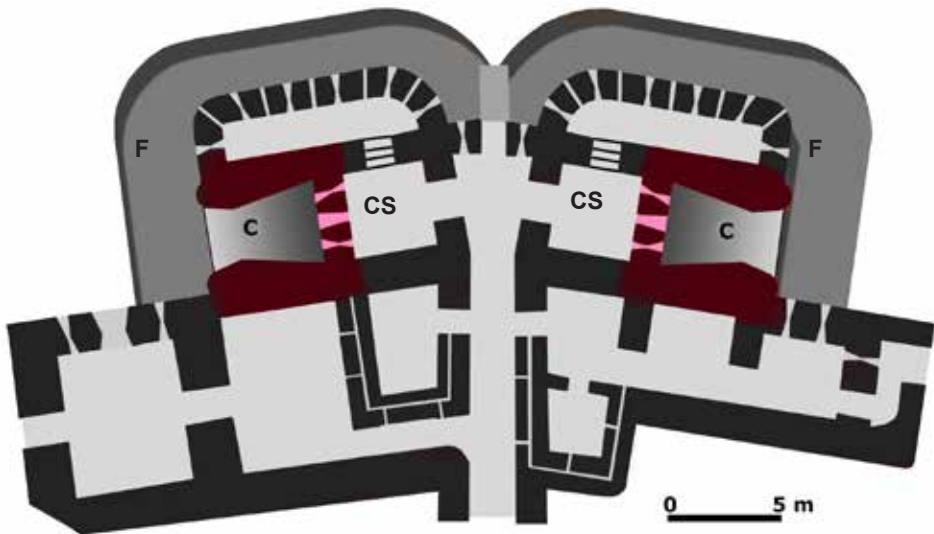

**C:** Cañoneras-túnel (viseras) de la caponera de gola. **F:** Fosete. **CS** casamata.



*Reconstrucción teórica (no documentada) de la reutilización hacia el año 1950 de la bóveda que había albergado los filtros de agua como capilla. Según un testimonio oral disponía de una imagen de Santa Bárbara flanqueada por dos proyectiles de artillería.*

## CAPELLÁN CASTRENSE

Sacerdote perteneciente al Cuerpo Eclesiástico del Ejército encargado del cuidado espiritual de la guarnición de una instalación militar.

En el Fuerte está documentada la presencia de un capellán únicamente entre los años 1901 y 1904. Junto con el Gobernador y el Ayudante fueron durante los primeros años de actividad del Fuerte el único personal de plantilla adscrito al mismo, ya que la guarnición estaba servida por los diferentes regimientos instalados en San Sebastián.

A principios del siglo XX la plantilla del Cuerpo Eclesiástico del Ejército estaba formada por 1 Provicario general, un teniente de idem 2 Tenientes Vicarios de segunda, 11 Capellanes Mayores, 54 capellanes primeros y 147 capellanes segundos. Uno de estos últimos fue adscrito al Fuerte únicamente entre 1901 y 1904. Los capellanes donostiarros y la cercanía del Santuario de Guadalupe pudo paliar la inexistencia de capellán durante muchos años.

### Capellanes castrenses adscritos al Fuerte de Guadalupe

**Antonio Riera Bonech.** Capellán 2º, (1901-1902).

**Modesto Fernández Cid.** Capellán 2º, (1902-1904).

No está documentada en el proyecto del Fuerte ninguna estancia destinada exclusivamente a **capilla**, si bien parece que existió, al menos en algunos momentos, un espacio que adoptó tal función, ya que se han documentado informaciones periodísticas que citan la celebración de actos en la capilla del Fuerte.

También se han recogido algunos testimonios orales que indican que a mediados del siglo XX pudiera estar habilitado como capilla el espacio ocupado previamente por los *filtros de agua* del Fuerte, cuya estructura de soporte, dadas sus características, bien pudo ser utilizada como altar. Las mencionadas fuentes señalan la presencia de una imagen de Santa Bárbara (patrona del arma de Artillería), flanqueada por dos proyectiles.



*En color verde están señaladas las caponeras y en color rojo las semicaponeras. Las flechas indican los tramos de foso que respectivamente defienden. 1 caponera SW. 2 caponera SE. 3 caponera de gola.*

## CAPONERA

Órgano que en los fuertes poligonales defiende longitudinalmente dos tramos del foso (se denominan *semicaponeras* cuando defienden un solo tramo).

En el fuerte de Guadalupe existen tres caponeras (sureste, suroeste y de gola).

Están comunicadas por medio de *poternas* o galerías de escarpa, disponiendo de dos *casamatas* independientes, una para cada tramo de foso asignado; están cubiertas mediante una *bóveda por arista*.

*Cada una de las caponeras está dotada de una única cañonera para un cañón Nordenfelt de 57 mm y dos aspilleras para fusil. Además, el resto de las pa-*

redes que limitan con el foso (formando parte o no de la casamata principal) cuentan con aspilleras horizontales y verticales, así como *matacanes* y *lanza proyectiles* para defensa del refosete que las rodea.

Para evitar el humo fruto del combate tienen diversos ventiladores o aireadores.

Cada casamata tiene asignado un *reposito de munición*, salvo la SE, que tiene uno compartido por las dos piezas.

El entorno de las caponeras aportan también uno o dos accesos a los *caminos de ronda* que se desarrollan tras la *verja de contraescarpa*.

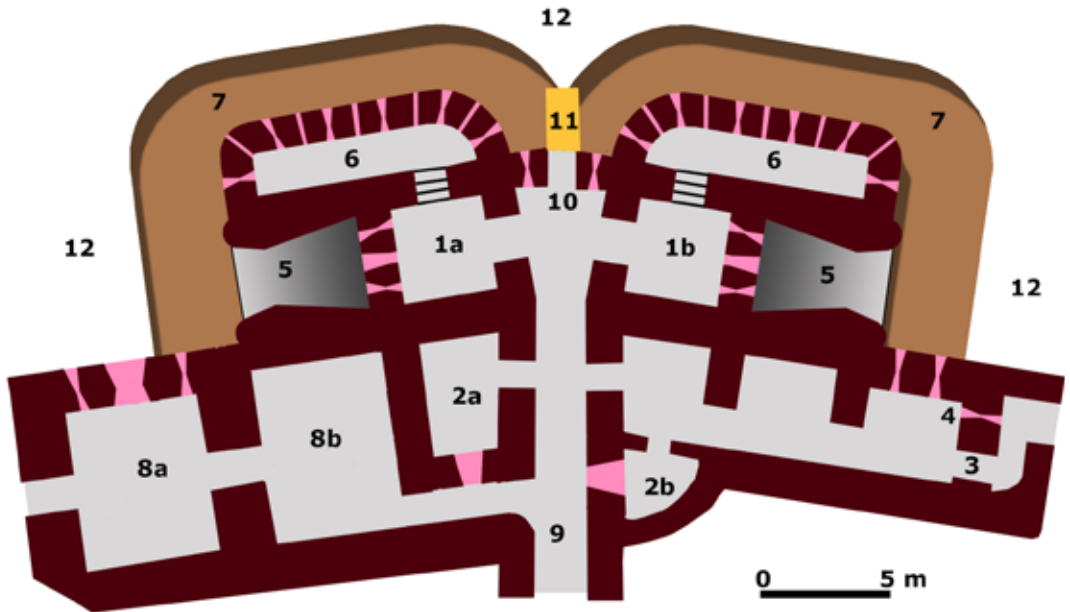

*Plano de la caponera de gola: 1 Casamata de flanqueo. 2 Repuesto. 3 Puerta al camino de ronda. 4 Aspillera del camino de ronda. 5 Cañonera-túnel. 6 Galería de escarpa. 7 Fosete. 8 Galería de escarpa general. 9 Poterna de acceso a la caponera. 10 Puerta de guerra. 11 Puente levadizo. 12 Foso.*



*Frente NE de la caponera de gola (3). A la izquierda se observa la puerta de salida al camino de ronda y en el centro la cañonera principal y dos aspilleras protegidas por una cañonera-túnel o visera. Se observan igualmente dos aspilleras que baten también el foso: a la izquierda horizontal y a la derecha vertical.*



*Parapeto de fusilería sobre la caponera de gola. Domina las escaleras de contraescarpa, camino cubierto y dos sectores del foso También tiene vistas sobre el mar.*



*Uno de los dos sectores de galería de escarpa que defienden el refosete y el foso en torno a la caponera de gola.*

La **caponera de gola** (3) está enfrentada a dos *escaleras de escarpa*, incorporando una *puerta de guerra* dotada de un *punte levadizo* sobre el *fosete*, este último de mayores dimensiones que el que rodea al resto de baterías de flanqueo.

Una elemento que no está contemplada en el proyecto es el parapeto de fusilería existente sobre el *blindaje* de la caponera de gola. Domina ligeramente el camino cubierto y las dos escaleras de contraescarpa situadas frente a la *caponera*. También permitía la observación de los buques. Otra utilidad podría ser la de parapeto para apoyar la defensa de las escaleras de contraescarpa y camino cubierto. Posee un único acceso constituido por una escalera que parte del vestíbulo norte del *depósito de distribución de munición* de la *Obra de la Izquierda*. Tiene planta rectangular (6x3 m), siendo redondeados sus dos ángulos orientados al norte.



*Escalera de acceso al parapeto de fusilería desde el depósito de munición de la Obra de la Izquierda. Fotografía obtenida desde el extremo superior.*



*Reja que cierra el acceso al parapeto sobre la caponera de gola.*

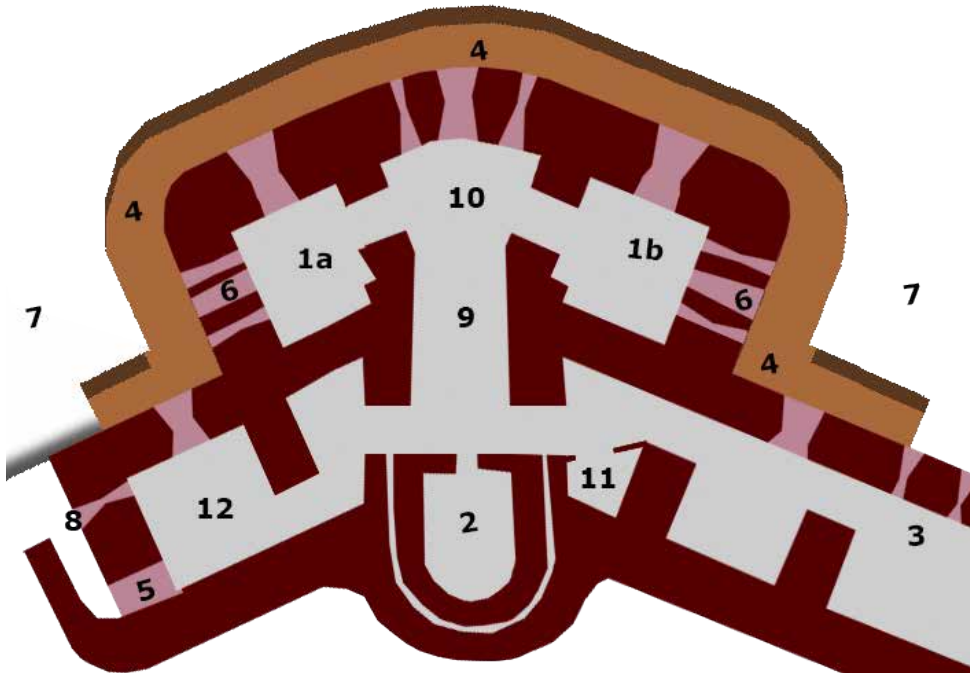

*Plano de la caponera suroeste: 1 Casamata de flanco. 2 Repuesto. 3 Galería de escarpa. 4 Refosete. 5 Puerta del camino de ronda. 6 Cañonera de flanco. 7 Foso 8 Aspillera del camino de ronda. 9 Bóveda de comunicación de las dos casamatas. 10 distribuidor a las casamatas. 11 Letrina*

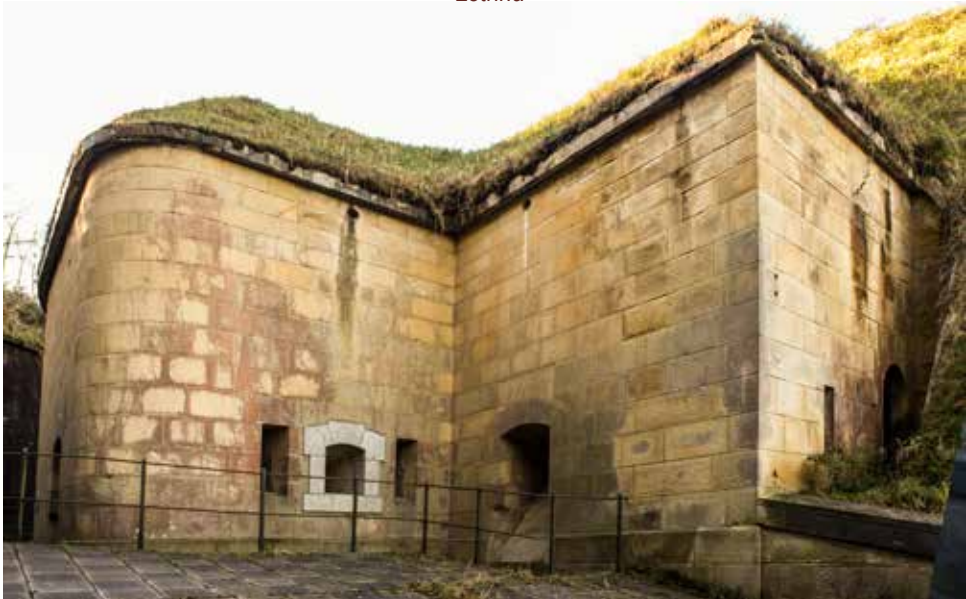

*Frente oriental de la caponera suroeste. Se observa la cañonera y las dos aspilleras del frente, así como un matacán para defensa del fosete. A la derecha, la puerta de acceso al camino de ronda de la escarpa.*





*Caponera suroeste. Al fondo, la casamata frente occidental (1b) que flanquea el sector de foso que corresponde al acceso al Fuerte. En primer plano la bóveda (10) que comunica las dos casamatas de la caponera, apreciándose un matacán, una aspillera y un lanzagranadas.*



*Caponera suroeste. A la izquierda bóveda de acceso (9) a las casamatas con el repuesto de munición (2) al fondo. A la derecha, la casamata oriental (1a), con su cañonera y dos aspilleras.*

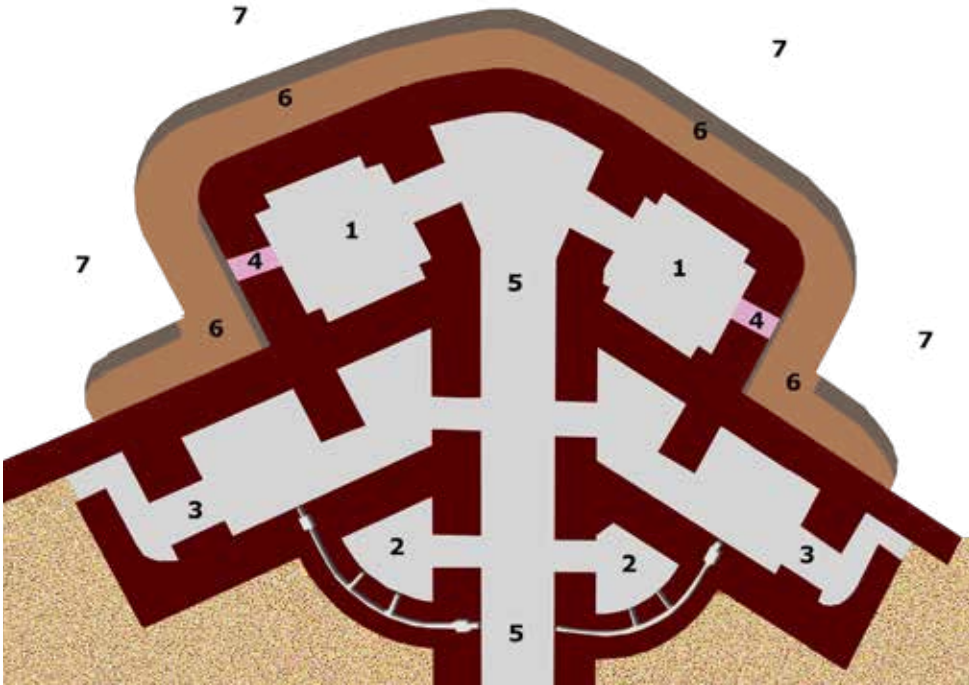

**Plano de la caponera sureste:** 1 Casamata de flanco. 2 Repuesto. 3 Puerta del camino de ronda. 4 Cañonera de flanco. 5 Poterna de acceso desde el patio Oriental. 6 Refosete 7 Foso. (No se han incluido 8 aspilleras, 5 matacanes con sus banquetas y 8 lanzagranadas).



**Caponera sureste** Se aprecian varios matacanes, aspilleras, lanzagranadas y la cañonera para flanco del foso.



*Caponera sureste. Vista desde el foso en el lugar donde no está flanqueada por artillería. Se aprecian los matacanes para defensa del refosete y dos aspilleras para defensa del tramo del foso.*



*Caponera sureste. Poterna de comunicación (5) con el patio oriental. En primer plano los accesos a los repuestos de munición (2).*



*Caponera sureste. Espacio interior donde finaliza la poterna (5) que da acceso a las dos casamatas (1). Se aprecia un matacán con su banqueta y dos aspilleras que corresponden a las que se aprecian en la fotografía superior izquierda.*

## Obús de Bronce de 21 cm

### CARTUCHO

de pólvora prismática  
de 7 canales

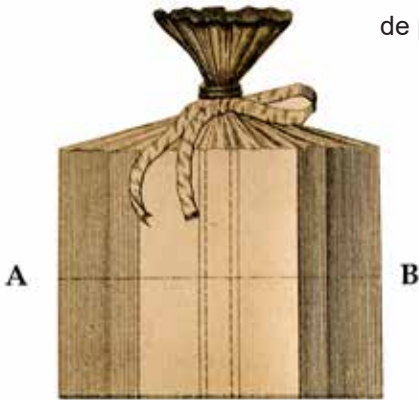

Sección por AB

## CARGA DE PROYECCIÓN

Pólvora que, convenientemente dispuesta en el interior de un saquete de filosedá, se introduce en la pieza de artillería después del proyectil (o antes si es de avancarga), siendo la encargada de proyectarlo con gran velocidad como consecuencia de la presión alcanzada en la recámara por la expansión de los gases generados al quemarse la pólvora. Se denomina también «cartucho».

Por ejemplo, el **obús de bronce comprimido de 21 cm «Plasencia»**, era una de las piezas de mayor calibre asignadas al Fuerte. Por ser un obús, podía realizar tiro curvo y por lo tanto podría ajustarse la cantidad de pólvora necesaria para acertar en el blanco adecuadamente. El cartucho de carga máxima estaba formado exclusivamente por pólvora de siete canales, dispuesta en pisos o lechos. Cada uno de ellos estaba formado por 27 prismas que en total formaban un cartucho de 21 cm de base por 17,7 cm de altura y 7 Kg de peso.

Una vez confeccionado el cartucho quedaba almacenado hasta que, llegado el

momento de su empleo, era introducido en un cofre metálico denominado «guardafuegos» cuya misión era protegerlo y solo se abría llegado el momento de cargar la pieza de artillería.

Otro ejemplo de carga de proyección de piezas de artillería asignadas al fuerte de Guadalupe es el correspondiente al **Cañón HE de 15 cm «Ordóñez» modelo 1885**. Su cartucho está formado por 15 kg de pólvora prismática de un canal. Esta pólvora se presenta en prismas hexagonales perforados por un orificio (o canal). Como excepción, el lecho inferior lleva en su centro tres prismas de pólvora de 7 canales, pues arden con mayor facilidad que los de un canal. Este cartucho tiene unas dimensiones de 70x14 cm. Los prismas se ordenaban utilizando una plantilla formada por una base de madera de la que salían tantos alambres como prismas tenía que tener cada fila. El saquete que encerraba los prismas se cerraba mediante cuatro cintas lazadas, una superior y tres laterales.

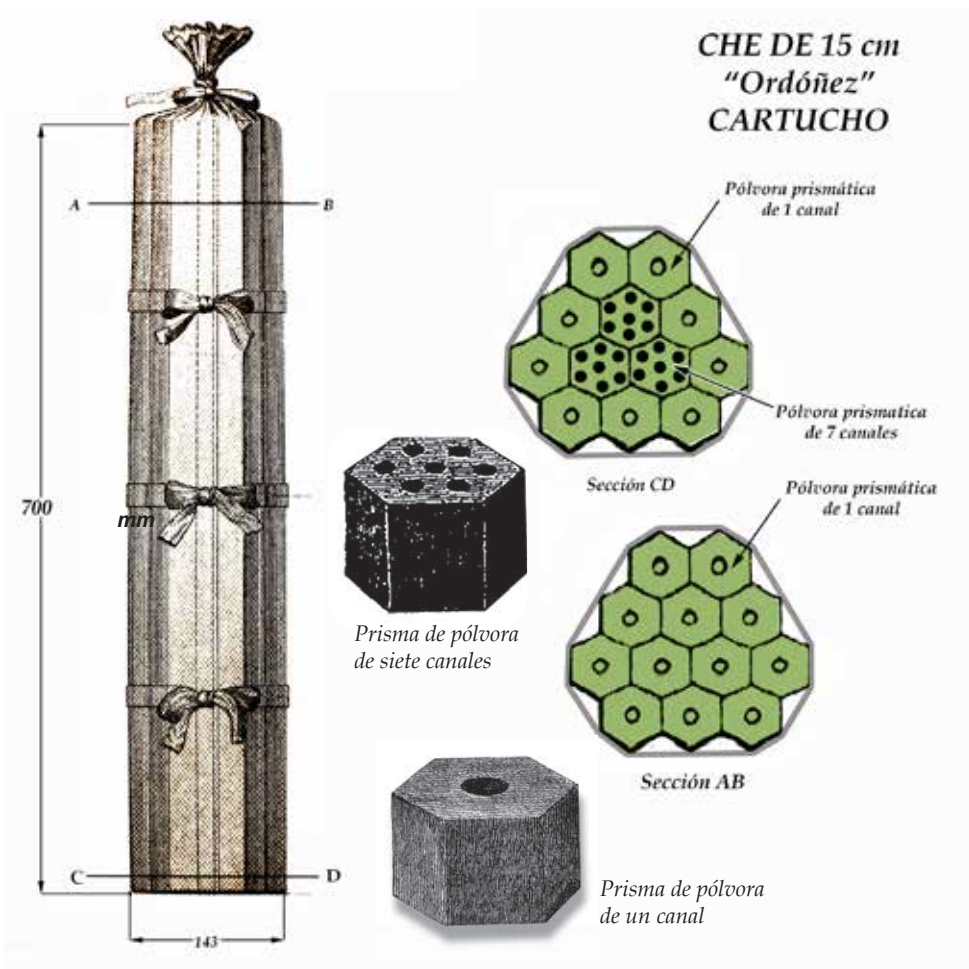

*Introducción de la carga de proyección de un Cañón de Hierro Entubado de 15 cm «Ordóñez» en la batería de la Diputación de Guipúzcoa, en Mompás (San Sebastián).*

*La pieza es igual a las dos que artillaron el frente norte de la Obra de la Derecha del Fuerte de Guadalupe (Kutxa Fototeka CC by SA).*





*Carretilla de mano para proyectiles de un CHE de 15 cm «Ordóñez», reconstruida para la museografía del fuerte de San Marcos (Erresteria). La disposición de los tres proyectiles sobre la carretilla no es la reglamentaria.*

## CARRETILLA DE MANO

El transporte de los proyectiles -ya cargados- entre los repuestos de munición y las piezas de artillería se realizaba por medio de carretillas de mano pues algunos eran pesados; por ejemplo, los proyectiles de los cañones Ordóñez de 15 cm pesaban 50 kg y los correspondientes a los obuses «Plasencia» de 21 cm, 78 kg.

Su estructura general era de madera (álamo negro), siendo su longitud de metro y medio. Estaban provistas de una rueda en la parte delantera, forma-

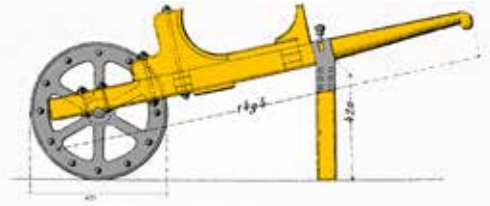

*Cotas en milímetros*

*Patas móviles*

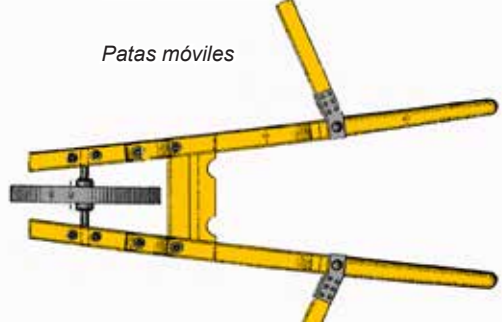

*Fotografía de época de una carretilla de mano para municionamiento, cargada con un proyectil de 15 cm.*

da por dos láminas de hierro forjado unidas por roblones, formando seis radios que enlazaban con un eje de hierro fundido y exteriormente a una superficie de rodadura también metálica. En la parte trasera disponían de dos patas abatibles de madera.

Los proyectiles se colocaban en el cuerpo central de la carretilla en posición vertical u horizontal, dependiendo de las características de los mismos.

En el año 1907 se suprimió en el Fuerte el uso de la carretilla para el transporte de munición, al menos en sus baterías de cañones «Ordóñez», haciéndose el transporte a mano.

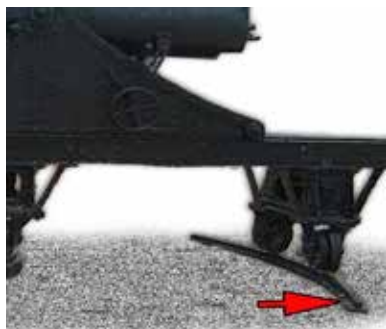

Carrilera de contera (posterior) de un Cañón HE de 15 cm «Ordóñez»



Montaje fotográfico de carrilera con un CHE «Ordóñez» de 15 cm en marco bajo.

Carrilera de un CHE de 15 cm «Ordóñez» en marco bajo en el frente norte de la batería acasamatada. Al fondo se aprecian la basacarril, cuatro repuestos de mano y parte de la cañonera.



## CARRILERA

Chapa o carril metálicos sobre los que discurrían las ruedas de los *marcos* de las piezas de artillería al efectuar su giro.

Por lo general las carrileras eran dos, una delantera (o de testera), en la que apoyaban dos ruedas, y otra trasera (o de contera), en la que apoyaban otras dos. En algunos casos la carrilera delantera formaba una sola pieza con la basa, formando una *basacarril*.

En el fuerte pueden verse únicamente vestigios de carrileras traseras: cuatro en los asentamiento de *Cañones HE de 15 cm Ordóñez* sobre marco bajo en el frente norte de la batería acasamatada y otras tres en los asentamientos del

frente sur de la misma batería dispuestos para tirar por *cañoneras-túnel* (pero en este caso no llegaron a estar instaladas las piezas de artillería).

Otros dos asentamientos en los que, al menos, se intuye el espacio que ocupó la carrilera son los correspondientes a los dos cañones del mismo modelo, pero sobre marco alto que artillaron el frente norte de la *Obra de la Derecha*. En total 9 carrileras o vestigios de las mismas, ya que el resto de cañones tenían montajes de ruedas y, por lo tanto, carecían de carrileras propiamente dichas.

Tienen forma curva y su longitud está vinculada con el campo de tiro permitido por el asentamiento.

## CASAMATAS

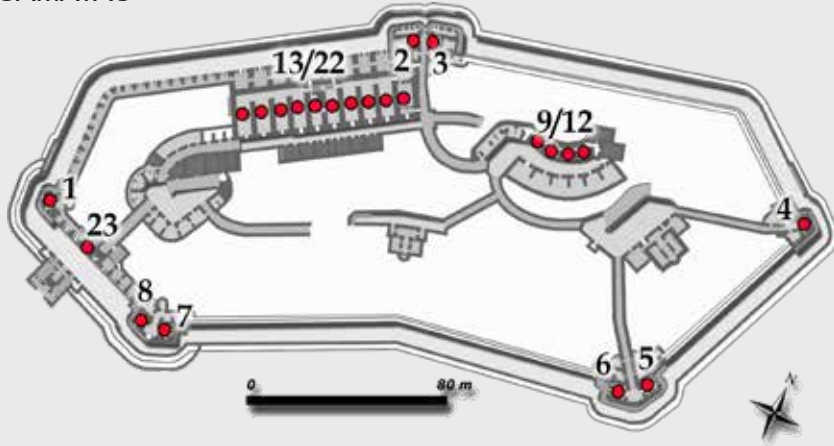

**8 casamatas en caponeras para flanco del foso, de las que:**

*2 casamatas corresponden a las semicaponeras (núm. 1 y 4 del plano).*

*6 casamatas corresponden a las caponeras (núm 2,3, 5, 6, 7 y 8).*

**4 casamatas en la batería de fuegos curvos de la Obra de la Derecha (núm 9/12).**

**10 casamatas en la batería acasamatada de la Obra de la Izquierda (núm. 13/22).**

**1 casamata para defensa del camino y túnel de acceso (núm. 23).**

## CASAMATA

Abrigo activo para artillería, es decir, diseñado específicamente para disparar desde él, quedando protegido tanto el armamento como el personal.

El fuerte de Guadalupe posee 23 casamatas, bajo bóvedas de arista, cónicas y de carpanel. La protección contra los proyectiles se basa en la resistencia de las bóvedas, cuyo grueso es de 1,5 a 2 m de hormigón en masa, revestido por blindajes de piedra y/o tierra apisonada de más de 2 metros, así como de máscaras de tierra.

Las bóvedas se adaptan a la función y espacios a cubrir: de arista para las

caponeras, cónicas para la batería de fuegos curvos de la Obra de la Derecha y rebajadas para el resto de casamatas.

De las 23 casamatas, 6 permiten el disparo de piezas de artillería en ambos extremos de la bóveda, ya que poseen una cañonera en los muros de máscara que las cierran por cada extremo, (16, 18 y 20) o bien se trata de casamatas con una cañonera y abiertas por el extremo opuesto (similares a las casamatas Haxo), en las que se instalaría una segunda pieza de artillería, como es el caso de la batería de fuegos curvos de la obra de la Izquierda (13, 14 y 15).



**Cuatro casamatas en la Obra de la Derecha,** correspondiendo a los cuatro asentamientos de la batería de fuegos curvos (núm. 9/12). En la fotografía: una de las casamatas de la batería, provista de bóveda cónica.



**Diez casamatas en la Obra de la Izquierda** (núm. 13/22). Seis de ellas tienen posibilidad de contar con asentamientos artilleros en ambos extremos. En la fotografía: una de las cinco casamatas de la batería acasamatada de la Obra de la Izquierda con la cañonera norte cerrada, en reserva.



**Ocho Casamatas en las caponeras y semicaponeras** (núm 1/8), bajo bóvedas de arista. En la fotografía: una de las casamatas de la caponera sureste (núm. 5). A la derecha, un maticán con su banqueteta.



## CENTRO DE DETENCIÓN

Una de las funciones asumidas por el Fuerte de Guadalupe hasta que fue suprimido como instalación militar independiente en 1969, fue la de «prisión» militar para oficiales. También fue *centro de prisión preventiva* civil en momentos puntuales (1934-1936).

En 1940, por ejemplo, existían 16 establecimientos bajo el epígrafe de «fortalezas y prisiones militares» (Monjuich, La Mola, Rapitán, etc), siendo la plantilla del fuerte de Guadalupe a estos efectos de un capitán, dos sargentos y cuatro soldados.



*El teniente general Berenguer, que cumple su arresto en el fuerte de Guadalupe (Fuenterrabía), no será trasladado de él, como han dicho varios periódicos. Se arreglará el local que ocupa, por las deficiencias que tiene.*

Gaceta Jurídica de Guerra y Marina 1-11-1924

### **General Dámaso Berenguer**

Arrestado durante tres meses (nov.1924 / feb. 1925) por asistir a una reunión política organizada por el catedrático Pedro Sainz. Más tarde se convertirá en Presidente del Consejo de Ministros (1930-1931), protagonizando el periodo histórico conocido como «dictablanda» para diferenciarlo de la «dictadura» del general Primo de Rivera.



### **Cumplido el mes de arresto el general Cavalcanti sale del fuerte de Guadalupe**

San Sebastián 25, 7 tarde. El general Cavalcanti, cumplido el arresto que le fué impuesto, ha salido del fuerte de Guadalupe, hospedándose en el hotel María Cristina, de esta población, donde recibe muchas visitas.

ABC, 26 de julio de 1932.

### **General José Cavalcanti**

Arrestado por orden gubernativa durante un mes en el Fuerte de Guadalupe (25 de junio al 25 de julio de 1932) por publicar una carta en el periódico «La Nación» (23-6-1932), en la que se solidarizaba con la protesta del general Barrera contra unas frases despectivas para el generalato pronunciadas el 19-6-1932 por el ministro de Justicia Álvaro Albornoz (Partido Radical socialista). El general Sanjurjo visitó a Cavalcanti en el Fuerte y al mes siguiente (10-8-1932) protagonizó el intento de golpe de Estado conocido como «La Sanjurjada».

## Prisión de oficiales

Esta función era compatible con otras asignadas al Fuerte como instalación artillera, centro de instrucción de reclutas, escuelas prácticas de artillería, etc. Normalmente era reducido el número de oficiales privados de libertad en sus instalaciones, aunque su presencia era más o menos constante. En los últimos años estos reclusos estuvieron posible-

mente alojados en el entorno del patio de artillería.

Entre los militares más distinguidos que ocuparon sus dependencias debe citarse a los generales, Berenguer, Cavalcanti, Gil Yuste, Kindelán y Tuero. Este último permaneció en el Fuerte a mediados del año 1924 por sus responsabilidades en una acción militar en Marruecos, beneficiándose de una amnistía.

### El general Gil Yuste marcha al fuerte de Guadalupe a cum- plir un arresto

*La Luz, 30 de  
agosto de 1934.*

VITORIA, 29. — Salió a cumplir el arresto de dos meses y medio en el fuerte de Guadalupe (Fuenterrabía) el general retirado Sr. Gil Yuste.

#### **General Germán Gil Yuste**

*Retirado tras el advenimiento de la República, cumplió en 1934 un arresto de dos meses y medio en el Fuerte por escribir en el diario «Informaciones» un artículo titulado «Los militares y la amnistía». Se reincorporó al Ejército apoyando la sublevación. Fue el creador del lema «Todo por la Patria», presente en todas las instalaciones militares.*



#### **Teniente coronel**

#### **Enrique Navarro Abuja**

*Se mantuvo fiel a la República, llegando a ser Jefe de Estado Mayor de de la División de Ingenios blindados. En enero de 1940 fue expedientado por el Juzgado Provincial de Responsabilidades Políticas de Valencia. Condenado a pena de muerte, ésta fue conmutada por otra de 30 años y más tarde rebajada a 12 años. Cumplió condena en Guadalupe desde 1940 hasta septiembre de 1943 en que fue liberado y eliminada también su pena de destierro.*

#### **General**

#### **Alfredo Kindelán**

*Pese a su colaboración con Franco mientras duró la Guerra mandando el Ejército del Aire, cumplió arrestos en Garachico (islas Canarias) y dos meses en el fuerte de Guadalupe (1948), como represalia a su oposición a que Franco continuase en el poder y el apoyo que prestó a la causa monárquica defendiendo los derechos de D. Juan de Borbón.*



## CENTRO DE PRISIÓN PREVENTIVA

### Detenciones en los disturbios de 1934

Entre los días 5 y 12 de octubre de 1934 se desencadenó una insurrección contra el décimo gobierno de la II República constituido el día anterior.

Era éste un gobierno de coalición formado entre el Partido Republicano Radical (PRR) y la Confederación Española de Derechas Autónomas (CEDA), presidido por el radical Alejandro Lerroux.

La insurrección fue impulsada principalmente por socialistas con la colaboración puntual de anarquistas y, aunque afectó principalmente a Asturias (el episodio se conoce también con el sobrenombre de «Revolución de Asturias»), se extendió principalmente por Cataluña y el País Vasco.

La respuesta del Gobierno republicano fue la declaración del estado de guerra, poniendo al frente de las operaciones



*Clemente Famaraza, detenido en 1934. Permaneció varios meses en el Fuerte*



*Casilda Hernández Vargas (alias «la Miliciana»), conocida anarquista y feminista donostiarra fue -al parecer- la única mujer detenida en el fuerte en 1934. Fue condenada a 29 años de prisión y trasladada para cumplir su pena a una prisión de Madrid, donde fue beneficiada por la amnistía de febrero de 1936.*

militares al general de división Francisco Franco que en esos momentos estaba destinado en África.

En este delicado contexto, caracterizado por abundantes tiroteos, se calcula que se produjeron entre 1.500 y 2.000 muertes y un importante número de detenidos en todo España que se calcula comprendido entre 15.000 y 20.000.

Los hechos mencionados tuvieron también repercusión en otras provincias y también en Gipuzkoa, donde se produjeron 19 muertes y el despliegue de la guarnición militar guipuzcoana, reforzada con unidades militares llegadas de Álava y Navarra.

Ante la saturación de la cárcel donostiarra de Ondarreta, aproximadamente 600 detenidos fueron internados en el



*Grupo de detenidos en 1934 fotografiados en el fuerte de Guadalupe*

fuerte de Guadalupe, custodiados inicialmente por 73 artilleros al mando de un oficial.

Algunos detenidos provenían de la cárcel de Bilbao; uno de ellos, Artemio Lozano Bravo, resultó muerto tras un incidente con un oficial de la guardia del Fuerte.

Un centenar de presos fue trasladado provisionalmente al cercano fuerte de San Marcos.

Esta utilización del fuerte de Guadalupe como prisión preventiva se prolongó hasta que, tras las elecciones de febrero de 1936, el nuevo Gobierno del Frente Popular concedió una amnistía.

Mientras el fuerte acogió a los detenidos de 1934 se produjeron algunas fugas. La más llamativa fue la protagonizada en marzo de 1935 por cuatro personas en cuyos Consejos de Guerra



*Algunos de los detenidos en los disturbios de 1934. Fotografía tomada posiblemente en uno de los asentamientos circulares del Fuerte.*

por rebelión se pedían fuertes penas (tres de ellas de muerte). Entre estos detenidos se encontraba el acusado de haber dado muerte en Mondragón al diputado tradicionalista Marcelino Oreja Elósegui. La fuga fue posiblemente organizada por la organización «Socorro Rojo Internacional».

## Detenciones en 1936

El 18 de julio de 1936 comienza la rebelión militar que dará inicio a la Guerra Civil española.

El Comandante del Fuerte, capitán Juan Grajera, recibió varias llamadas telefónicas y requerimientos personales del Comité Local del Frente Popular para que entregara el mando del mismo. Al negarse, dos grupos de milicianos se acercaron al Fuerte y mientras un grupo intentaba acceder por el rastrillo, el otro pudo atravesar sorpresivamente el foso, de manera que el concejal socialista Ramón Pérez, entró en el Fuerte el 23 de julio y destituyó a Grajera sin mediar enfrentamiento armado alguno.

Le sustituirá inicialmente en el mando el sargento Ángel Blanco y más tarde el capitán retirado Pedro Santillán, continuando el Fuerte a las órdenes la República y con su pequeña *guarnición* reforzada por una treintena de milicianos.

Los comités locales del Frente Popular de Irun y de Hondarribia sustituyeron de alguna forma a los Ayuntamientos y se erigieron además en una suerte de tribunales informales que decidían sin ningún tipo de garantías ni pruebas serias si los «derechistas» que llegaban a las casas consistoriales «detenidos» por milicianos eran merecedores o no de ser recluidos en el Fuerte de Guadalupe» y las mujeres en la casa del general Muñoz (hotel Obispo), pese a que en gran parte de los casos no se les pudiera acusar formalmente de ningún delito.

Pronto comenzará la instalación militar a recibir, en calidad de «detenidos», a personas de Irun y de Hondarribia conocidas por su filiación derechista, a las que posteriormente se unirá un

grupo llegado de la donostiarra cárcel de Ondarreta, conformando un colectivo de aproximadamente 240 detenidos, tanto civiles como militares. Entre ellos se encontraba el conde de Romanones, liberado el 23 de agosto gracias a la intermediación del embajador francés en España Jean Herbette.

Durante el mes de agosto tuvieron lugar varias sacas de detenidos, que serían fusilados en Irun. El día 4 de septiembre se produjeron once *fusilamientos*, esta vez en el interior del Fuerte, acaecidos cuando, tras el abandono del mismo por parte de la guarnición mixta, se hizo con su control una partida de milicianos, en gran parte anarquistas, que contaron con la colaboración del comandante de la Guardia civil Mauricio García Ezcurra, que se mantuvo fiel a la República.

Siendo inminente la toma de la fortificación por parte de las tropas sublevadas, el miliciano Francisco Roussell, tal vez por indicación\* del citado comandante de la Guardia Civil, facilitó el día 5 de septiembre la evasión masiva de los detenidos, si bien se produjo en la noche del día 3 una fuga previa de 5 detenidos (según Sainz de los Terreros) o 14 (según publicó el Diario Vasco del día 27 de septiembre de 1936).

Las tropas sublevadas (principalmente requetés y legionarios) llegaron al Fuerte el 6 de septiembre, produciéndose un ligero combate que provocó la huida de los milicianos y la captura de cinco de ellos, que fueron fusilados, procediéndose a la liberación de los dos únicos detenidos que quedaban en el Fuerte.

\* En la obra «el otoño de 1936 en Gipuzkoa...», dirigida por Mikel Aizpuru, p. 72, se afirma que la orden de liberación partió del nacionalista José Múgica, por indicación del PNV.



*Algunos «cautivos» (la prensa extranjera los denominaba rehenes) evadidos en 1936. De Izquierda a derecha: Miguel Toribio, Eleuterio Diego, Luis Pombar, Juan Gómez Rodulfo, Jesús Castro, Guillermo Echenique, Pedro Elortegui, Lino Martín, Ramón Orti. Agachados: Federico Echepeare, Jesús Ramos y José Hidalgo (Fot. Sáinz de los Terreros).*

Se dispone de una relación que debemos suponer suficientemente fiable de las 240 personas -algunas fusiladas- que estuvieron detenidas en el fuerte de Guadalupe hasta el día 5 de septiembre en el que se produjo la fuga general.

Esta relación es la proporcionada en 1944 por el ex-cautivo Hilario Paradís a la Fiscalía de la «Causa General» con la que el Régimen de Franco intentó explotar judicialmente a su favor las muertes realizadas en nombre de la República. (Algunas informaciones han sido complementadas o abreviadas).

### **HONDARRIBIA (56)**

Aguilar, Manuel (estudiante).  
Alaman, Francisco (comandante).  
Allende, Javier (estudiante).  
Amunarriz, Senén (contratista).  
Aramburu, Tiburcio (cartero).  
Arellano, F. Javier (fusilado Bilbao).  
Arrieta, Santiago.  
+Ayestarán, Miguel (sacerdote).  
Ballesteros Tejada, Luis (abogado).  
Ballesteros Lastra, Juan (abogado).  
Barcaiztegui, Iñigo (estudiante).  
+Barcaiztegui, J. Javier (conde).  
Bermudez, José (estudiante).  
Bermudez, Francisco (estudiante).  
Burgera, Julio (cabo serenos).  
Casadevante, Jacinto (Farmacéutico).  
Casadevante, J. Ramón (estud.).  
Coghe, Fernando.  
Colino, Angel (estudiante).  
Cucullo, Nicasio (labrador).  
Da Rosa, Faustino (industrial).  
Elejalde, Regino (maestro).  
Elgorriaga, Manuel (sacerdote).  
Elizaso, Jose (labrador).  
Garayalde, Segundo (sacerdote).  
Goicoechea, Romualdo (labrador).  
Gómez, Juan (estudiante).

Iturralde, José.  
Luca, Jesús (maestro).  
Martín, Eduardo (tranviario).  
Martín, José.  
Mateo, Manuel.  
Maza, Leopoldo (conde Maza).  
Montenegro, Francisco Javier.  
Muñoz, Carlos (Comandante retirado).  
Murga, Fernando (ingeniero y farm).  
Murga, Félix (estudiante).  
Murga, Alfonso (estudiante).  
Noriega, Ramón.  
Noriega, Manuel.  
Olazabal, Ignacio.  
Parrella, Rafael.  
Pérez, Luis (arquitecto).  
Pidal, Roque.  
Puchol, José (marqués de Bastida).  
Quintana, José (aviador).  
Quiros, Luis (estudiante).  
Río, Ricardo (ingeniero agrícola).  
Sáinz de los terreros, J. L (estudiante).  
Santos, Angel (Adm. Aduana).  
Silva, Juan (capitán caballería).  
Silvela, Francisco (ingeniero).  
Ugarte, Miguel (industrial).  
Valdés, Fernando (propietario).  
Zalacain, Miguel.  
Zapiain, Elías (capellán Guadalupe)

## IRUN (160)

+Abia, Carlos (Jefe de correos).  
 Acosta, Juan (recaudador).  
 Albo, Pedro.  
 +Aleixandre, José (cajero Aduana).  
 +Alfaro, Juan (oficial carab. retira.)  
 Alfaro, Mariano (Cám. Propiedad)  
 Almandoz, José María.  
 Álvarez.  
 Alves, Antonio (portugués).  
 Alzaga, Manuel (labrador).  
 Alzugaray, Guillermo (contratista).  
 Amantegui, Miguel.  
 Aramburu, Agustín (ag. aduanas).  
 Aramburu, Diego.  
 Aramburu, Epifanio.  
 Aramburu, Ildefonso (labrador).  
 Aramburu, José Javier.  
 Arana, Teodoro.  
 Arregui, Antonio (comerciante)  
 Arregui, Cornelio (empl. Electra).  
 Arruabarrena, Ignacio (labrador).  
 Ausín, Luis.  
 Auzmendi, Antonio (ag. aduanas).  
 +Ayestarán, Jesús (ferroviario).  
 Alzabide, Santiago (caballista).  
 Azcárate, Andrés.  
 Bailón, Julio.  
 Barandiarán, José (ag. aduanas).  
 Bárcena, Mateo (labrador).  
 Bazán, Antonio.  
 Beitia, Ramón (agente aduanas).  
 Belegui, Antonio (labrador).  
 Bellido, José Julián.  
 Bengoechea, Manuel.  
 Bergareche, Ricardo (ag aduanas).  
 Bergareche, Pedro (ag. aduanas).  
 Berdejo, Andrés.  
 Bermúdez, Santiago (jornalero).  
 Berroa, Emilio.  
 Berroa, Francisco.  
 Blanco, Manuel (ferroviario).  
 Bombín, Julio (mozo estación).  
 Borreda, Enrique (Jefe agencia).  
 Camporredondo, Ángel (ferroviario).  
 Camporredonde, José (ferroviario).  
 Cano, José.  
 Carrascal, alias «Unamuno».  
 Carredano, Luis (agent. aduanas).  
 Castillo, Isidro (obrero).  
 Castro, Jesús.  
 Crespo, Eulogio.  
 Diego, Cristino (oficial retirado).

Diego, Eleuterio (agente aduanas).  
 Dorao, Pedro.  
 Echeverría, Guillermo (ag aduana)  
 Echeverría, Melchor.  
 Echaz, Macario (lampista Ferroc.)  
 Eceizabarrena, Manuel (aduanas)  
 Eguileor, Pedro (labrador).  
 +Escales, Antonio (industrial).  
 Esteban, Teodomiro (ferroviario).  
 Estomba, Antonio.  
 Estomba, Fernando.  
 Estomba, Tomás.  
 Estomba, Valentín.  
 Fernández, Luis.  
 Fernández, José (cartero).  
 Fernández, Justo.  
 +Galarza, Manuel (cabo serenos)  
 Gamarra, Santiago (ferroviario).  
 García Esteban, Calixto (ferrov.).  
 Gómez, Guillermo (ferroviario).  
 Gracena (lechero).  
 +Grajera, Juan (Cte. Guadalupe)  
 Grilli, Renato.  
 Nazen, Miguel.  
 Hernández, Antonio (frutero).  
 Hidalgo, José (obrero).  
 +Ibáñez, Dionisio (cap. miqueletes)  
 Iglesias, Eloy (abogado).  
 Iregui, Florentino (estudiante).  
 Iriarte, Esteban (Labrador).  
 Iturralde, Juan (jardinero).  
 Iturrioz, José (sereno).  
 Laborda, Félix (propietario).  
 Laita, Mariano (de Bilbao).  
 Larrache, José (farmacéutico).  
 Larrea, Hilario (ferroviario).  
 Lecanda, Martín.  
 Lecuona, José.  
 Legorburu.  
 López, Fernando.  
 Mallea, José.  
 Manterola, José Ramón.  
 Manterola, Manuel (labrador).  
 Manzanas, Melitón.  
 Martiarena, José.  
 Martín, Lino.  
 Martínez, José (ferroviario).  
 Mendizábal, Ignacio (ag aduanas)  
 Merino, Bernabé (obrero).  
 Merino, Joaquín (obrero).  
 Miquelajauregui, Carlos (ag aduan)  
 Molinero, Carlos (ag. aduanas).  
 Montero, José.  
 Muñoz, Ramiro.

Ocerin, Anastasio (ferroviario).  
 Olo, Eugenio (ag. aduanas).  
 Olo, Antonio (ag. aduanas).  
 Orti, Ramón (ingeniero minas).  
 Paradís, Claudio (ag. aduanas).  
 Paradís, Hilario (agente aduanas).  
 Parra, Ángel.  
 Parra, Luis.  
 Pérez, Enrique (de Bilbao).  
 Pombar, Luis (zapatero).  
 Querejeta, Serapio (labrador).  
 Quintana, Felipe.  
 Ramírez, Pedro.  
 Ramírez, Pedro (hijo).  
 Ramos, Jesús.  
 Recarte, José Antonio.  
 Retenaga, Claudio.  
 Rezola, Segundo.  
 Rodríguez, Francisco.  
 Rodríguez, Miguel.  
 +Roldán, José María (diputado).  
 +Sáez, Máximo (guardia municipal)  
 Sáenz de Pipaón, Miguel (odontól.)  
 Sala, Juan José.  
 Salazar, José.  
 Sancho.  
 Sansierra, César.  
 Santiago, Justo.  
 +Solbes, Joaquín (Perito aduana).  
 Susperregui, Manuel.  
 Tejeiro, Leopoldo (Tte. Guard. Civ.)  
 Tel, Luis.  
 Tellechea, Castor (capitán).  
 Tife, Luis.  
 Toribio, Miguel.  
 Toribio, Miguel (hijo).  
 Ubarra, José Manuel.  
 Ugarte, Juan José.  
 Ugarte, José Joaquín.  
 Ugarteibidea, Luis.  
 Urdangarain, Pedro María.  
 Urraca, Juan.  
 Urtizberea, Juan.  
 Vellejo, Jesús (ferroviario).  
 Velasco, Ramón.  
 Vergara, Higinio.  
 Vergara, Francisco.  
 Villanueva, Felipe (correos).  
 Zabala, José María.  
 Zabala, Francisco.  
 Zarágueta, Celedonio.  
 Zarágueta, Vicente (farmacéutico)  
 Zabigain, Manuel.  
 Zubeldia, Máximo.

\*Trasladado a la cárcel de Ondarreta y devuelto al Fuerte el día 2 de septiembre,



## TRASLADADOS DESDE LA CÁRCEL DE ONDARRETA (24)

Aizpurua, Eugenio.  
 Alarcia (sargento de infantería retirado).  
 Arellano, Luis.  
 Azqueta, M.  
 Baigorri, José María (coronel).  
 Balmaseda, José María.  
 +Beunza, Joaquín.  
 Brunet, Ramón.  
 Bustinduy, Eduardo. [capitán requeté.]  
 Caballero, J. María (capitán).  
 +Churruca, F. (ex-jefe miqueletes).  
 Díez Torres, José.  
 +Elósegui, Antonio (industrial).

Galmidez, Luis (soldado artillería).  
 Gómez Acebo, Jaime (marqués).  
 Iraizoz, Ignacio (soldado artillería).  
 Jacaraville, Gerardo (chófer).  
 Lacave, Melchor.  
 Lizarritury, Román (conde).  
 +Matos, Leopoldo (ex ministro).  
 +Maura, Honorio (Diputado).  
 Padilla (capitán).  
 Satrústegi (conde de).  
 Vidaur, Eladio.

+ = «Fusilados».

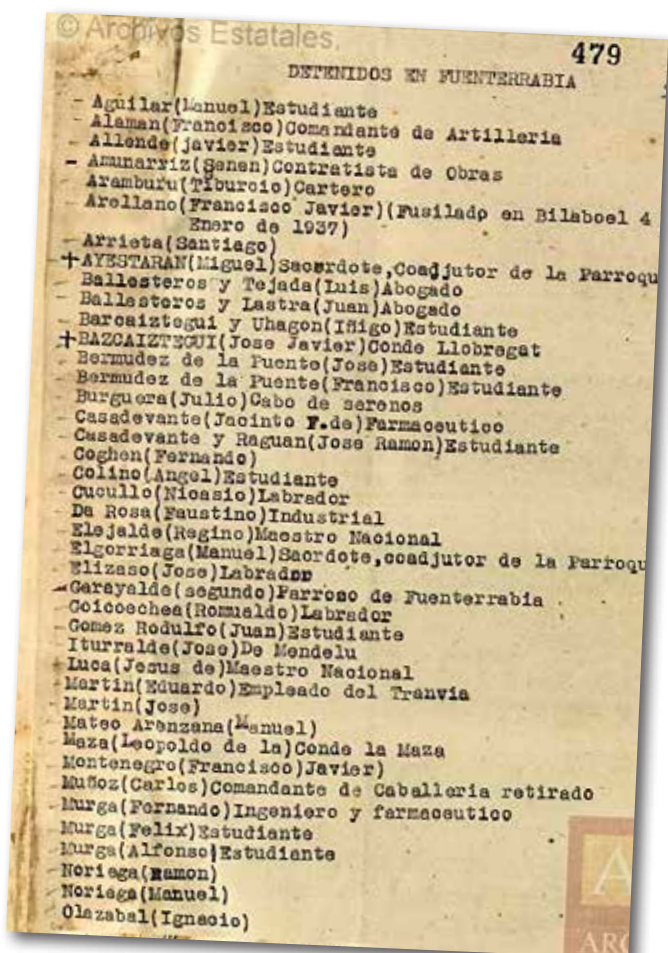

Causa General. San Sebastián. Caja 1336. Exp. 1. folio. 479.



*Ranura o carrilera (flechas) destinada al cierre del acceso que se abre directamente al patio de artillería, correspondiente al repuesto de munición de la batería de fuegos curvos de la Obra de la Derecha.*



*Jamba de la puerta del depósito de distribución de munición de la Obra de la Izquierda preparada para la inserción de carriles metálicos en la ranura señalada mediante flechas.*



*Simulación fotográfica del blindaje con carriles en el acceso al Depósito de Distribución de munición en la Obra de la Izquierda.*

## CIERRE DE GUERRA

Cierre o blindaje de un vano, realizado en periodo de guerra, apoyado en determinados elementos construidos previamente para tal fin. Su función es aumentar la seguridad de un determinado edificio con objeto de minorar los efectos de un impacto de proyectiles enemigos.

En el fuerte de Guadalupe se detectan estos blindajes e el acceso al depósito de distribución de munición de la Obra de la Izquierda desde el patio de infantería y en el repuesto de la batería de

fuegos curvos de la Obra de la Derecha.

En el propio proyecto se consigna la necesidad de proceder en caso de guerra al cierre del acceso desde el patio de infantería, ya que el depósito posee otro acceso practicable desde el interior del cuartel de infantería. El municionamiento se continuaría realizando mediante el uso del montamunición.

Consta de una ranura que recorre la citada puerta en la que se insertarían railes metálicos de la dimensiones adecuadas.

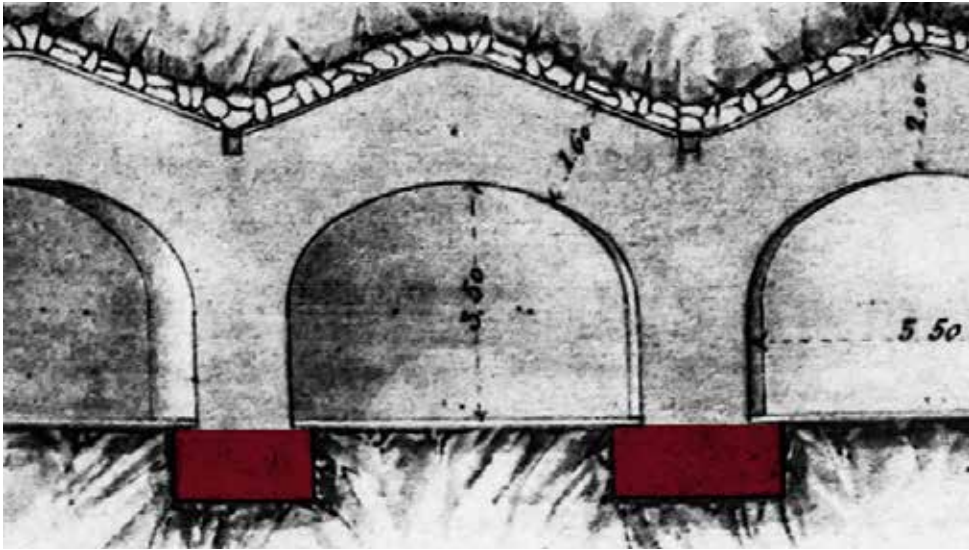

*Cimientos (en rojo) de las bóvedas del cuartel de artillería (Obra de la Derecha).*

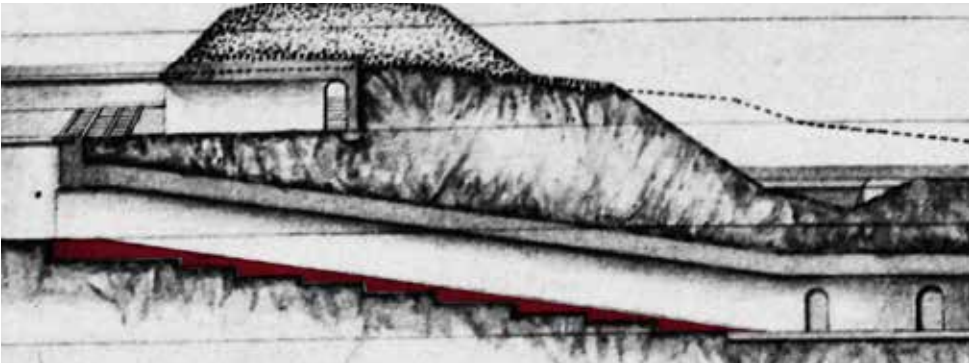

*Cimientos (en rojo) de la poterna de la caponera de la Obra de la Derecha*

## CIMENTACIÓN

Obra de fábrica de hormigón, piedra, ladrillo, etc. que sirve de base para la edificación de muros, bóvedas, pilares, etc.

La mayor parte de las cimentaciones del fuerte de Guadalupe están apoyadas en la roca arenisca natural, previa realización de las excavaciones que correspondieran y que se rellenaron de fábrica hasta llegar cerca de la que tendría que constituirse como superficie del suelo.

Esta obra de fábrica está formada por grandes carretales (sillarejos grandes y toscos) si los muros construidos sobre la cimentación son de sillería o de sillarejo. En los correspondientes a mampostería ordinaria o ladrillo se emplearon (según el Proyecto) respectivamente los mismos materiales.

En el caso de elementos en pendiente, como sucede frecuentemente en las poternas, se realizaron escalones en la roca con objeto de que las mamposterías apoyaran sobre superficies niveladas a la vez que variaban de cota.

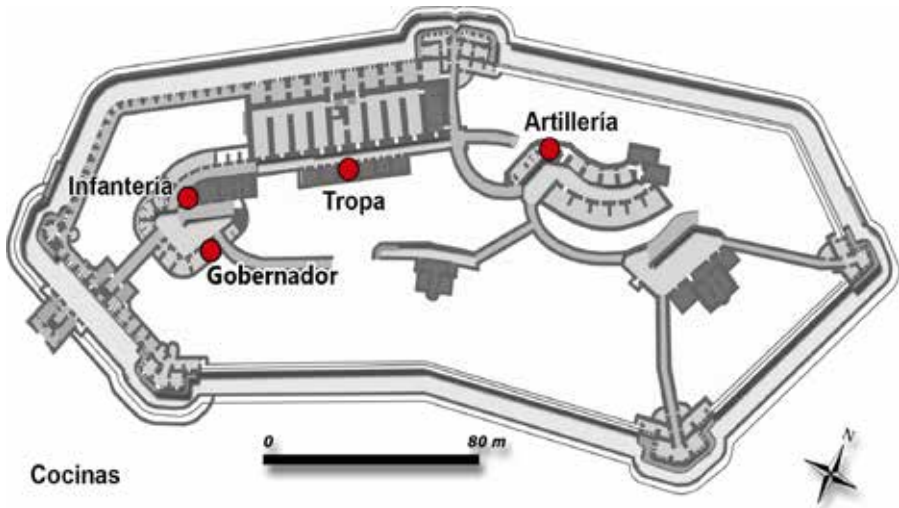

## COCINA

Estancia donde se preparan los raciones para la tropa y los mandos de un acuartelamiento o fortificación.

El fuerte de Guadalupe tuvo tres cocinas: una para tropa y dos para oficiales,

además de la cocina privada que tenía el *Gobernador* en su pabellón. El Fuerte no dispuso de horno para cocer el pan, a pesar de que era frecuente la presencia de esta instalación en otros fuertes (como, por ejemplo, en San Cristóbal y Coll de Ladrones).



**Cocina privada del Gobernador.** Ocupa una bóveda accesible directamente desde la poterna que comunica el patio de Armas con la Obra del Centro (izda de la fotogr.) y estaba comunicada con el comedor (dcha. de la fot.) Al fondo, dos hornacinas con vestigios de estanterías. Se conserva parte del alicatado (original o bien sustituido en 1926).



**Cocina de tropa.** Está formada por dos recintos abovedados intercomunicados. El mayor (2b) de 15 m<sup>2</sup> es el que posee la puerta, y una ventana, mientras que el otro (2a) de 8 m<sup>2</sup> tiene únicamente una ventana, las tres abiertas hacia el patio de infantería, frente al cuartel.

Puerta y ventanas de la cocina de tropa vistas desde el patio de infantería.

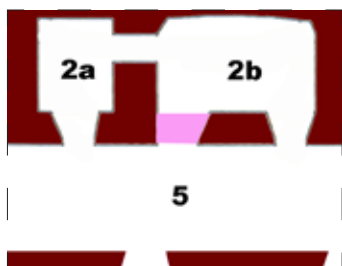

2a - 2b Cocina de tropa.  
5 Patio de infantería.



Actualmente no se conservan vestigios de elementos o utensilios que pudieron pertenecer a la cocina.

Las rejas de las ventanas, puerta de madera y carpintería metálica actualmente existentes son de principios del siglo XXI.

Fotografía superior: estancia mayor, con la puerta y comunicación con la estancia menor.  
Fotografía inferior: Estancia menor .

**Cocina de oficiales de Infantería,** situada en el patio de armas, al que se abría una ventana. Se accede a la misma mediante dos puertas en la poterna de unión del citado patio con el de infantería. Actualmente está modificada por una actuación realizada hacia los años 60 del siglo XX con motivo de la habilitación para servicio del destacamento de vigilancia del Fuerte. Se observan estructuras pertenecientes a una cocina, con su chimenea, fregadera, así como un hueco para pasar la comida al comedor de oficiales de Infantería, que se encuentra en la estancia contigua.



**Cocina de oficiales de artillería.** Constituye una de las dependencias anexas a sus pabellones. Actualmente se perciben alicatados en mal estado y parte del suelo embaldosado. La estancia comunica en serie con la zona común de los pabellones (hacia las ventanas) y con el corredor de acceso (por la parte trasera). La cocina posee una ventana rasgada con barandilla..





*Cañón «Verdes-Montenegro» de 15 cm perteneciente al artillado del Fuerte, emplazado por milicianos y soldados fieles a la República en los alrededores del mismo, ya que los asentamientos interiores no ofrecían en algunos casos condiciones adecuadas del tiro requerido.*

## COMBATE

A lo largo de casi un siglo como dependencia militar, el fuerte de Guadalupe únicamente se vio involucrado en combates puntuales en los meses iniciales de la Guerra civil (1936). Fueron acciones defensivas contra los buques sublevados, cañoneo contra las columnas que llegaban de Navarra y la toma final del Fuerte.

**Combates costeros:** el acorazado «España» disparó sobre el Fuerte con su artillería principal hacia el 14-16 de agosto de 1936.

El crucero ligero *Almirante Cervera* abrió fuego también sobre el Fuerte los días 17, 18, 22, 23 y 24 de agosto, sin causar daños de importancia en el mismo.

Ante los disparos de los buques sublevados, la artillería de costa del Fuerte (6 cañones de hierro entubado de 15 cm «Ordóñez») tiró sobre ellos, sin que fueran dañados, por disponerse más allá de los 9-10 Km de alcance máximo de los mencionados cañones.

**Combates terrestres contra las columnas de tropas sublevadas provenientes de Navarra.** Se realizó mediante la artillería del Fuerte,

pero con algunas piezas emplazadas en los alrededores del mismo ante las dificultades que ofrecía este para ejecutar los tiros que se deseaban.

**Combate de toma del Fuerte (6 de septiembre de 1936).** Consta que fue ligero (al parecer 7 asaltantes muertos); la columna del teniente coronel «Utrilla» (4 compañías de requetés, una del Regimiento «América» y 2 centurias de la Falange) puso en fuga a unos 200 milicianos anarquistas que controlaban el Fuerte tras el abandono de la guarnición el día 4 de septiembre de 1936. Cinco milicianos fueron, al parecer, capturados en la refriega, *fusilados* y posiblemente enterrados en el mismo Fuerte. Otras fuentes citan fuerzas al mando del coronel Juan Vigón, que recibió una medalla por ésta y otras acciones de guerra.

La mayor parte de las piezas de artillería (excepto los «Ordóñez», que eran piezas fijas) fueron enviadas antes de la toma del Fuerte a otras posiciones, por lo que este estaba semidesartillado. No obstante, algunas de estas piezas, a pesar de su obsolescencia, cumplieron un aceptable papel cuando, ya en poder de los sublevados, fueron enviadas al frente.

## LOS BUQUES QUE CAÑONEARON EL FUERTE



**Acorazado «España»** (1915-1937) de 15.700 toneladas de registro bruto, 140 m de eslora y 24 de manga. Tripulación: 850. Armamento principal constituido por 8 cañones Vickers de 30,5 cm (alcance 21 km) y secundario de 20 cañones Vickers de 10,2 cm (alcance 13 Km). La coraza máxima de este buque era de 20 cm. La serie de acorazados denominada «España» estuvo formada por tres buques: «España», «Alfonso XIII» y «Jaime I». El «España» naufragó en 1923 y su nombre pasó a designar al «Alfonso XIII» cuando la República eliminó las denominaciones monárquicas de los buques. En el momento del «Alzamiento» el «España» estaba en la reserva, por lo que solo fue posible habilitar inicialmente 2 cañones de 30,5 cm y 6 de 10,2 cm, que aumentaron, tras reparaciones, a 6 y 12 piezas respectivamente, pero algunos cañones estaban muy desgastados, la dirección de tiro defectuosa y la munición en mal estado. Todo ello provocó que su valor militar efectivo fuera relativamente reducido. Fue hundido por una mina en Santander el 30 de abril de 1937.



**Crucero ligero «Almirante Cervera»** (1928-1965), de 9.240 t. de registro, 176 m de eslora y 16 m de manga. Tripulación: 566. Armamento principal: 8 cañones Vickers de 15,5 cm (alcance 21 km), secundario de 4 cañones de 10,2 cm (alcance 13 Km) y 4 lanzatorpedos triples. Disponía únicamente de algunas zonas del casco levemente acorazadas. El crucero «Almirante Cervera» estaba en dique seco al comenzar la guerra, pero su estado era bueno. Tras la guerra continuó en servicio hasta que fue desguazado en 1965.

Pese a algunas afirmaciones aparecidas en la prensa, el crucero «Canarias» no pudo cañonear el Fuerte porque entró en servicio el 6 de septiembre de 1936, la misma fecha en la que el Ejército sublevado tomó el Fuerte. Su primera acción de combate tuvo lugar en la «Batalla de cabo Espartel» (29-9-1936), al W de Tánger.



Identificación de arcas (I y II) y depósito de toma (III).

## CONDUCCIÓN DE AGUA



Arca de toma de agua n. 1.



Arca de toma de agua n. 2.

La idea inicial de construir un aljibe fue prontamente desechada, así que para conseguir aprovisionar de agua al Fuerte se eligió el manantial denominado Aitz-Larre, situado 470 m al noroeste del torreón de Santa Bárbara, al que se sumó una perforación adicional realizada en proximidad del primero que, en conjunto, proporcionaban un caudal de unos 230 m<sup>3</sup> diarios, estando, además, a cota 70 m superior a la del Fuerte. La conducción original estaba formada por los siguientes elementos:

**Tomas de agua**, constituidas por dos arcas abovedadas visitables, formadas por muros de *mampostería* hidráulica enlucida de cemento, cubierta por una bóveda cilíndrica de hormigón de 1 m del luz y 36 cm de grueso, sobre estribos de 57 cm de grosor. Están cerradas mediante una puerta metálica de 6 mm de espesor en la que se identifican los manantiales con los números I y II (en números romanos). Las arcas están unidas mediante tuberías (en parte renovadas) con el depósito de toma de



aguas.

El **depósito de toma de aguas** tiene forma rectangular (3x2 m) cubierto por bóveda de hormigón hidráulico de 40 cm de espesor, rebajada y trasdosada en chapa, que monta sobre estribos de mampostería de 0,8 m de grueso y 2 m de altura, que es la cota hasta donde se almacena el agua, que alcanza un volumen de 12 m<sup>3</sup>. Está igualmente cerrado mediante puerta metálica en el que consta la identificación III.



*Depósito de toma de aguas.*

**Tubería de conducción** (2112 m de longitud), formada por tubos de hierro colado de tres metros de longitud y 8 cm de diámetro útil, limitados en ambos extremos mediante discos. La unión de los tubos se realizó procediendo a su fijación mediante pernos que apretaban los discos metálicos de dos tubos consecutivos contra un disco de caucho, de 5 cm de espesor, según el Proyecto, logrando así la estanqueidad



*Interior del depósito de toma de aguas.*

El trazado de la tubería sigue el relieve del terreno, contando con varias tageas que permiten el paso por debajo de la tubería de pequeños cursos de agua. Dispone también de «ventosas» que permiten la purga automática de bolsas



*Tagea para el paso de la tubería sobre un arroyo.*

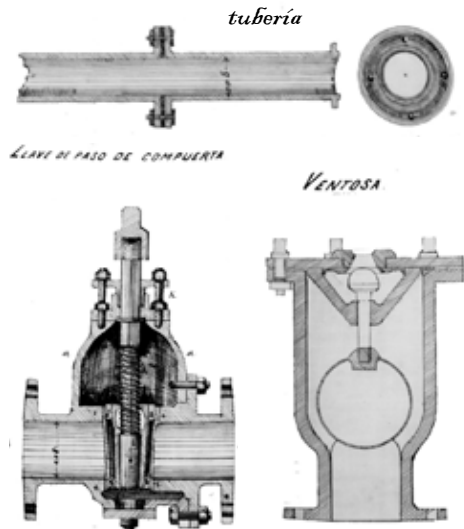



*Exterior del depósito de distribución, cubierto por vegetación, a 1000 m del Fuerte. Se observa la escalera de acceso a los registros de la tubería de salida y el acceso al interior de uno de los dos depósitos que tiene en el interior.*



*Interior de uno de los dos depósitos de distribución de agua, todavía en estado de uso.*

de aire, así como llaves de paso y de descarga. Los terraplenes entre las vertientes de los vallecillos se sujetan con piedra en seco.

**Depósito de distribución** de agua, tiene en origen una capacidad de 100 m<sup>3</sup>. Está formado a su vez por dos depósitos independientes cubiertos por bóvedas cilíndricas rebajadas de hormigón hidráulico de 3 m de luz y 5,56 m de longitud de cañón y 0,5 m de espesor. Un espacio rectangular exterior contiene el conducto de llegada y los ramales que envían el agua a los dos compartimentos, provistos de sus correspondientes llaves. Dispone de almenara en lo alto para evacuación de las aguas sobrantes y de un desagüe inferior que permite el vaciado de cada compartimento. También cuenta con un drenaje para el agua de lluvia que pudiera filtrarse sobre el blindaje de las bóvedas. Cada compartimento dispone de



*Acueducto semicubierto por la vegetación*



*Detalle del acueducto.*

una portezuela de palastro para acceso a su interior.

**Tubería de distribución**, de hierro colado. En ella discurría el agua a presión máxima de 9 atmósferas. Tenía una longitud de 881 m, diámetro de 6 cm y sus paredes 1,3 cm de grueso. En su recorrido incorpora un **acueducto** de un solo arco y 10 metros de longitud y 0,7 m de anchura (reparado en 1906) para salvar un valle. Terminaba en una *fuelle*, actualmente en servicio en la Alameda de Hondarribia.

**Depósito de reserva.** El Fuerte cuenta con un depósito de reserva de 18 m<sup>3</sup>, cercano a la contraescarpa, en proximidad del primer cuerpo de guardia, con registro y tubo aireador en el camino cubierto. Dispone de un grifo situado en la contraescarpa del foso.

Esta red, que conserva la tubería original con tan solo algunas reparaciones, da servicio actualmente al propio Fuerte y a los caseríos cercanos. Para su gestión se creó a finales del siglo XX una mancomunidad formada por de 15 partes o usuarios, de las que dos corresponden al Ayuntamiento de Hondarribia (suministro a la fuente de Guadalupe y al Fuerte).



*Registro del depósito de reserva, pegado a la contraescarpa. Al fondo, la escarpa. En primer plano un tubo aireador.*



*Grifo del depósito de reserva en la contraescarpa, cerca del cuerpo de guardia. Grifo y estructura metálica son actuales.*



*El muro que ocupa la mayor parte de la fotografía es la contraescarpa, limitada en su parte superior por el cordón. Se aprecia claramente la zona central, curva, revestida de sillaría de arenisca y limitada en sus extremos por sendas cadenas de sillares almohadados. Por el contrario, en los extremos se constata la presencia de sillarejos calizos. Se aprecia también la función protectora del cordón (sillares limpios en la zona superior).*

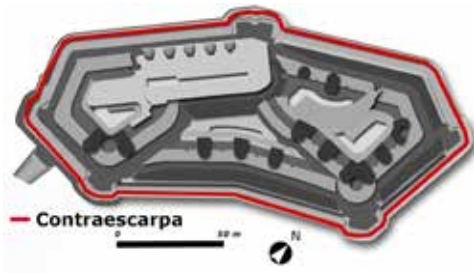

## CONTRAESCARPA

Superficie que limita exteriormente el foso, enfrentada a la *escarpa* (de ahí su denominación). Puede estar revestida de un muro o dejar el terreno natural a la vista. También puede ser sustituida por un *talud*.

En el fuerte de Guadalupe la excavación del terreno natural que constituye el foso está revestida en su totalidad de muros de *mampostería*, cubiertos exteriormente de diversos materiales.

La contraescarpa presenta un muy ligero talud, estando formada (según el proyecto) por una zapata de 2 m de

grueso; la mitad inferior del muro tiene un grosor de 1,5 metros y la superior de 1 metro. El foso está en su mayor parte excavado en el terreno natural rocoso de predominancia areniscosa, por lo que el revestimiento no cumple, salvo en puntos concretos, la función de sostenimiento de terraplenes.

La contraescarpa es más alta que la escarpa con objeto de conseguir la *desenfilada* de ésta a los 2/5, evitando la caída de ciertos proyectiles enemigos.

El revestimiento exterior de la contraescarpa es variado, siendo destacable que en los ángulos es de sillaría



*Contraescarpa del frente sur. Se aprecia que el revestimiento es de sillarejo calizo desbastado, rematado por un cordón, también calizo.*



*Sillarejo calizo desbastado grande.*



*Sillarejo calizo desbastado pequeño.*



*Sillarejo calizo, juntas encintadas.*



*Sillar de arenisca, limitado por cadena.*

arenisca, mientras que el resto está formado por diversos aparejos de caliza, separados por cadenas de sillería almohadillada.

Esta diferenciación se debe a que la arenisca, debido a su escasa dureza, es capaz de minimizar los rebotes indeseables de la metralla disparada por las baterías de flanco.

*Sección de la contraescarpa según el proyecto de 1890.*

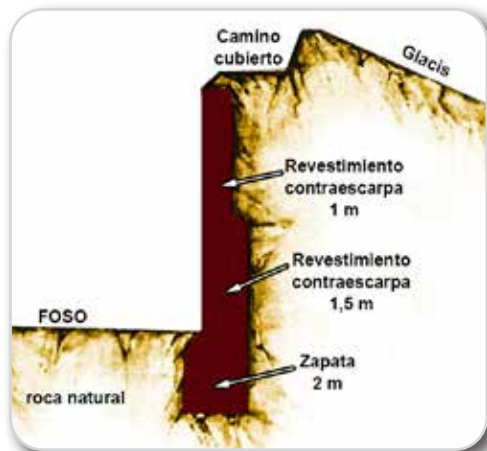



*Cordón del revestimiento del parapeto de uno de los asentamientos circulares de la Obra de la Derecha.*



*Cordón en la caponera de gola. Es de sección rectangular, pero cumple con la misma función de evitar que el agua escurra por el paramento exterior de los muros, además de rematar estéticamente el muro revestido de sillería arenisca, dando paso al blindaje de tierra.*

## CORDÓN

Moldura de sección generalmente semicircular, ligeramente saliente del paramento en el que se inserta. En los fuertes poligonales sus funciones son las de hacer que la escorrentía del agua de lluvia no resbale por el paramento exterior de los muros, generando suciedad exterior y humedad hacia el interior. También tiene función decorativa.

En el fuerte de Guadalupe la *contraescarpa* y la *escarpa* están provistas de cordón, si bien en este último caso el cordón se denomina *tableta* y no tiene sección semicircular, sino rectilínea, aunque posee la misma función.



*Cuando el cordón está dañado se observa perfectamente su función. Es el caso de las manchas de suciedad y humedad en el muro de la galería de escarpa, coincidentes con puntos en los que se ha producido una rotura o daño al mismo.*

*Cordón calizo proveniente de la cantera de Lastaola rematando el revestimiento de la contraescarpa del foso.*





*Cuartel de artillería a principios del siglo XX. Se aprecian las tablas de equipo y los armeros. (Juan Roca. © Patrimonio Nacional, Real Biblioteca).*

## CUARTEL DE ARTILLERÍA

Edificio destinado al alojamiento de la tropa de artillería. En el fuerte de Guadalupe se encuentra en la Obra de la Derecha, ocupando un conjunto de seis estancias de planta trapezoidal cubiertas por medio de bóvedas cónicas de (5,5 m de luz; 3,5 m de altura a la clave y 1,6 a 2 m de espesor) como adaptación a una planta genérica curva. Las bóvedas están cerradas hacia el patio por un muro curvo en el que se abren dos puertas y tres ventanas. Hacia el lado opuesto presenta una semibóveda anular que permite la comunicación interior de todos los espacios. El conjunto así formado está protegido por un grueso

blindaje térreo de sección triangular (6 m de tierra en la zona del vértice superior) que sirve también de máscara de protección a la batería de fuegos curvos que el cuartel tiene enfrentada, formándose entre ambos el patio de artillería.

La bóveda oriental no tiene acceso al patio directamente sino a través de las letrinas. Esta bóveda posee también los aseos del cuartel. Todas las bóvedas tienen un ventilador frente a cada puerta o ventana.

La capacidad asignada al edificio fue de 88 efectivos, conservándose actualmente parte de las palomillas de las tablas de equipo y el embaldosado original. Originalmente dispusieron también de *armeros* de madera.



PLANTA DEL CUARTEL  
DE ARTILLERÍA

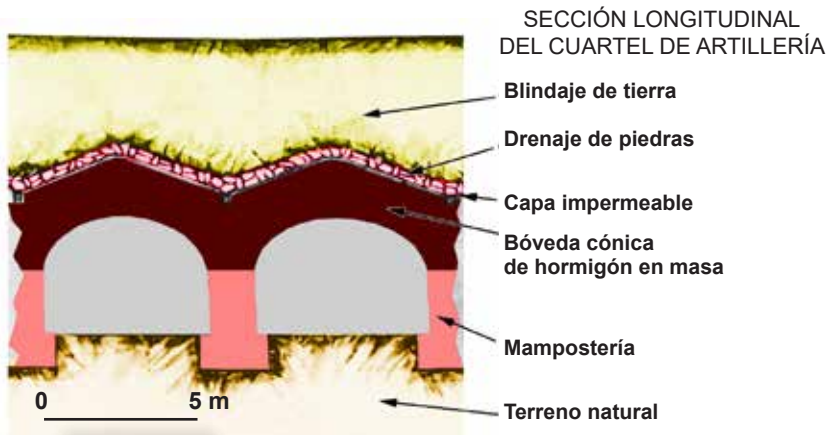
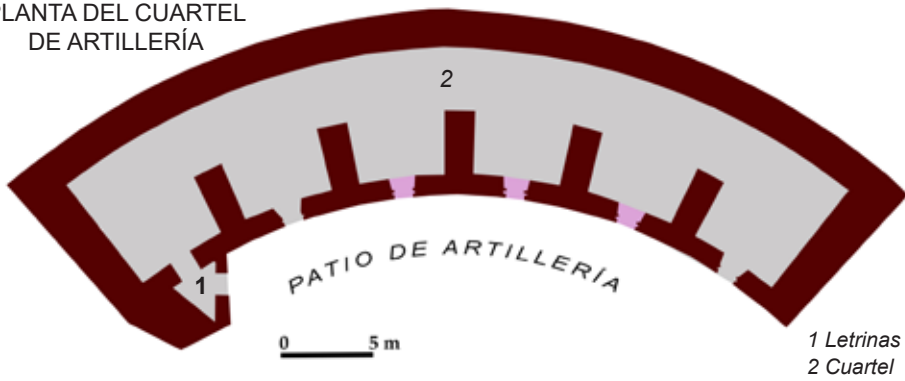

Fot. inferior: fachada del cuartel de Artillería





*Interior de una de las nueve bóvedas destinadas a cuartel de tropa de infantería. El tabique del fondo y la puerta no forman parte de la construcción original..*

## CUARTEL DE INFANTERÍA

Edificio destinado al alojamiento de la tropa de infantería. En el fuerte de Guadalupe se encuentra en la *Obra de la Izquierda*, ocupando parte de un gran edificio a prueba de bomba de tres plantas.

La planta intermedia del citado edificio está constituida por diez estancias cubiertas por *bóvedas* carpaneles de 16 m de longitud, 5 de luz y 4 m de altura en la clave, de las que nueve constituyen el cuartel (la décima es un depósito de distribución de munición). Estas bóvedas están limitadas al sur por el patio de infantería, al que aporta una interesante fachada y por una semibóveda al norte que permite la comunicación entre todas ellas. Las dos bóvedas centrales

son algo diferentes del resto al albergar una escalera doble que comunica con la planta baja del cuartel, ligeramente adelantada, cuyo muro norte se constituye en *galería de escarpa*.

Por su extremo oeste posee otra escalera sencilla que comunica con la batería acasamatada superior que, además de albergar artillería, los espacios no utilizados por ésta se presentan habilitados también para alojar a la tropa. La capacidad de alojamiento de la planta intermedia es de 350 efectivos, que ascienden a más de 550 teniendo en cuenta los alojamientos de las plantas superior e inferior. Inicialmente las bóvedas comunicaban con la semibóveda, aunque en algún momento se construyeron tabiques para independizarlas, con excepción de la n. 4, que se conserva en estado original.



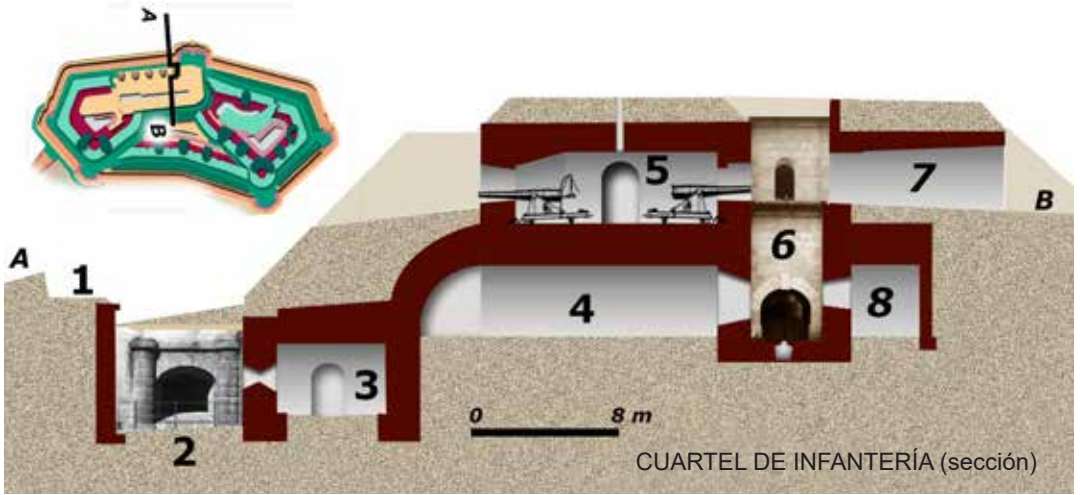

1: Camino cubierto. 2: Foso. 3: Galería de escarpa / planta inferior del Cuartel. 4: Cuartel principal de infantería. 5: Batería acasamatada / cuartel. 6: Patio de infantería. 7: Cañonera túnel. A Glacis.

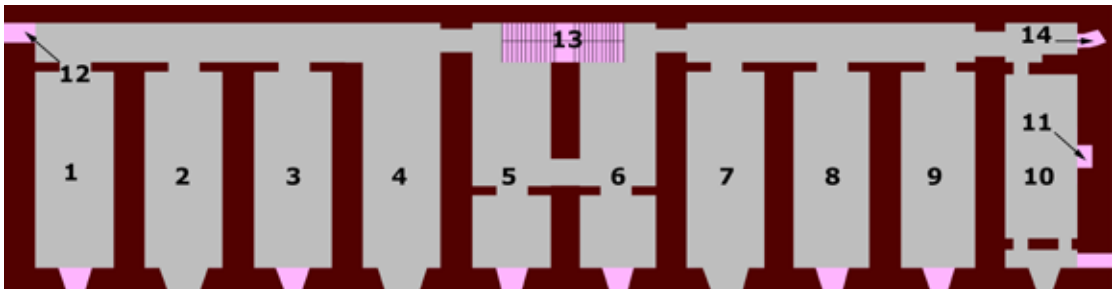

1 a 9 cuartel de infantería. 10 Depósito de distribución de munición. 11: Montamunición. 12. Escalera de acceso a la batería acasamatada. 13. Escalera doble de comunicación con la planta inferior. 14 Escalera de acceso al observatorio sobre la caponera de gola. La bóveda n. 4 es la única de las nueve dedicadas a dormitorio de tropa que permanece en su estado original, sin el tabique de cierre.

Fachada del cuartel de infantería (Proyecto de observatorio).





*Cuartel de infantería a principios del siglo XX. Se observa cómo las naves conectan con la semibóveda que permite la comunicación entre ellas. Se observan en esta última las tablas de equipo los armeros de madera. (Juan Roca. © Patrimonio Nacional, Real Biblioteca).*



*Fachada del cuartel de infantería. La planta superior es una batería acasamatada que posee también capacidad de alojamiento de tropa.*



*Interior del cuartel. A la derecha se abren las bóvedas, actualmente cerradas al mismo mediante un tabique con una puerta. Al fondo se aprecia la escalera curva de acceso al parapeto sobre la caponera de gola. En la pared izquierda se observan los soportes que sostenían la tabla de equipo. El suelo es el original del año 1900.*

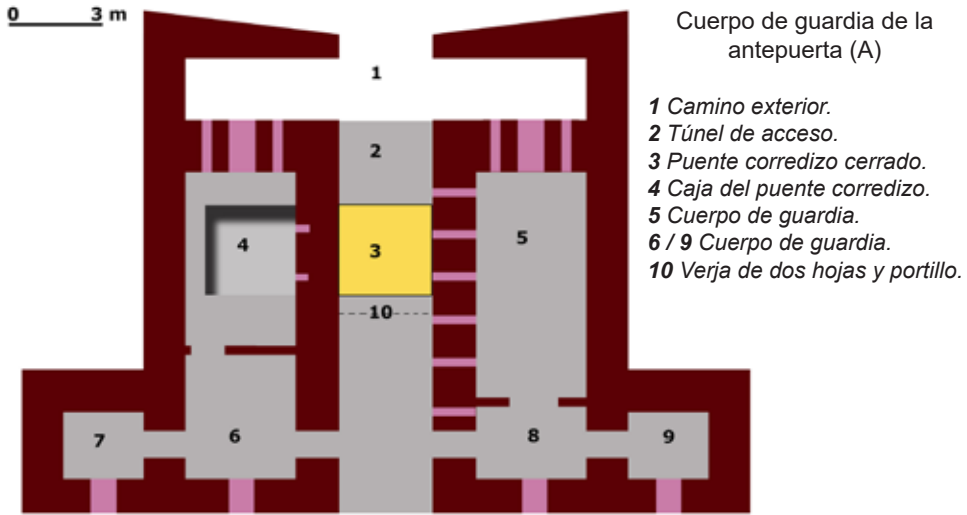

## CUERPO DE GUARDIA

Dependencias, generalmente vinculadas a las puertas de los edificios militares, en los que reside continuamente un retén encargado de la vigilancia y defensa permanente del acceso que se ocupa también de la seguridad general de la instalación.

En el fuerte de Guadalupe pueden diferenciarse dos cuerpos de guardia, uno en la antepuerta o «primera puerta» -que da acceso al foso- y otro en el entorno de la puerta principal. Ambos están divididos por el acceso propiamente dicho. En la dependencia de la derecha, según se entra en el Fuerte, se encuentra el receptáculo donde se alberga el puente corredizo (A4) sobre el foso y es desde esta misma dependencia desde donde se manipula el mismo.

El **cuerpo de guardia de la antepuerta (A)** posee 6 *aspilleras* verticales abiertas hacia el túnel de acceso, así como una *aspillera* horizontal y dos verticales dirigidas hacia el camino de acceso. El otro sector, al otro lado del túnel, posee

dos lanzaproyectiles hacia el foso, así como una *aspillera* horizontal y dos verticales hacia el camino de acceso.

El **cuerpo de guardia de la puerta principal (B)** incorpora una *casamata* (B7) para ametralladora o cañón Maxim-Nordenfelt de 57 mm, capaz de barrer con su fuego el túnel de acceso e incluso parte del camino, así como un *matacán* y dos *lanzaproyectiles* para defensa del foso (B2). El sector al lado derecho del túnel de acceso alberga el puente corredizo (B3) y presenta dos lanzaproyectiles para la defensa del foso, así como una *casamata* con una cañonera para ametralladora o cañón (probablemente con función estética para crear simetría a un lado y otro de la puerta) y dos *aspilleras*. Dos *aspilleras* más (B6) se sitúan a ambos lados de la puerta.

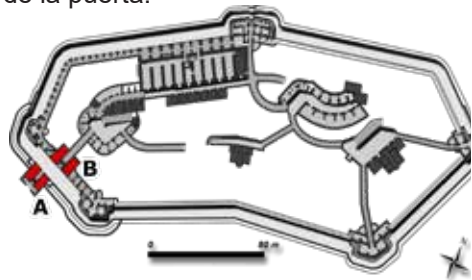

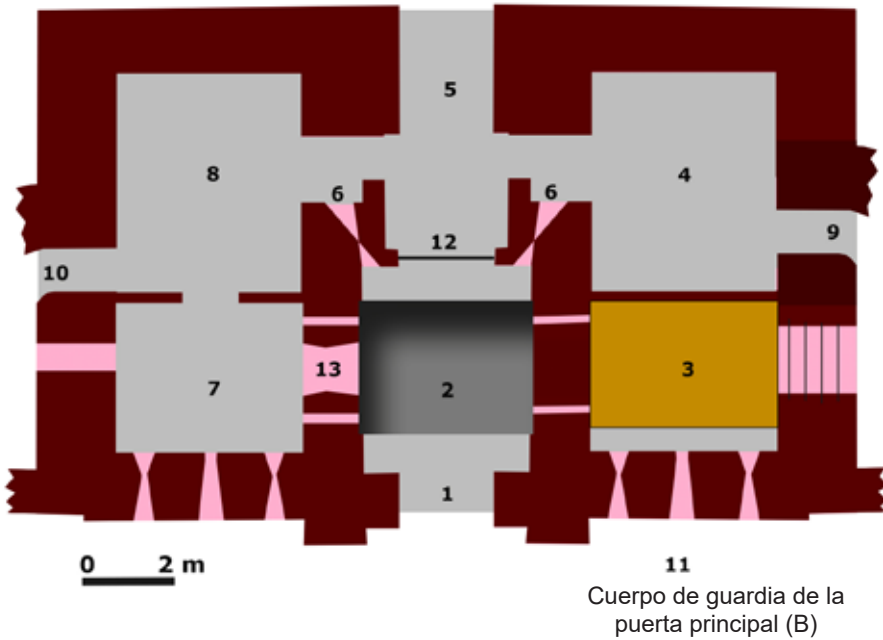

*1 Puerta principal. 2 Foso del acceso (abierto). 3 Punte corredizo retirado. 4 Cuerpo de guardia. 5 Acceso al patio principal. 6 Aspilleras frontales. 7 Casamata para el cañón / ametralladora frontal. 8 Cuerpo de guardia. 9 Acceso a galería de escarpa oriental. 10 Acceso a galería de escarpa occidental. 11 Foso principal. 12 Verja de dos hojas y portillo. 13 Matacán.*



*Cuerpo de guardia de la antepuerta (5). Recreación de la defensa del túnel de acceso.*



*Vagoneta portamunición (ejemplar genérico).*



*Vagoneta y vía portátil Decauville desmontada, utilizada para realizar movimientos de tierra en la construcción. del Fuerte.*

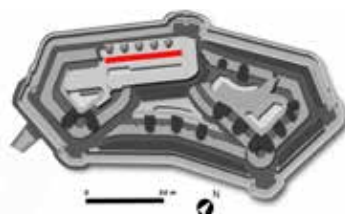

*Vía Decauville en el extremo occidental de la batería acasamatada de la Obra de la Izquierda*

## DECAUVILLE, vía

Sistema de vía férrea fabricado y distribuido en Francia por la *Société des Etablissements Decauville Aîné* a finales del siglo XIX y comienzos del XX. Su principal característica era la de su fácil desmontaje y traslado.

Debido al considerable movimiento de tierras y otros materiales que generó la construcción del Fuerte, el proyecto del mismo preveía la utilización de este tipo de vía para su transporte, sobre las que circularían trenes de cuatro vagonetas de medio metro cúbico de capacidad tiradas por bueyes o caballerías y cuando la pendiente lo permitiera, mediante tracción humana. El llenado se realizaban mediante el vertido en la vagoneta de cestos de tierra o piedra y el vaciado utilizando el mecanismo de volquete.

Debemos suponer que al finalizar la obra la vía fue desmontada pero, probablemente, algunos tramos fueron

reutilizados en la *Obra de la Izquierda* como medio para distribuir la munición por medio de vagonetas de tracción humana entre la estación superior del *montamunición* de la Obra de la Izquierda y las piezas de artillería en ella emplazadas. También podría haber dado servicio a la batería de fuegos curvos desde el *montamunición* que estaba previsto instalar en el repuesto correspondiente.

El catálogo Decauville ofrecía diversos tipos de vía y probablemente la instalada en Guadalupe era la más ligera, siendo la separación entre los carriles de tan solo 40 cm. Las traviesas, como es habitual en las vías portátiles, eran también metálicas.

Este pequeño tendido ferroviario, aunque ciertamente deteriorado, se ha conservado parcialmente en la ya citada batería acasamatada, teniendo una longitud aproximada de 70 m.





*Tramo del trazado de  
vía férrea en el sector  
occidental de la bate-  
ría acasamatada.*

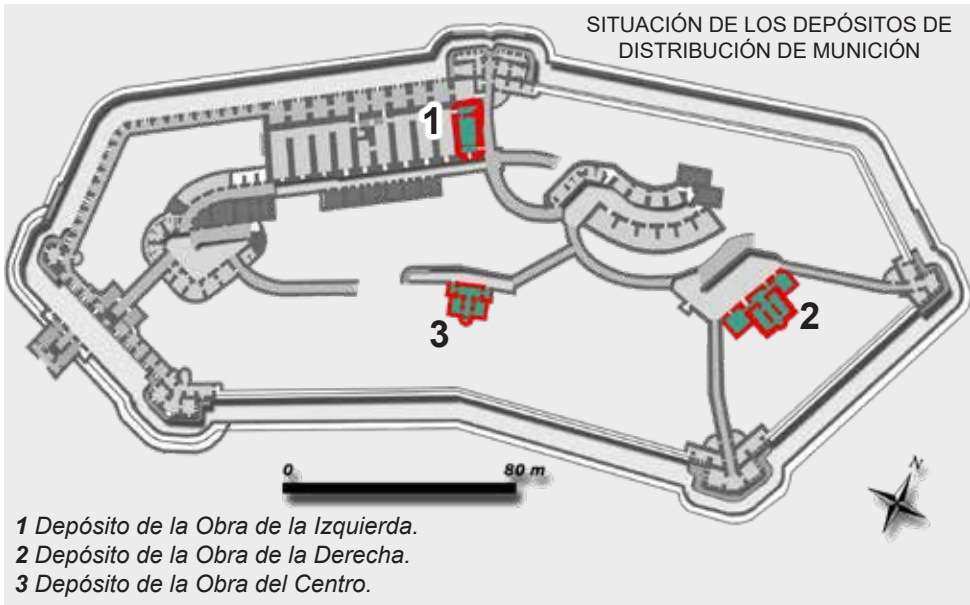

## DEPÓSITO DE DISTRIBUCIÓN DE MUNICIÓN

Conjunto de locales cuya misión en una fortificación es almacenar de forma segura munición suficiente para el consumo que pudieran realizar todas las piezas adscritas a su servicio en un periodo de tiempo determinado, que en el fuerte de Guadalupe es, según el Proyecto, de quince días. Surte principalmente a los repuestos de munición.

Debido a la gran protección que necesitan, están a menor cota que los repuestos o los asentamientos de las piezas, razón por la que precisan de un *montacargas* (o montamunición) para trasladar verticalmente proyectiles y pólvoras. El fuerte de Guadalupe tiene tres depósitos de distribución de munición, uno por cada Obra. Los de la *Obras del Centro* y de la *Derecha* están formados

por cuatro bóvedas: de comunicación, dos depósitos y cuarto de carga (que era donde se llenaban de pólvora u otro explosivo los proyectiles y se confeccionaban las *cargas de proyección*).

El depósito de la Obra de la Izquierda (1) tiene una sola bóveda de grandes dimensiones, estando complementado por la bóveda superior, donde estaba la estación superior del montamunición. Al igual que los repuestos, el suelo y las paredes -hasta el arranque de las bóvedas- estaban forrados de madera. La iluminación se conseguía mediante *ventanas de iluminación* o nichos de luces y la ventilación mediante un sistema de conductos que trataban de crear corriente de aire para que el ambiente fuera lo más seco posible.



*El Depósito de distribución de munición de la Obra de la Izquierda dispone de una bóveda de grandes dimensiones, con accesos por un extremo desde el patio y por el otro desde el cuartel (1). Posee dos nichos de luces (2) y un montamunición (3). Dispone de un sistema de ventilación (4) y vestigios del revestimiento de las paredes (5) de madera hasta el arranque de la bóveda. El suelo estaba también entarimado, formando una cámara de aire.*



*La planta superior acogía a la estación superior del montamunición (6) y conectaba con una vía férrea de municionamiento.*



*Acceso al cuerpo de guardia de la izquierda donde, al parecer, se almacenaron gran parte de las partidas de explosivos en tránsito. Al fondo, el patio de armas.*

## DEPÓSITO DE EXPLOSIVOS EN TRÁNSITO ADUANERO

Almacenamiento de explosivos en un punto determinado en espera de resolución de la tramitación administrativa aduanera que permita la reanudación de su transporte.

Retirada la artillería en 1960 y suprimido también su uso como campamento de instrucción del Regimiento de Ingenieros n. 6, en 1969 fue eliminada igualmente la función del fuerte de Guadalupe como prisión militar, dejando también de ser un establecimiento militar independiente al perder su comandancia militar.

La solución administrativa para la gestión militar del fuerte fue el nombramiento de un comandante-inspector que informaría mensualmente al gobernador militar de Gipuzkoa, encargán-

dose el batallón de infantería «Colón», con sede en el acuartelamiento de Bentas de Irun, de enviar un destacamento formado por cuatro soldados al mando de un cabo, que estaba previsto que rotaran cada 15 días, aunque acabaron haciéndolo una vez al mes.

Su función principal era la vigilancia del Fuerte, impidiendo que entrara cualquier persona no autorizada.

No obstante, en agosto del mismo año, un vagón de ferrocarril cargado con 91 empaques de explosivos con destino al Ejército quedó retenido en la estación de Irun al carecer el consignatario de la documentación precisa para ello.

Ante el peligro que suponía tener explosivos en la playa de vías de la estación,

se recurrió a trasladarlos al fuerte de Guadalupe, fortificación -como hemos visto- en desuso y alejada de núcleos urbanos.

De esta manera parece ser que nació su función durante una serie de años como depósito de explosivos.

El tiempo de estancia de los explosivos era variable, pero oscilaba entre uno y veinte días, aunque generalmente era de aproximadamente una semana.

El ejército cobraba al consignatario una cantidad para sufragar los gastos de custodia.

El lugar del fuerte designado inicialmente para tal efecto parece ser que fue el cuerpo de guardia izquierdo de la puerta principal, aunque en los años sucesivos, debido al creciente aumento de este uso, se extendió por otras dependencias del fuerte.

Dada la peligrosidad de los materiales y también la posibilidad de que el fuerte pudiera ser asaltado con la intención de hacerse con los explosivos, se decidió aumentar puntualmente el destacamento en aquellos momentos en que se considerara oportuno por existir importantes cantidades de explosivos.

El refuerzo consistiría en un cabo 1º, que se haría cargo del mando del destacamento y de un cabo y cuatro soldados, que se unirían al cabo y cuatro soldados del destacamento fijo presente en el fuerte. Todo el personal proveniría del Batallón Colón.

Los soldados no debían manipular los explosivos, sino que obligatoriamente lo haría operarios especializados.

En abril de 1970 hubo, al menos, otro cargamento depositado. En este caso

100 cajas que contenían conjuntamente 5 000 kg de tetryl (explosivo actualmente en desuso).

En 1972 parece que se establece como una de las actividades habituales del Fuerte el almacenamiento de explosivos, según se deduce de oficio enviado por el gobernador militar de Gipuzkoa al gobernador militar de Irun ... *participo a V. que el material explosivo que se reciba en esa Plaza procedente del extranjero puede ser depositado en el Fuerte de Guadalupe durante el tiempo indispensable para ultimar en la aduana la documentación de tránsito, debiendo solicitar previamente de este gobierno militar la autorización correspondiente.*

Las cantidades de explosivos y de munición militar fue aumentando, de manera que algunos lotes depositados sobrepasaban el millar de empaques y los 60 000 kg de peso. A modo de ejemplo, en los años 1973 a 1975 fueron las siguientes cantidades totales:

Año	Total kg
1973.....	245.611
1974.....	3.100
1975.....	15.601



*Vista parcial del cuerpo de guardia utilizado como depósito de explosivos en tránsito.*



*Depósito de distribución de la Obra del Centro (5). Interior de uno de los depósitos. Al frente se aprecia la ventana de iluminación y a la derecha el acceso desde la bóveda de comunicación. En el suelo de hormigón y en las paredes enfoscadas se perciben vestigios del entarimado de pino sobre rastreles formando cámaras de aire.*

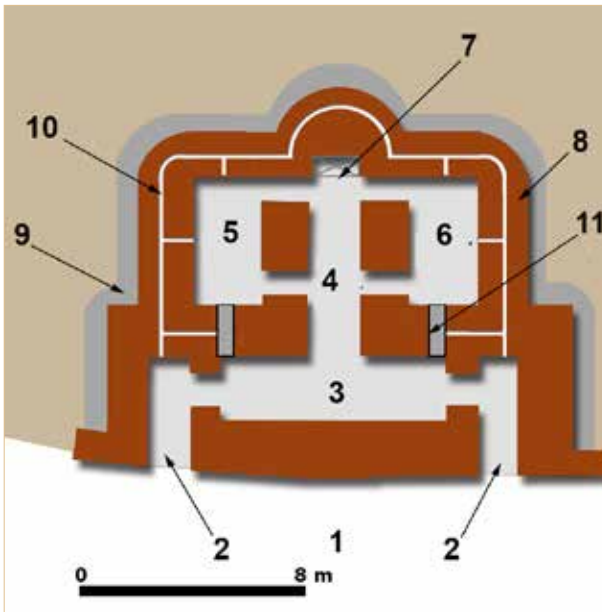

#### **DEPÓSITO DE DISTRIBUCIÓN DE MUNICIÓN DE LA OBRA DEL CENTRO**

- 1** Patio de la Obra del Centro.
- 2** Accesos en ángulo.
- 3** Cuarto de carga.
- 4** Bóveda de paso.
- 5 y 6** Depósitos de munición.
- 7** Montacargas.
- 8** Hormigón sin armar.
- 9** Piedra en seco antihumedad.
- 10** Conductos de ventilación.
- 11** Ventana de iluminación.

*Plano, según proyecto, del depósito de distribución de munición de la Obra del Centro. El de la obra de la Derecha es muy parecido, si bien tiene dos pequeñas dependencias más.*

*Interior del  
través central  
de la Obra  
del Centro .  
Se aprecia la  
reja de dos  
hojas curvas  
deslizantes del  
acceso a la es-  
tación superior  
de montacar-  
gas, situado en  
la posición del  
fotógrafo.*



*Depósito de  
distribución  
de la Obra de  
la Derecha.  
Bóveda de co-  
municación con  
suelo embaldo-  
sado. A izquier-  
da y derecha  
se aprecian  
los accesos a  
los depósitos  
propriadmente  
dichos y al fon-  
do la caja del  
montacargas  
de munición.*



*Cuarto de car-  
ga del Depósito  
distribución de  
munición de  
la Obra del  
Centro (3). A la  
izquierda, la co-  
municación con  
el montacargas  
y los depósitos.*



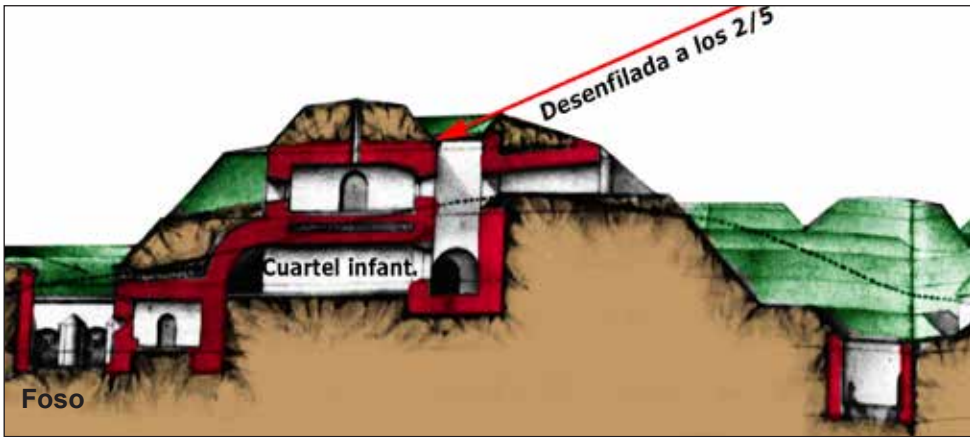

*Desenfilarada de la batería acasamatada y cuartel de infantería por medio de una máscara de tierra y el propio terreno natural. La flecha representa la trayectoria de un proyectil. Si el ángulo de la trayectoria del proyectil fuera menor no podría impactar contra las bóvedas de la batería acasamatada. (Según el proyecto del Fuerte. Coloreado y rótulos añadidos).*



*A la izquierda, el cuartel de infantería está protegida por la máscara de tierra que tiene enfrente, construida precisamente para desenfilar proyectiles que lleguen con determinados ángulos de tiro, tal y como se marca en el proyecto plasmado en la imagen superior.*

## DESENFILADA

Desenfilar consiste en procurar que ciertos elementos de la fortificación estén a cubierto de los proyectiles enemigos, labor complicada desde el perfeccionamiento de la artillería y en especial del progreso del tiro curvo.

La desenfilarada se consigue mediante una serie de medidas que afectan al proyecto de las fortificaciones, bien eligiendo adecuadamente su emplazamiento, bien poniéndola a cubierto en función de la topografía, anteponiéndole algún obstáculo, etc.

En el fuerte de Guadalupe, por ejemplo, la *contraescarpa* es más alta que la *escarpa*. Con ello se consigue proteger (desenfilar) las caponeras y galerías de escarpa, ya que la contraescarpa y el entorno del camino cubierto que rodea al foso se interpondrían en la trayectoria de gran parte de los proyectiles enemigos, haciendo difícil la destrucción de las mismas.

También están desenfilaradas entre sí la antepuerta y la puerta principal, de manera que un disparo realizado desde la primera no podría entrar por la segunda, al estar desplazadas.



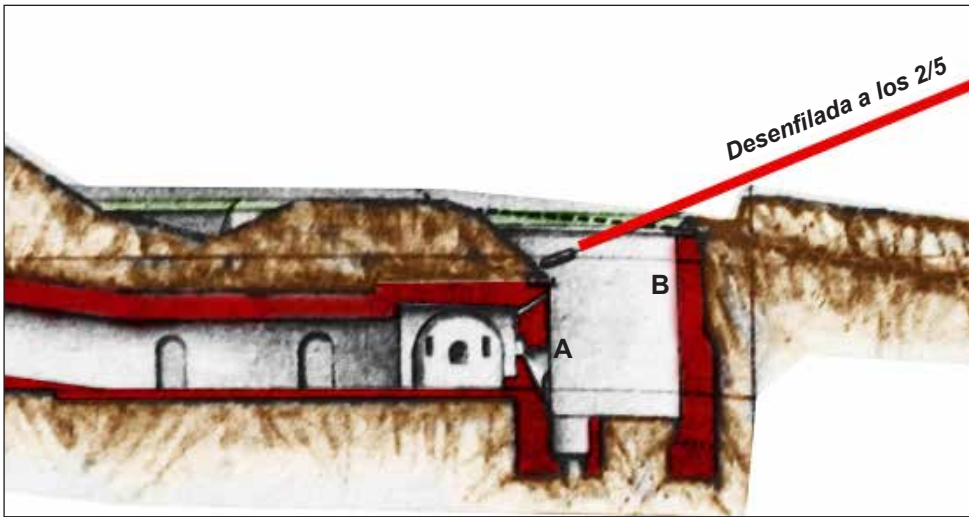

*En el Proyecto se aprecia que la caponera (A) es más baja que la contraescarpa (B).*



*En la fotografía se comprueba que la caponera (A) es más baja que la contraescarpa (B).*



*Acceso al fuerte en 1980. Se aprecian los hitos de embocadura en estado ya decadente. (Fot. F. Iñiguez, hacia 1980. Archivo M. Irun).*



*Embocadura izquierda completa, rematada por una bombeta, símbolo de Artillería. Estado hacia 1906.*



*Estado actual de las bases frontales de las embocaduras izquierda y derecha del camino de acceso.*



*En color rojo se indica la situación de la embocadura y en amarillento la del camino de acceso a la antepuerta del Fuerte.*

## EMBOCADURA DEL CAMINO DE ACCESO

El camino de acceso al Fuerte estaba embocado en cada lado por medio de sendas estructuras de *sillería* caliza y mampostería poligonal, rematadas por un sillar con sus cuatro caras exteriores en punta de diamante. Sobre él una bombeta con llama (símbolo de artillería) sobre una pequeña base.

Adherido a la misma existía un ala ligeramente curva formada por un zócalo de sillares calizos, sobre la que se desarrollaba una estructura de mampostería poligonal concertada rematada por sillares. Actualmente solo se conservan en su emplazamiento original las bases del hito frontal.



*Bóveda de la planta inferior del cuartel de infantería que hace también la función de galería de escarpa. Se observa que está enfoscada convenientemente, cubriendo los estribos de mampostería y la bóveda de hormigón, confiriéndole un aspecto uniforme.*

## ENFOSCADO

Revestimiento continuo de mortero que se aplica a los paramentos con objeto de alisarlos y suprimir sus irregularidades. Sobre él se aplica en ocasiones un enlucido que remata con mayor fineza el paramento.

Los enfoscados del Fuerte están formados por la mezcla de arena, agua y un conglomerante que puede ser cal o cemento. Se recubren de esta manera la mayor parte de las fábricas ladrillo, mampostería y hormigón, homogeneizando su aspecto exterior y las zonas de contacto entre los diversos materiales.

Es frecuente que se proceda a su blanqueo aplicando sobre él una lechada de cal, en algunas ocasiones añadiendo añil en diversas proporciones para dar colorido a las estancias.



*Enfoscado de un muro de ladrillo en los pabellones de oficiales de Infantería en la Obra de la Izquierda. Se aprecia su considerable grosor, superior a los 2 cm.*



*El terraplén de servicio de la Obra del Centro y el patio de la misma están unidos por una escalera de trayectoria acodada.*



*La escalera que comunica el cuartel de infantería con la batería acasamatada tiene tres tramos, incluyendo un recodo.*



*Escalera que une el cuartel de infantería con el observatorio situado sobre la caponera de gola.*

## ESCALERA

Serie de escalones que sirven para subir a los pisos de un edificio, a un plano más elevado, o para bajar de ellos. Aún cuando la mayor parte de las comunicaciones tienen lugar en rampa

para permitir el movimiento de artillería y el municionamiento, las cuatro escaleras más interesantes del Fuerte son las que aparecen en las presentes páginas, formando parte de la red de comunicación entre las dependencias principales de la fortificación.

*Escalera que une la planta intermedia del cuartel de infantería con la planta inferior. Es la escalera con mayor personalidad del Fuerte, al tratarse, en realidad, de dos escaleras de sentido inverso con descansillo central común.*



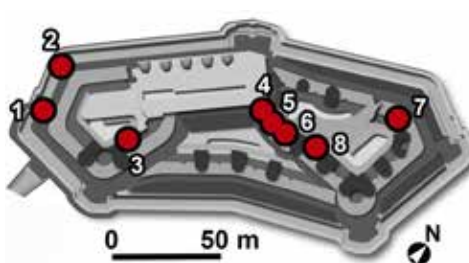
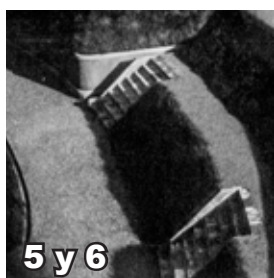

## ESCALERAS DE ACCESO AL TERRAPLÉN DE COMBATE

Son escaleras que comunican el terraplén de servicio con el terraplén de combate. Se encuentran en las Obras de la Derecha y de la izquierda, pero no en la del Centro en la que las rampas cumplen con una función similar.

En la **Obra de la izquierda** son tres. Dos en el frente oeste (1 y 2), constituidas por cinco escalones dispuestos en ambos extremos del terraplén (o adarve) de combate y otra (3) de cuatro escalones en el frente sur.

En la **Obra de la derecha** pueden observarse cinco escaleras:

Frente sur: Tres escaleras (4, 5 y 6) de 2,5 m de anchura que dan servicio a un frente que no dispone de rampas. Con cierta frecuencia quedan semicubiertas por la vegetación. Una cuarta escalera (8) se presenta cercana a uno de los traveses de este frente.

Frente norte: una escalera (7) situada al este del blindaje del cuartel de artillería, estando esta última formada por ocho escalones de 3 m de anchura, mayor por lo tanto que la del resto de las ya citadas.



Única escalera de parapeto conservada (9), recuperada en marzo de 2020..



Escalera de parapeto en sus anclajes en el revestimiento del parapeto.

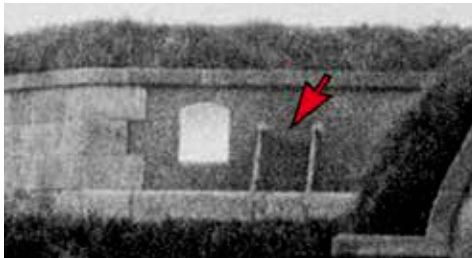

Escalera de parapeto (7) , frente este, Obra de la Derecha, en el año 1900

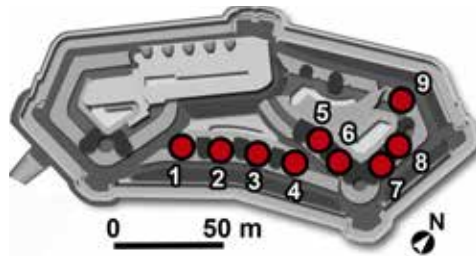

Distribución de los anclajes de escaleras de parapeto localizados en el Fuerte.

## ESCALERAS DE PARAPETO

Son escaleras metálicas de cuatro peldaños cuya misión es facilitar el acceso a la parte superior del parapeto.

Por lo general no llegan hasta la parte superior del mismo, pero facilitan desde ellas tanto la observación del entorno del Fuerte como el acceso propiamente dicho al parapeto para realizar labores de mantenimiento de la masa cubridora de arena/tierra, manipular los tapabocas de las piezas de artillería, etc.

Una de sus características es que son removibles, es decir: pueden extraerse de sus dos enganches metálicos fijados en el revestimiento interior del parapeto para evitar que molesten en caso de que no fuera necesario su uso.

Se han conservado en el interior del Fuerte dos de estas escaleras (9 y 5), así como las fijaciones metálicas para nueve, situadas en revestimientos de los parapetos de las obras del Centro (1 a 4) y de la Derecha (5 a 9).



*Escaleras de contraescarpa próximas a la caponera de gola. Son dos, adoptando forma curva para adaptarse a la curvatura de la contraescarpa en ese punto. La fotografía de la izquierda corresponde a la escalera número 1 del plano y la derecha a la n. 2*

## ESCALERAS DE CONTRAESCARPA

Escalera situada en la *contraescarpa* del *foso*, cuya principal misión es facilitar el movimiento de la infantería entre el interior de la fortificación y el *camino cubierto*. El acceso al interior de la fortificación tiene lugar a través de *puertas de guerra* situadas en el foso, cerca de baterías de *flanqueo*, con objeto de facilitar su defensa y aprovechar la comunicación con el interior del Fuerte.

En el fuerte de N. S. de Guadalupe se construyeron cuatro escaleras de contraescarpa: una en proximidad de

cada semicaponera y dos en el eje de la caponera de gola.

Están embutidas en la propia contraescarpa, de forma que no ofrezcan obstáculos para el flanqueo del foso. En la mitad de su recorrido todas ellas tienen un descansillo. La escalera continúa en su parte superior con cuatro escalones más dispuestos en distinta dirección para salvar el pequeño talud existente entre el cordón y el camino cubierto propiamente dicho.





*Escalera de contraescarpa próxima a la semicaponera SW (3) cerrada mediante reja metálica de época indeterminada, dotada de puerta con cerrojo y elementos punzantes.*



*Escalera de contraescarpa situada en proximidad de la semicaponera oriental (4). El sector de escalera que falta fue volado por el Ejército con dinamita en el año 1980.*

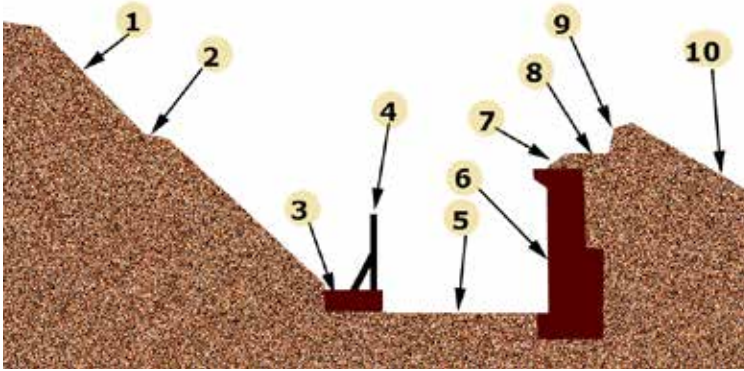

Sección del foso en el sector dotado de talud de escarpa.

- 1 Talud de escarpa.
- 2 Berma.
- 3 Zócalo de escarpa.
- 4 Verja de escarpa.
- 5 Piso del foso.
- 6 Contraescarpa.
- 7 Talud entre cordón y camino cubierto.
- 8 Camino cubierto.
- 9 Parapeto camino cubierto.
- 10 Glacis.



La escarpa del foso (coloreada, a la derecha de la fotografía) está formada en las obras del Centro y de la Derecha por un zócalo sobre el que se levanta una verja metálica (la actual no es la original) y tras ella, un talud de tierra. Inicialmente estuvo prevista la construcción de un muro aspillerado en lugar de la verja. El muro en la izquierda de la fotografía es la contraescarpa.

## ESCARPA

Elemento que limita el foso por la parte de la fortificación. Puede adoptar diversas formas: terreno natural excavado, talud, galería aspillerada, etc.

La escarpa del fuerte de Guadalupe adopta dos modalidades diferentes. En la Obra de la Izquierda se optó por establecer una *galería de escarpa*, formada por bóvedas perpendiculares al foso, comunicadas entre sí por un extremo y por el lado del foso cerradas mediante un muro aspillerado formado por mampostería revestida exteriormente de sillería de arenisca.

En las *Obras del Centro y de la Izquierda*,

se trata de un *talud*, en parte terraplenado, en parte roca natural excavada, que finaliza en un muro bajo (3), sobre el que se levanta una *verja* (4).

Entre el muro y la verja se extiende una superficie estrecha que constituye el *camino de ronda*. Esta estructura, alternativa al muro semiavanzado aspillerado (a la Carnot) que preveía inicialmente el Proyecto del Fuerte, se aplica como mejora frente a las nuevas *granadas rompedoras* (con fuerte carga explosiva interior).

De la escarpa sobresalen hacia el foso las baterías de flanqueo del foso (*caponeras y semicaponeras*).



*Escarpa entre la caponera de gola y el ángulo NE del fuerte. Se aprecia el talud (1), con su berma (2) y la verja (4) sobre un zócalo (3). La verja original fue eliminada, siendo sustituida por el Ayuntamiento por otra de características diferentes.*

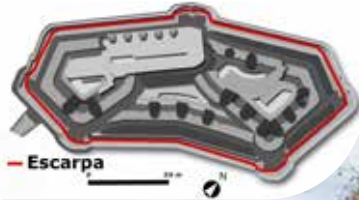

*Escarpa de la Obra de la Izquierda, con su galería aspillerada. Al fondo la caponera de gola.*



*Estado actual del escudo, con indicación de piezas no originales, principalmente lanza (A), las desproporcionadas moharras de las banderas (B), adornos (C) y espada (D).*

## ESCUDO

La *puerta principal* estaba rematada por el escudo de armas del reinado de Alfonso XIII (1886-1931). Tallado en mármol, su base mide 1,5 m, siendo su altura de 1,4 m.

El blasón es cuartelado con las armas de Castilla, León, Aragón, Navarra y entado en punta las de Granada; el escusón de Borbón-Anjou al centro (tres flores de lis), todo ello rodeado por el collar del Toison de Oro. La corona real es cerrada con pedrería, con ocho florones en donde surgen diademas sumadas de perlas; en su cima un orbe. A los lados, las columnas



*Las Armas reales en su emplazamiento original sobre la *puerta principal* del Fuerte.*



*Detalle del estado actual del collar de la Orden del Toisón de Oro, de cuya cadena pende un carnero o «vellocino», situado en la base del escudo.*

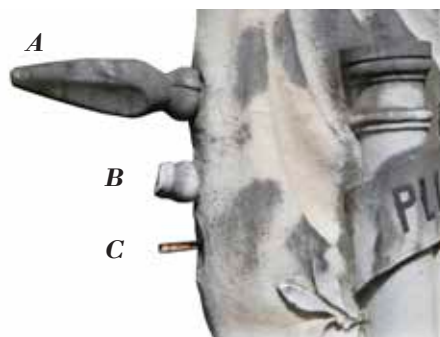

*La lanza (A) es un elemento no original. La letra B señala un elemento incompleto y la C el vástago metálico en el que se insertaba una empuñadura de espada..*



*El escudo en el acuartelamiento «Loyola». (Fot. cortesía de la Sala Histórica del Regim. de infantería «Tercio Viejo de Sicilia»).*



*El escudo presenta algunas piezas decorativas no originales, cuya procedencia se desconoce.*

de Hércules con el lema «Plus Ultra». Como adornos se aprecian banderas, lanzas, cañones, proyectiles, hojas de roble y laurel, espada, etc.

Estuvo apoyado por la parte trasera en un pequeño muro de piedra moldurado y quebrado que no se ha conservado.

Previamente a la enajenación del Fuerte al Ayuntamiento de Hondarribia (29-5-1989) y siguiendo las disposiciones vinculadas a la desmilitarización de edificios, el escudo fue apeado de su emplazamiento en 1984 y trasladado al acuartelamiento «Loyola», en San

Sebastián, frente al cuartel denominado «Princesa María de las Mercedes», al cuidado de la Sala Histórica del Regimiento «Tercio Viejo de Sicilia» n. 67, unidad militar (batallón «Colón» que durante años guarneció el Fuerte.

Aún cuando el escudo se encuentra en relativo buen estado, le faltan algunos elementos periféricos (cruz sobre el orbe, herramientas, moharras, empuñadura de espada, etc.), de los que permanecen algunos vestigios. También presenta algunas pequeñas piezas incorporadas tardíamente, tal como se indica en la ilustración principal.



*Oficina de la Escuela-taller en 1998*



*Apertura de la escuela-taller en diciembre de 1997.*



*Bóvedas del cuartel de infantería*



*Alumnos embaldosando el patio de Infantería.*

## ESCUELA-TALLER «Fuerte de Guadalupe»

Tras la adquisición del Fuerte al Ministerio de Defensa en 1989, el Ayuntamiento de Hondarribia procedió a su limpieza ya que, aunque estructuralmente estaba en estado aceptable, la vegetación había invadido parte alta del Fuerte, así como el foso, terminándose estos trabajos en 1996.

Dos años más tarde se planteó realizar una actuación de mejora sobre las estructuras del Fuerte que simultáneamente supusiese una acción social. La opción elegida fue la creación de una escuela-taller que atendiera la formación profesional de una cincuentena de jóvenes de la comarca, en paro o con bajo nivel de estudios.

La escuela-taller tuvo dos fases. La primera se desarrolló entre los días 27-

12-1997 a 28-12-1999 y la segunda entre el 11-12-2000 y el 11-12-2002. Los talleres impartidos en la segunda fase fueron cuatro: albañilería, carpintería de ribera, mantenimiento de embarcaciones y geriatría.

El Ayuntamiento de Hondarribia actuó como promotor de la actuación, firmando convenidos de colaboración con el Ayuntamiento de Irún, que participó en la financiación, y con la Agencia de Desarrollo del Bidasoa (ADEBISA - Bidasoa Activa), que se encargaría del asesoramiento. El grueso de la financiación estuvo a cargo del antiguo Instituto Nacional de Empleo (INEM) y del Fondo social Europeo. El Ayuntamiento de Hondarribia se hizo cargo también del pago de los materiales de obra, ya que servirían para mejorar su patrimonio.

El alumnado percibía un sueldo, dedicando una parte de la jornada laboral a clases teóricas y otra parte a la realiza-



Sello de tinta empleado en la Escuela taller del Fuerte en el año 1998.

*Entre los talleres realizados, uno se ocupaba de la enseñanza de la construcción y reparación de embarcaciones tradicionales. Tras la clausura permaneció en el cuartel una lancha reparada.*



*Placa identificativa de la II fase (2000-2002) de la Escuela taller, conservada hasta 2019 en la antepuerta del Fuerte*



*El foso recién embaldosado por los alumnos de la escuela taller. Fue preciso crear un nuevo sistema para la recogida de las aguas pluviales.*

ción de los trabajos en el Fuerte y otros lugares a modo de prácticas, adaptándose diversas dependencias del mismo como oficina, aula, taller, servicios, etc.

En la primera fase se realizó principalmente el embaldosado del foso (unos 5.300 m<sup>2</sup>), originalmente de tierra cubierta de hierba, pero que el abandono había hecho que crecieran abundantes árboles y arbustos que deterioraban su aspecto y en algunos casos podrían afectar a su estructura. Dada la envergadura de la obra, en su mayor parte fue realizada por una empresa de construcción.

Igualmente se eliminaron los restos de la verja defensiva de escarpa (la mayor parte había sido trasladada a Pamplona para rodear dependencias militares),

sustituyéndola por una verja convencional más ligera y de menor altura, revisitando de hormigón el caballete original de caliza.

En la segunda fase se proyectó la rehabilitación parcial del cuartel de infantería y los accesos del Fuerte, así como la recuperación del barco pesquero «Haizerre» para transformarlo en una goleta dedicada a la integración de jóvenes en riesgo de exclusión.

Entre las actuaciones realizadas se encuentra la sustitución del adoquinado original del túnel de la antepuerta y de la rampa que precede a la puerta principal y el embaldosado del patio de armas (originalmente de recebo de arena y piedra almadenada) y del patio de infantería (originalmente asfaltado).

## PLANO DEL FUERTE DE GUADALUPE EN PODER DE FRANCIA

(Coloreado no original)

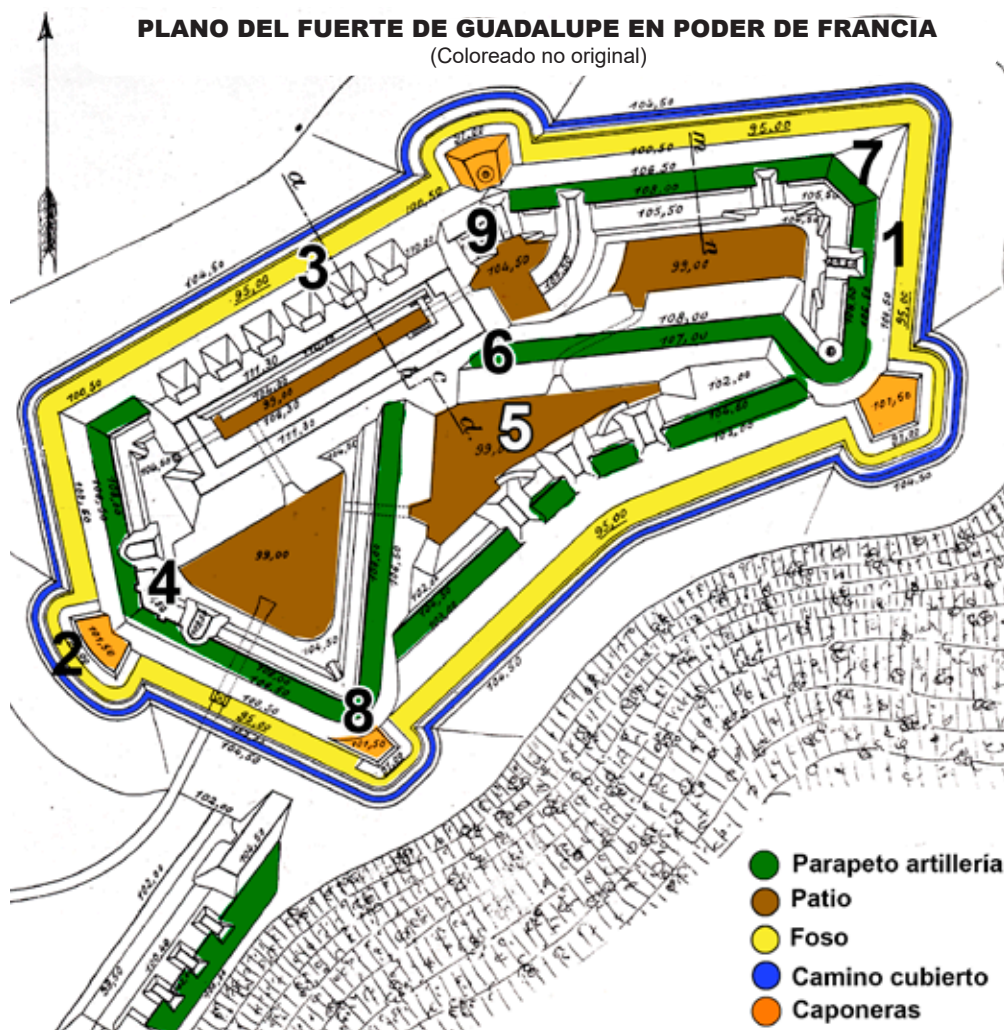

## ESPIONAJE

Actividad secreta encaminada a obtener información sobre un país, especialmente en lo referente a su capacidad defensiva y ofensiva.

El fuerte de Guadalupe está situado muy próximo a la frontera francesa, razón más que suficiente para que el Ejército francés se preocupara de conocer las características principales de la fortificación con anterioridad al estallido de cualquier conflicto armado entre ambos países.

El resultado de la labor de espionaje a principios del siglo XX no fue todo lo exacto

que sería de esperar y aunque acierta en muchos aspectos, el plano que consiguió dibujar tiene también deficiencias, algunas de las cuales se han señalado sobre el mencionado plano.

Quizá el mayor error detectado es la creencia de que la planta del Fuerte era un heptágono irregular, cuando, en realidad, es un octógono. También da por sentada la presencia, al menos, de dos cúpulas o campanas metálicas armadas con ametralladoras o piezas de artillería (14), instalación que, aunque estaba prevista, no se ejecutó.



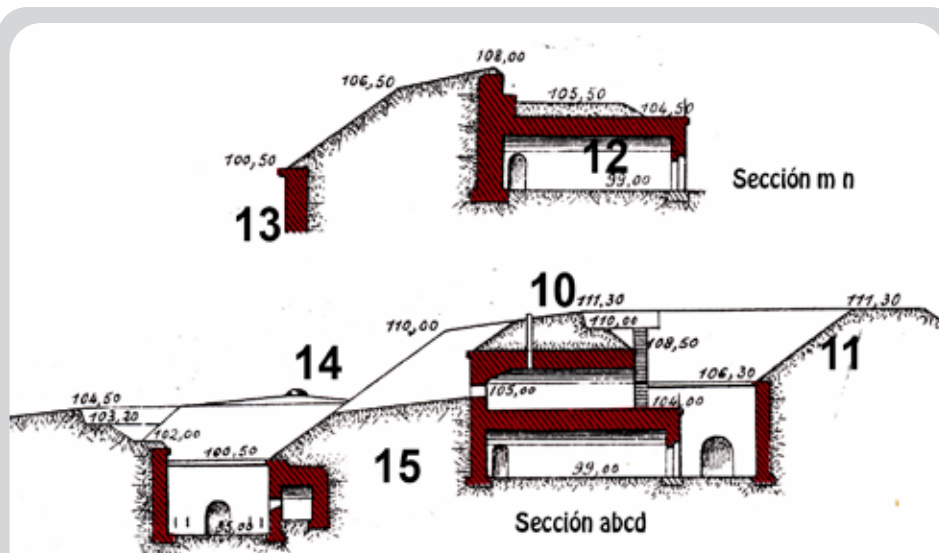

### PRINCIPALES INEXACTITUDES DEL PLANO Y SECCIONES DEL FUERTE DE GUADALUPE EN PODER DE FRANCIA

**01** Falta uno de los lados de la planta del Fuerte, ya que es un octógono irregular y está representada como heptagonal, siendo este el mayor error detectado, provocando que la Obra de la Derecha quede mal representada y como consecuencia, falta una semicaponera, traveses, etc.

**02** La caponera representada, es realmente una semicaponera

**03** Las cañoneras abiertas en la batería acasamatada son cinco en lugar de las seis representadas.

**04** En el ángulo entre los dos traveses hay un emplazamiento circular, cuando se representa un terraplén de combate con dos semicilindros entrantes.

**05** El patio de la Obra del Centro es mucho mayor que el original y de planta triangular, en lugar de estrecho y curvo.

**06** El sector de parapeto es rectilíneo, cuando en realidad es curvo.

**07** Falta uno de los asentamientos circulares actualmente existentes.

**08** La semicaponera representada es, en la realidad una caponera.

**09** No está representada la batería de fuegos curvos de la Obra de la Derecha.

**10** El blindaje superior de la batería acasamatada no tiene realmente parapeto de fusilería.

**11** La máscara posee cañoneras túnel, no representadas y el muro que sostiene el terraplén es más alto, no formándose el talud representado.

**12** Las bóvedas representadas en el plano no existen.

**13** La contraescarpa en la zona de la sección no está formada únicamente por un muro, sino por un muro bajo con una verja defensiva sobre él.

**14** Incorpora dos cúpulas artilladas (*cloches* o *tourelles*), una sobre la caponera de gola y otra sobre el asentamiento circular SE que nunca fueron instaladas (aunque si previstas).

**15** La galería de escarpa y el cuartel de infantería tienen una pared común y en la sección son independientes.

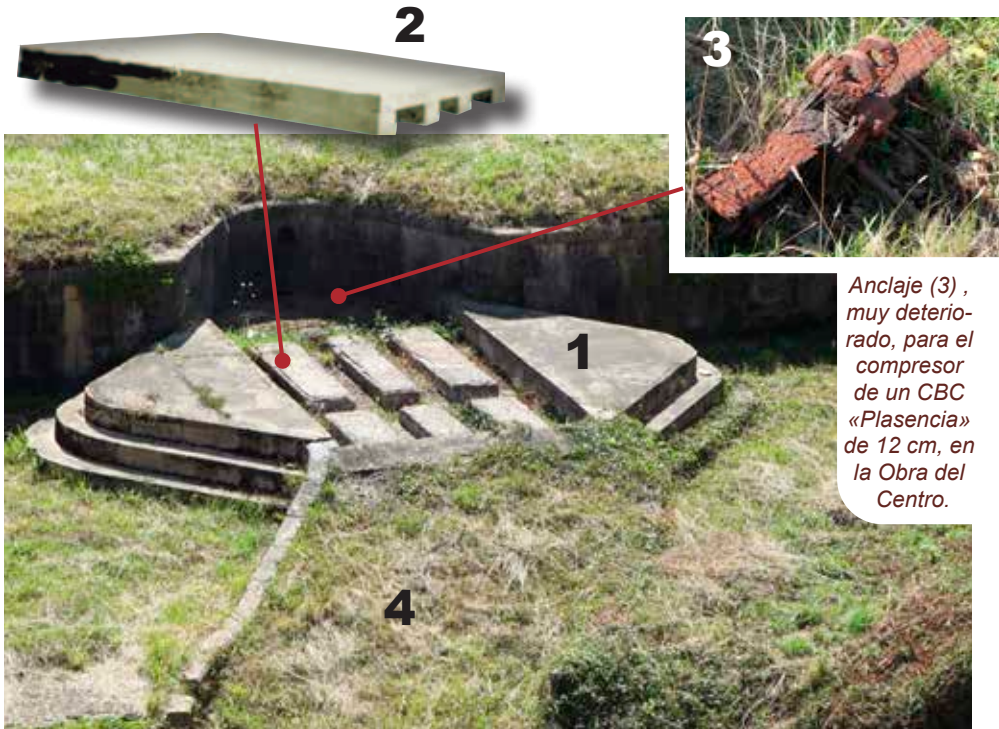

Anclaje (3), muy deteriorado, para el compresor de un CBC «Plasencia» de 12 cm, en la Obra del Centro.

Explanada en forma de rombo (1) (7x3,6 m), para un cañón de bronce de 12 cm «Plasencia» en la Obra del Centro. Los tres escalones permiten adaptar la altura del cañón a la del parapeto. Es una superficie de hormigón con hendiduras destinadas a acoger una explanada de madera (2), pues el disparo sobre el hormigón dañaba la cureña de la pieza de artillería, por ser de ruedas. Originariamente tenían dos escalones, sumándose un tercero para facilitar la confección de los rebajes destinados a acoger la citada explanada de madera. También disponen de anclajes (3) para el compresor (amortiguador) de la pieza.

## EXPLANADA

Superficie (1) habilitada para que sobre ella evolucione y dispare con seguridad una pieza de artillería. Las explanadas pueden ser de piedra, hormigón, madera o de una combinación de materiales.

Es frecuente que las piezas de costa dispongan explanadas de hormigón en las que están embutidas la *basa* o la *basacarril* en torno a la que gira el *marco* de la pieza, así como, más retrasada, la *carrilera* de contera.

Las explanadas de las *baterías acasamatadas*, si les corresponde ser de hormigón, están generalmente inte-

gradas en el propio suelo de las casamatas.

Las piezas dotadas de ruedas suelen tener explanadas de madera (2) con objeto de minimizar las consecuencias del «salto» de la pieza en el momento del disparo. A las mismas es frecuente que se acceda por una *rampa* (4), disponiendo, si así lo exige la pieza, de una anclaje metálico (3) donde va enganchado el sistema de frenado (parte de ellas se han conservado en el Fuerte).

En ocasiones las explanadas pueden tener cierta inclinación para disminuir el retroceso causado por el disparo.



Explanada de un CHE de 15 cm sobre marco alto en el frente norte de la Obra de la Derecha.

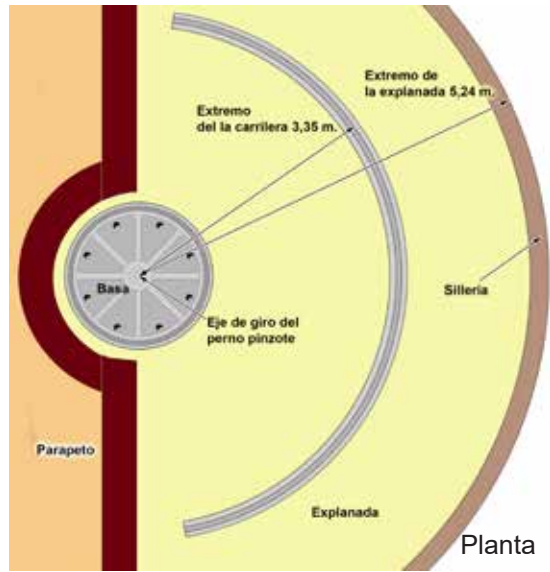

Explanada genérica para un cañón de hierro entubado de 15 cm «Ordóñez», en marco alto. Imagen superior: planta. Imagen inferior: sección.

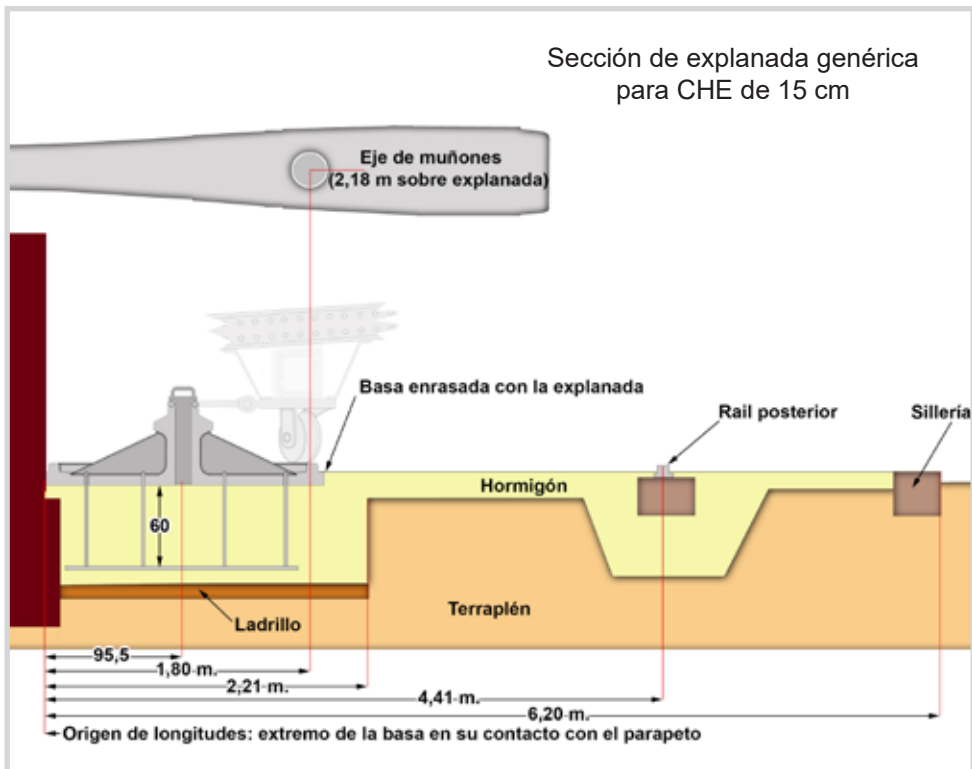



*Fotomontaje del aspecto que ofrecería la sala de filtros a principios del siglo XX. El filtro grande estaría situado a la derecha de la imagen y vertería agua al depósito de acumulación derecho y los dos pequeños al depósito izquierdo.*

## FILTROS POTABILIZADORES DE AGUA

Sistema mediante el cual el agua no apta para el consumo humano se convierte en potable haciéndola circular a través de diversos materiales.

En el caso del fuerte de Guadalupe fueron filtros de «porcelana-amianto» de la casa Mallié, reglamentarios para las instalaciones militares por R. O. de 29 de mayo de 1905.

El sistema fue conectado a la acometida de agua proveniente de los manantiales de Jaizkibel que aseguraba al Fuerte desde su inauguración un suministro de agua constante y de aceptable calidad.

No obstante, ante los problemas sanitarios que acarrearía el suministro de agua a las instalaciones militares en general, se dispuso por R. O. que todas ellas contarán con sistemas de depuración.

El proyecto para tal instalación en los fuertes de Guadalupe, San Marcos y Txoritokieta fue realizado por el capitán de ingenieros Martín Acha y aprobado por R. O. de 29 de mayo de 1909. El sistema se instaló en unas dependencias inicialmente pensadas como almacén de efectos de artillería o de ingenieros. Esta estancia (2,5x6,5 m) contaba con una ventana hacia el *patio principal*

y otra hacia la poterna que comunicaba el mismo con el patio del *cuartel de Infantería*. El acceso se realizaba a través de una bóveda paralela, que disponía de una puerta abierta hacia la citada poterna.

La necesidad de agua potabilizada diariamente se estableció, calculando una guarnición de 500 efectivos, en unos 1500 litros diarios, determinando para ello la necesidad de instalar un filtro de 15 bujías y dos de 5 bujías, que verterían el agua depurada a dos depósitos metálicos cilíndricos de 80 cm de diámetro provistos de grifos en su parte inferior. Estos elementos se colocaron en una estructura de hormigón revestida de mortero de Portland construida ex profeso, que es la conservada en la actualidad.

En ella se pueden diferenciar dos repisas de 60 cm de altura, destinadas a albergar los dos depósitos acumuladores de agua depurada y una repisa situada inmediatamente detrás a 1,5 m de altura, destinada a albergar los tres filtros: los dos pequeños a la izquierda y el grande a la derecha, de forma que vertían el agua depurada en los depósitos correspondientes. Las dos repisas inferiores estaban separadas por tres escalones destinados a facilitar el acceso de los operarios encargados del mantenimiento y vigilancia del sistema.



*Estado actual de la estructura que soportaba los filtros. Cuando el sistema de depuración fue desmontado, dadas las características peculiares de la estructura, algunos testimonios afirman que albergó un oratorio.*

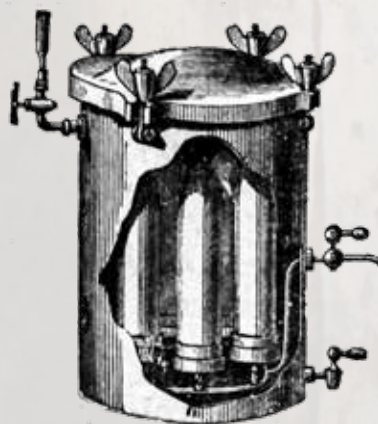
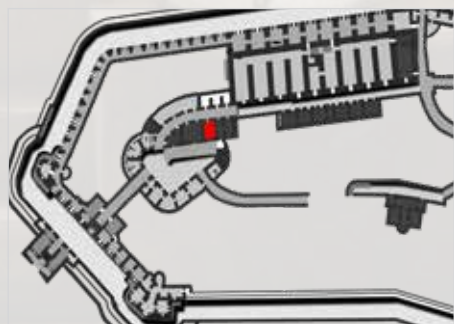

*Filtro de 5 bujías de porcelana-amiante, sistema Mallié, capaz de depurar 500 litros de agua al día. Sus dimensiones son 25 cm de diámetro y 33 cm de altura. El material con el que estaban confeccionadas las bujías era amianto pulverizado, humedecido y amasado hasta formar las bujías filtrantes, sometiéndolas posteriormente a un proceso de endurecimiento.*



*Flanqueo del foso en el fuerte de Guadalupe, encomendado a tres caponeras (color verde) y dos semicaponeras (color rojo). Se han indicado mediante flechas los tramos de foso que defiende longitudinalmente cada una de ellas. 1 caponera de gola. 2 Semicaponera E. 3 caponera SE. 4 caponera SW. 5 semicaponera W.*

## FLANQUEO DEL FOSO

En los fuertes poligonales, dicese de la defensa del foso establecida mediante órganos especializados denominados *caponeras* y/o cofres de contraescarpa. Su función es batir longitudinalmente el mismo mediante fuegos de artillería y/o de fusilería, así como defender transversalmente el foso en aquellos puntos en los que por corresponder al espacio inmediato a las caponeras no es posible que lleguen los proyectiles de otras caponeras.

El fuerte de Guadalupe no dispone de cofres de contraescarpa, sino de cinco caponeras, de las cuales tres baten dos tramos del foso y dos únicamen-

te uno, denominándose en este caso *semicaponeras*.

Caponeras y semicaponeras están *desenfiladas* al máximo posible de los disparos enemigos (es decir, la contraescarpa del foso tiene cota superior a la caponera), disponiendo, además, en torno a ellas de un *refosete*. En su interior cuentan con uno o dos repuestos de munición para las armas adscritas.

Con objeto de evitar que una batería de flanqueo pueda dañar a otra, éstas se disponen de manera que sus disparos no puedan afectarles entre sí bajo ninguna circunstancia.



*Caponera sureste (3) flanqueando un sector del foso mediante una cañonera y dos aspilleras. Se aprecia que la cota de la caponera es claramente inferior a la de la contraescarpa para de esa manera dificultar por desenfilada el impacto de proyectiles enemigos. A la izquierda de la fotografía se observa la contraescarpa y a la derecha el zócalo de mampostería revestido de sillar de arenisca y sobre él la verja de escarpa.*



*Flanco oriental de la caponera SW. (4) Se aprecia la cañonera y dos aspilleras de flanqueo y a su izquierda un matacán para defensa del fosete.*

## FOSO

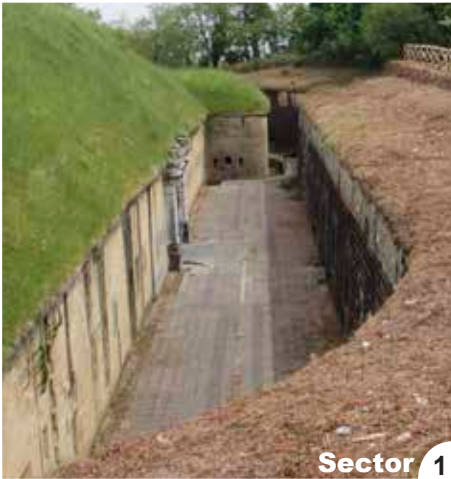

Excavación profunda que rodea algunas fortificaciones, dificultando notablemente el asalto a la misma. La pared que lo limita hacia el interior se denomina *escarpa* y la enfrentada a ella *contraescarpa*.



El fuerte de Guadalupe dispone de un foso mayoritariamente excavado en la roca, dotado de 8 metros de anchura en el sector correspondiente a la *Obra de la Izquierda* y 7 m en el resto, excepto en torno a las baterías de flanqueo (caponeras) en que se reduce a 6 m; altura variable (media de 8 m) y 750 m de longitud. Originariamente su piso era de tierra apisonada en el que crecía hierba, pero en 1999, propiedad ya del Ayuntamiento, fue embaldosado con objeto de mejorar el tránsito por el mismo.



La pendiente del foso es apenas perceptible, excepto en tres zonas: el entorno de los flancos orientales de las caponeras SW y de *gola*, dotadas de fuerte pendiente y el flanco occidental de la caponera SE, afectada por una suave inclinación.



La *escarpa* correspondiente a la *Obra de la Izquierda* (sectores 1, 2 y 3) dispone de una *galería aspillera* cuyo muro de máscara (de 1 m de grueso), está revestido de *sillería arenisca*.

En el resto del foso la *escarpa* está formada por un *talud* que reposa en un muro de 1,2 m de altura reforzado mediante contrafuertes y coronado por un caballete sobre el que se levanta una *verja* metálica.

La *contraescarpa* es de *mampostería* ordinaria revestida de sillarejos calizos desbastados en aparejos diversos, en algunos casos encintado. El revestimiento es de *sillería arenisca* únicamente en los sectores curvos debido a su propiedad de minimizar el efecto destructor y de rebote que sobre la *contraescarpa* podrían ocasionar los disparos realizados desde las baterías de flanqueo. Tiene cuatro *escaleras de contraescarpa*.





**Sectores flanqueados del foso (8):**

- **Sector 1:** 62 m de longitud, 8 m de ancho, cota 179. Defendido por la caponera SW y galería de escarpa. Incorpora los accesos al Fuerte.
- **Sector 2:** 50 m de longitud, 8 m de ancho, cota 179. Defendido por la semicaponera W y galería de escarpa.
- **Sector 3:** 120 m de longitud, 8 m de ancho, cota 179. Defendido por la caponera de gola y galería de escarpa.
- **Sector 4:** 120 m de longitud, 7 m de ancho, cotas 179/174 m. Defendido por la caponera de gola. Fuerte pendiente en sector próximo a la caponera.
- **Sector 5:** 50 m de longitud, 7 m de ancho, cota 174 m. Defendido por la semicaponera E.
- **Sector 6:** 90 m, 7 m de ancho, cota 174 m. Defendido por la caponera SE.
- **Sector 7:** 83 m de longitud, 7 m de ancho, cotas 174/171 m. Defendido por la caponera SE. Parte en suave pendiente.
- **Sector 8:** 80 m de longitud, 7 m de ancho, cotas 171/179 m. Defendido por la caponera SW. Fuerte pendiente en sector próximo a la caponera.

**Sectores no flanqueados (5)** frente a las cinco caponeras: longitud total de 100 m, anchura 6 m.



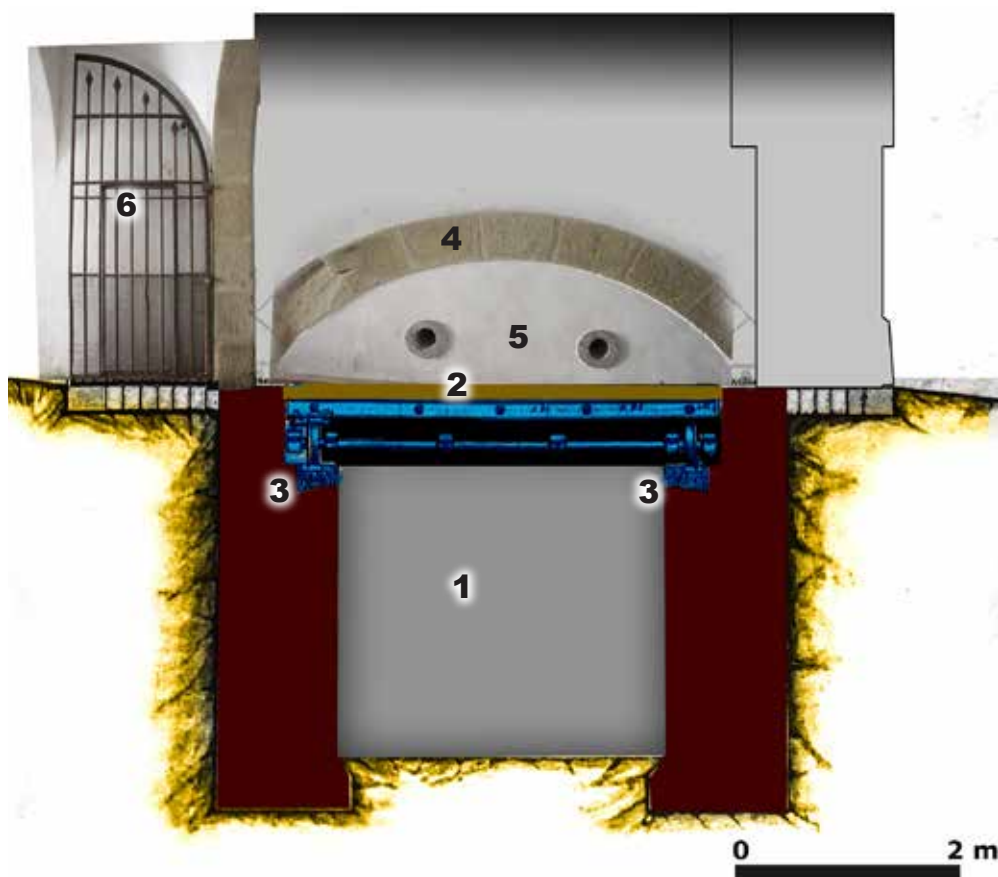

Sección del foso (1) de la primera puerta, trazada por el eje de la misma. Se observa el puente móvil (2) sustentado en los rebajes de las paredes del foso (3) y el arco de descarga (4) en el que se observan las dos bocas de los lanzaproyectiles (5). A la izquierda, el rastrillo o reja (6) que cierra el acceso al Fuerte. La zona oscura se corresponde con la caja que, en el cuerpo de guardia, acoge al puente cuando el foso está abierto.

## FOSO DEL ACCESO

Obstáculo que, independiente del foso principal, interrumpe el acceso a una fortificación. Para salvarlo suele disponer de un *punte* corredizo o levadizo.

En el fuerte de Guadalupe se incorporaron dos fosos de este tipo, uno en cada una de las puertas de entrada. Tienen la anchura de los túneles de acceso y una longitud de 4 m en el caso de la primera puerta y 3 m en el de la puerta principal. Su profundidad es de 3,5 m.

El fondo del foso de la primera puerta está defendido por dos lanzaproyectiles, mientras que el de la puerta principal lo está por cuatro *lanzaproyectiles* y un *matacán*. En ambos casos se salvan mediante sendos *puentes* corredizos que se maniobran desde los respectivos cuerpos de guardia. Los puentes se deslizan sobre los raíles instalados en los rebajes de los muros transversales al túnel que limitan el foso.



*Interior del túnel de la antepuerta. En primer plano se aprecia el foso, cubierto actualmente por medio de una estructura fija de madera que simula el puente corredizo original. Nótese el arco de descarga del muro y las dos bocas de los lanzaproyectiles.*



*Foso de la antepuerta, con su puente original entreabierto. A la izquierda se aprecian varias aspilleras.*



*Interior del vestíbulo de la puerta principal. Se observa a la derecha de la fotografía el arco de descarga del muro, las dos bocas de los lanzaproyectiles y la poterna de acceso al patio principal con una aspillera frontal a cada lado.*

*Defensa del foso de la puerta principal (sector izquierdo) mediante una aspillera-matacán y dos lanzaproyectiles. También se aprecia una de las dos aspillera para la defensa frontal.*



*Estado actual  
de la Fuente*



*La Fuente en el  
proyecto de con-  
ducción de aguas  
del Fuerte (1887).*

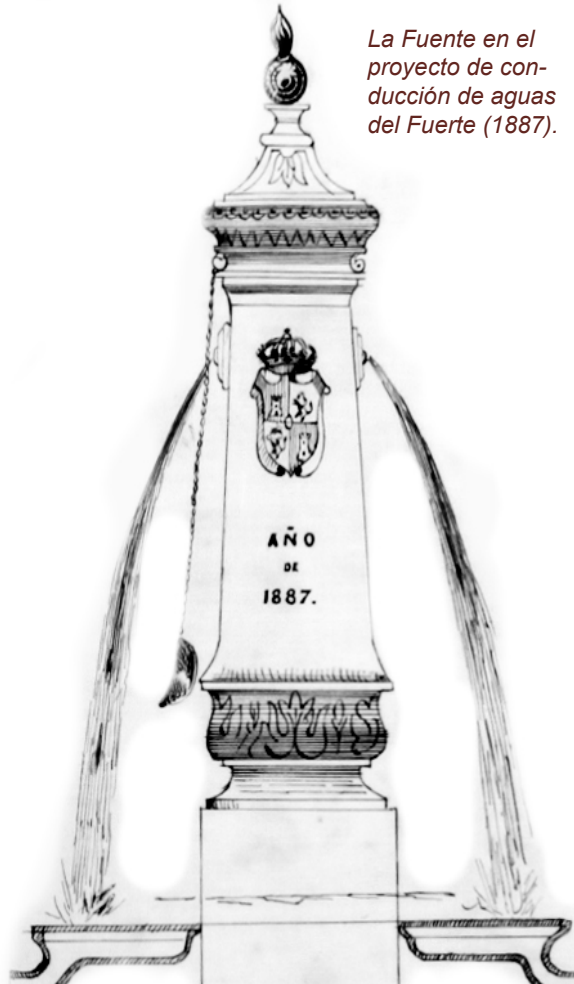

## FUENTE DE OBRA

Fuente de hierro fundido del campamento de obra del fuerte de Guadalupe. Tiene forma aproximadamente prismática, de 2 m de altura. Al frente y a la espalda incorpora el año de fabricación (1888) y las armas reales. A los lados, sendas salidas de agua en cabeza de león, actualmente modificadas para incorporar un pulsador. Quedan restos del soporte para colgar un pote de bebida, abriéndose por la parte superior y por la posterior, donde se observan algunos impactos de bala.

En la parte inferior existen dos orificios que servían para la conexión de tuberías de agua que daban servicio a otros puntos de la obra. Presenta decoración moldurada con temas vegetales, rematada por una bombeta de artillería a la que le falta la llama (se conserva el orificio de sujeción de la misma). Fue trasladada de su emplazamiento original primero a las inmediaciones de la iglesia parroquial, encontrándose actualmente en uso en la «Alameda / Zumardia».

*La Fuente hacia el año 1900 en su emplazamiento original en el campamento de obra. El edificio del fondo, ligeramente difuminado para resaltarla corresponde al tinglado de cantería donde se talló la piedra que reviste los muros del Fuerte.*



*En su emplazamiento actual en la Alameda, instalada sobre dos gradas, cerca del muro de contención. Ha sido ligeramente modernizada incorporando un temporizador para evitar gastos innecesarios de agua.*



*La Fuente, instalada todavía en 1939 cerca del acceso al Fuerte.*



*Estado actual de la base de su asentamiento original, cerca del camino de acceso al Fuerte*

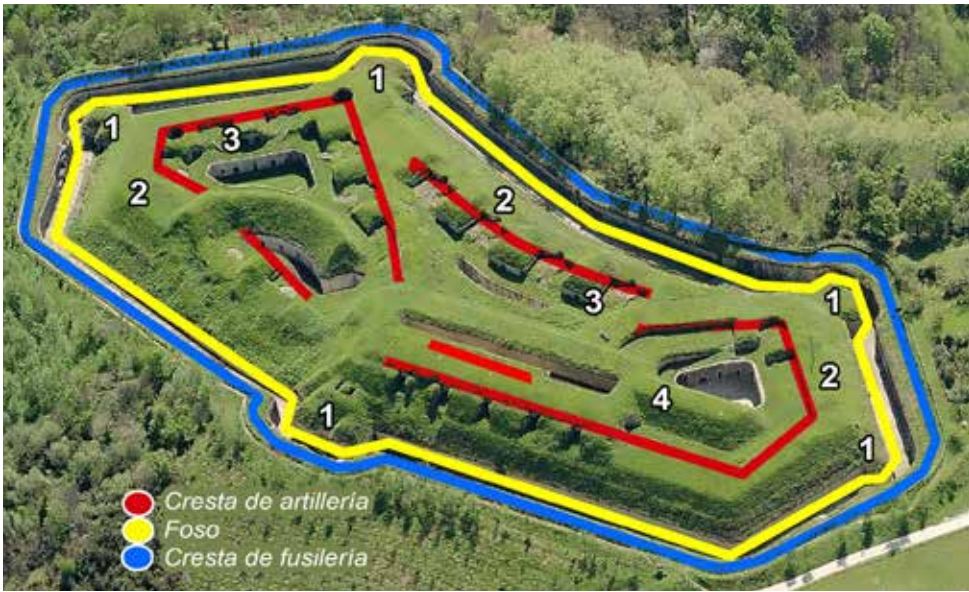

**Fuerte de Nuestra Señora de Guadalupe.** Se señalan los elementos más importantes de los fuertes poligonales **1** caponeras **2** parapetos **3** traveses **4** máscaras.

## FUERTE

Un fuerte *poligonal* del s. XIX es una construcción militar que cumple generalmente las siguientes condiciones:

Está situado en una zona topográficamente dominante y su diseño adaptado, en lo posible, al terreno.

Dispone de un *foso* que lo rodea totalmente, a menos que la topografía natural lo haga innecesario en todo o en parte.

Las baterías flanqueantes (1) del foso (*caponeras* y/o cofres de contraescarpa) están emplazadas de forma que su alcance por parte de proyectiles enemigos sea imposible, o muy difícil.

El trazado de la cresta de artillería está protegido horizontalmente mediante *parapetos* (2), *traveses* (3) y *máscaras de tierra* (4).

La artillería emplazada en sus *terraplenes de combate* puede batir eficazmen-

te el terreno por donde pudiera recibir ataques enemigos o cañonear espacios de interés y, por el contrario, está a cubierto, en lo posible, de sus fuegos.

Existe una cresta de fusilería (*camino cubierto*, parapetos de fusilería o trincheras destacadas), independiente de la de artillería, encargada de impedir la toma del fuerte por parte de tropas de infantería enemigas, preparada de manera que no existan espacios en proximidad del fuerte que no estén a tiro de *fusil*.

Está en disposición de prestar apoyo artillero a las acciones del ejército que evoluciona dentro del campo atrincherado en el que se integra y es también capaz de defender con su artillería a otros fuertes.

Cuenta con alojamiento para su guarnición y reservas de munición, agua y alimentos.



**1 Fuerte de San Cristóbal o Alfonso XII (Navarra).** Es el mayor fuerte poligonal del Pirineo. Se aprecia en la fotografía la entrada de la capilla.



**2 Fuerte de San Juliá de Ramis.** Actualmente hotel, restaurante y «museo», reutilización no exenta de objeciones.



△ **3 Batería de La Sagüeta en Canfranc (Huesca).** A la izquierda la escarpa. Obra sin finalizar del Campo atrincherado de Jaca (Huesca)

▽ **5 Fuerte de Coll de Ladrones.** (Canfranc, Huesca). El edificio de la derecha es el cuartel. Campo Atrinch. de Jaca



△ **4 Fuerte de Rapitán (Campo Atrincherado de Jaca, Huesca).** Acceso al cuartel.

▽ **6 Fuerte de Santa Elena.** (Biescas, Huesca). Cuartel. Obra sin finalizar del Campo Atrincherado de Jaca.



## FUSIL

Arma portátil de fuego utilizada principalmente por los soldados de infantería. Su cañón suele tener una longitud superior a un metro. Los artilleros utilizaban generalmente un arma más corta denominada mosquetón y los soldados de caballería otra aún más corta denominada tercerola.

Las armas largas portátiles más utilizadas en el fuerte de Guadalupe durante los primeros años fueron el fusil *Mausser*, modelo 1893 y los mosquetones modelo 1916 y 1943.

Inicialmente también pudo ser frecuente el fusil *Remington* 1/89R.



*Fusil  
Remington  
1871*

*Cartucho-  
para el fusil  
Remington*

## FUSIL *Remington* 1871 - 1889

En la época en la que se inauguró el Fuerte el Ejército utilizaba todavía residualmente el fusil *Remington*, que llegó incluso a ser empleado como arma fuera de servicio en la Guerra Civil (1936-1939).

Se trataba un fusil de retrocarga, tiro único y calibre 11,15, dotado de cerrojo pivotante (*rolling-block*) y de ánima rayada. Fue reformado en 1889 a calibre 11,4, constituyendo el modelo 1871/89R. Su alcance máximo era de 2500 m (eficaz 600 m), disponiendo de una bayoneta de 40 cm de longitud. Se fabricaron también mosquetones (mod. 1874) y tercerolas (mod. 1871).

Las réplicas de armas antiguas que se fabrican para participar en los alardes de Hondarribia e Irun corresponden a esta arma, muy utilizada en la última guerra carlista.

## FUSIL, mosquetón y carabina *Mausser*

El fusil *Mausser* mod. 1893 es un arma de repetición, retrocarga, ánima rayada y calibre 7 mm, utilizada por el Ejército español hasta los años 40 del siglo XX, siendo sustituido sucesivamente por los **mosquetones mod. 1916 y 1943**. A principios de la década de 1960, aparecerá el fusil de asalto CETME, último utilizado en el Fuerte.

La longitud del arma es de 1,2 m, peso de 4 kg y calibre de 7 mm. El alcance es de más 2000 m, pero el eficaz de 600 m. Está complementado por un machete.





Peine de 5  
cartuchos 7x57 mm  
para los primeros  
Mauser



Fusil Mauser  
modelo 1893

Mosquetón  
Mauser 1916

Mosquetón Mauser  
modelo 1943

Carabina Mauser  
modelo 1895

El cierre de los *Mauser* era de tipo cerrojo, pudiendo utilizar peines de cinco cartuchos.

El **mosquetón Mauser** tiene 1,05 metros de longitud -18 cm menos que el fusil- circunstancia que lo hace más manejable.

Fueron varios los modelos de mosquetón «españoles», destacando el **mod. 1916** «Oviedo» (cal. 7 mm) del que se fabricaron 300.000 unidades, reformándose 80.000 posteriormente a calibre 7,92. También destacan los **modelos 1943** (cal. 7,92) «Coruña» (para Ejército, Marina y Guardia Civil), del que se fabricaron 500.000 unidades y el mod. **1944** (para el Ejército del Aire), así como los conocidos como «Cetmetones» FR7 y FR8 (cal.

7,62), resultantes de la modificación de los modelos 1916 y 1943 respectivamente. Los artilleros también utilizaron en el Fuerte **carabinas Mauser mod. 1895** (calibre 7), aún más cortas que los mosquetones (0,94 m) y con la maneta del cerrojo curvada hacia abajo, como el mosquetón *Mauser* mod. 1916 que fue su sustituto..



Reconocimiento del cadáver de Leopoldo Matos en el Fuerte. (Excelsior 10-9-1936).



José J. Barcaiztegui



Félix Churruca



Leopoldo Matos



Antonio Elósegui



José María Roldán



Joaquín Beunza



José Aleixandre



Honorio Maura

## FUSILAMIENTOS

La primera muerte (11 de agosto de 1936) correspondió a la del Comandante militar del Fuerte, Juan Grajera, tiroteado en el hospital de Irún.

El día 19 del mismo mes se celebró en el Fuerte un irregular consejo de guerra en el que se condenó a muerte a 13 detenidos en represalia por los bombardeos que sufrió Irún en los días precedentes. El día 25 de octubre fueron «sacados» del fuerte y fusilados en el cementerio de Irún dos detenidos y el día 2 de septiembre otros cuatro.

Estando el Fuerte ya en manos de una partida de anarquistas, el día 4 de septiembre fueron ejecutados en el propio fuerte 11 detenidos más.

La relación de muertos en el Fuerte por diversas circunstancias hasta el día 5 de septiembre es la que sigue:

## «DETENIDOS» EN EL FUERTE FUSILADOS POR MILICIANOS

### Muerto el 11-08-1936

**Grajera Manín, Juan.** Capitán de Infantería. Comandante militar del Fuerte de Guadalupe desde marzo de 1935. Pese a no mostrar claramente su apoyo a la Rebelión, fue depuesto el 23 de julio de 1936 por Ramón Pérez, en nombre del *Comité local del Frente Popular de Fuenterrabía (formaba parte de la Comisaría de Guerra)*, que sustituyó en sus funciones al Ayuntamiento de la Ciudad en el que Pérez era concejal por el Partido Socialista.

Trasladado al hotel Mouriscot y después a Irun, el capitán fue, al parecer, tiroteado en las escaleras del hospital irunés, donde se encontró su cadáver.

### Fusilados en Irún el 25-08-1936

**Alfaro Iturriaga, Mariano.** Vinculado a la «Confederación Española de Derechas Autónomas» (CEDA). Secretario de la Cámara Propiedad.

**Escales Legarraga, Antonio.** (CEDA).

### Fusilados en Irún el 2-09-1936

**Abia Aspuz, Carlos.** Jefe de Negociado en Correos.

**Aleixandre Balenchena, José.** Cajero de la Aduana de Irún.

**Ayestarán Casturiense, Jesús.** Industrial. Concejal carlista de Irun.

**Solbes González, Joaquín,** de la CEDA.

### Fusilados en el Fuerte el 4-09-36

**Ayestarán Uranga, Miguel.** Coadjutor de la parroquia de Hondarribia.

\***Barcaiztegui Manso, José Javier.** Conde de Llobregat. Comandante de caballería en la reserva.

\***Beunza Redín, Joaquín.** Abogado y diputado tradicionalista.

\***Churruca Dotres, Félix.** Teniente coronel de Infantería retirado y ex-jefe de Mikeletes

\***Elósegui Larrañaga, Antonio** (marqués de Elósegui), industrial fabricante de boinas en Tolosa.

**Galarza Marco, Manuel.** CEDA. Jefe de la guardia municipal nocturna de Irun.

**Ibáñez de Opacua Alberdi, Dionisio.** Capitán de Infantería. Oficial de mikeletes.

\***Matos Massieu, Leopoldo.** Ex-ministro de Trabajo, Gobernación y Fomento.

\***Maura Gamazo, Honorio.** Literato y político monárquico.

**Roldán Sánchez de la Fuente, J. María.** Contraalmirante honorario y diputado por Málaga.

**Sáez Tomé, Máximo.** Guardia municipal de Irun, afiliado a la CEDA.

### Muerto en la fuga del 5-9-1936

**Padilla Hermosilla, Julio.** agente de vigilancia en Irun, muerto por disparos de los milicianos, posiblemente durante la fuga.

---

\* *Internados en el fuerte de Guadalupe el 2-9-1936 procedentes de la cárcel de Ondarreta (San Sebastián).*



*Exhumación del cadáver de Joaquín Beunza en el fuerte de Guadalupe (6 de septiembre de 1936). Fotografía publicada en el diario Paris-soir (10-9-1936).*

La hipótesis tradicional de los hechos sostiene que tras el abandono del Fuerte por parte de la guarnición mixta de militares y milicianos (4-09-1936), este quedó en manos de una partida de unos 150 milicianos, principalmente anarquistas, que el mismo día que llegaron al Fuerte procedieron al fusilamiento de los once detenidos ya mencionados.

Al día siguiente (05-09-1936) tuvo lugar una fuga masiva de cautivos propiciada por algunos milicianos (entre ellos Roussell) y por el comandante de la Guardia civil Mauricio García Ezcurra. Las tropas sublevadas tomarán el Fuerte el 6 de septiembre tras sostener un ligero combate que terminará con la huida de la mayor parte de los milicianos.

Según la hipótesis tradicional, cinco de ellos fueron capturados en acción

de guerra y con las armas en la mano y, por lo tanto, fusilados sin juicio y probablemente enterrados en algún lugar del Fuerte, si bien una prospección geofísica y posterior excavación realizada en 2020 determinó la inexistencia de cuerpos enterrados, al menos en los lugares elegidos.

En el año 2006 aparecieron cerca del cementero de Hondarribia varios restos humanos que pudieran corresponder a los citados fusilados, si bien no se pudo proceder a su estudio.

Sus posibles identificaciones son\*\*:

---

\*\* *Gobierno Vasco. Listado de personas desaparecidas durante la Guerra civil y el franquismo. Open data Euskadi. Nótese las fechas.*



*Exhumación del cadáver de Joaquín Beunza el 6 de septiembre de 1936, uno de los fusilados en el Fuerte dos días antes. Publicada en Le Petit Journal (17-9-1936), «Caras y Caretas», 23-1-1937; «Correio Paulistano», 11-2-1937; «Feuille d'avis de Neuchatel» 12-9-1936; «Diario da Noite», 3-2-1937; Excelsior 10-9-1936), Chebourg-Eclair (11-9-1936), etc.*

- **Julián Antín** (zumaiarra, fecha de la muerte: desconocida).
- **Santiago Legorrible** (hondarribiarra u ovetense, fecha muerte: 6-9-1936).
- **Francisco Elizasu (o Elizarazu) Azalaegui**, hondarribiarra, (fecha muerte: 7-9-1936).
- **Ambrosio Berrospe Usandizaga** (hondarribiarra, fecha muerte: 11-9-1936).
- **Guillermo Sánchez Diego**. (hondarribiarra, fecha muerte: 12-9-1936).

No obstante, en contradicción con la ya mencionada hipótesis tradicional, es posible que todas o parte de las identificaciones de la relación estén equivocadas, que no todos fueran fusilados el día 6; que, tal vez, no lo fueron en el Fuerte y también es factible que ni tan siquiera fueran enterrados en él.

El Partido Nacionalista Vasco trató de evitar las ejecuciones en todo el territorio vasco en la medida que pudo, actitud humanitaria que, al menos en el Fuerte, también fue compartida, al parecer, por los socialistas (destacando entre estos últimos la intervención del irunés Nicolás de Guerendiain).



*Galería de Escarpa. Exterior coincidente con la zona del cuartel de infantería (5).*

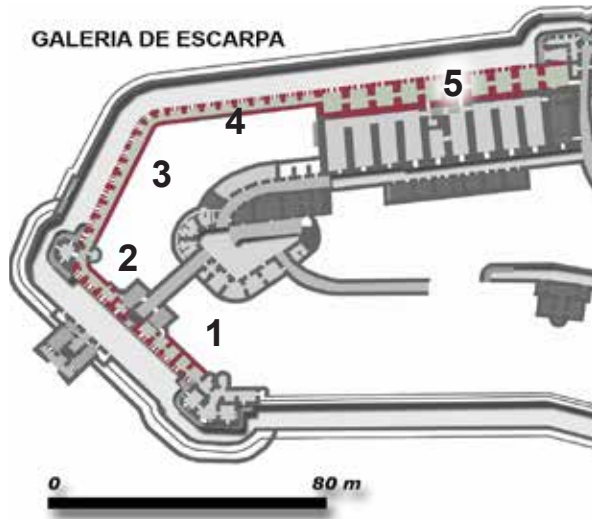

## GALERÍA DE ESCARPA

Corredor paralelo al foso, separado de él por medio de un muro aspillerado, desde el que se puede defender el foso mediante fusilería.

Se presenta en el fuerte de Guadalupe formada por una sucesión de bóvedas de hormigón perpendiculares a la dirección del foso, cuyo muro de máscara (o cierre), de mampostería revestida exteriormente de sillería de arenisca, conforma la escarpa. Todas las bóve-

das están comunicadas entre sí para dar continuidad a la galería y a través de ella acceder a la caponera del SE y a la semicaponera del W, comunicándose también con el cuartel de infantería y con la poterna de acceso al fuerte.

Tiene una longitud total de 204 m (cubre un 40% de la longitud del foso que se corresponde exclusivamente con la *Obra de la Izquierda*, pudiendo establecerse la siguiente sectorización:



**1 Sector sur (a):** entre el acceso al fuerte y la caponera SE (22 m de longitud). Además de defender el foso cumple con la función de comunicar la citada caponera. La primera bóveda forma parte del cuerpo de guardia de la puerta principal y contiene los mecanismos de maniobra del puente móvil del foso de la citada puerta, así como dos lanzaproyectiles hacia el mismo. Consta de 4 bóvedas más, disponiendo de una letrina y, en su extremo, de una puerta de acceso al camino de ronda de la escarpa.

**2 Sector sur (b).** Entre el acceso al Fuerte y la semicaponera W (23 m de longitud). Incorpora una casamata dotada de una cañonera dirigida hacia la primera puerta del fuerte, así como dos lanzaproyectiles y un matacán para defensa del el foso de la puerta principal. Consta de 4 bóvedas, si bien la semicaponera aporta también aspilleras a este tramo.



**3 Sector W.** Entre la semicaponera oeste y el cambio de dirección de la galería (41 m de longitud). Formado por un total de 10 bóvedas que incluyen una aspillera horizontal y otra vertical, excepto la bóveda de ángulo que tiene una aspillera horizontal y dos aspilleras verticales. La bóveda situada junto a la semicaponera posee una puerta de guerra dotada de un puente corredizo y vestigios de una escalera.



**4 Sector NW.** Entre el cambio de dirección de la galería hasta el acceso al cuartel/galería de escarpa (41 m de longitud). Consta de 10 bóvedas, similares al sector W. Al igual que el resto de los sectores, dispone en el muro de máscara de un ventilador destinado a evacuar los humos producidos por los disparos



**5 Sector «cuartel»**, constituido por la planta inferior, avanzada, del cuartel de infantería. Las 9 bóvedas son más grandes que el resto, al tener también la función de alojamiento de tropa de infantería, aportando cada una de ellas dos aspilleras verticales y una horizontal. La bóveda 9 incluye también un lanzaproyectiles. La décima bóveda es ciega por coincidir con el trazado de una cañonera-túnel.



## GARITA DE VIGILANCIA

Casilla pequeña, para abrigo y comodidad de centinelas.

La garita del fuerte de Guadalupe está situada en el inicio de la rampa de acceso al mismo. Tiene planta cuadrada (1,4 m de lado) y 2,60 m de altura hasta la moldura perimetral que delimita el inicio de la cubierta que toma forma similar a una pequeña cúpula originariamente rematada por una pequeña pieza prismática que actualmente falta. Esta cubierta pudiera constituir una reutilización de elementos que formaron parte del campamento provisional de obra del Fuerte.

Dispone de un acceso en el lado occidental, bajo arco de medio punto y de una mirilla de vigilancia en cada uno de los lados adyacentes.



*Situación de la garita.*



*La garita en 1939.*

La fachada que incorpora el acceso se presenta remarcada con una sencilla moldura y el resto de sillarejos revocados. La base es ligeramente más ancha que el cuerpo de la garita, formando un zócalo. La fecha de su construcción no está clara, estando documentada, al menos, desde 1939.



*Lado de la garita en el que se abre el acceso. Se aprecian también las mirillas*



*El lado de la garita opuesto a la entrada no posee mirilla.*



# GEOLÓGÍA

Dos tercios de la superficie del Fuerte está excavada en un sustrato litológico formado por una alternancia de calizas arenosas y areniscas con lutitas minoritarias (1). El otro tercio, en torno a la Obra del Centro y parte de la Obra de la Derecha, en la que el sustrato litológico está constituido por potentes estratos de areniscas silíceas (2). Todos estos materiales pertenecen al flysch terciario costero (Eoceno inferior).

Las **CANTERAS** de las que se extrajo piedra para la construcción del Fuerte fueron principalmente tres: Marmairu, Santiago y Lastaola.

La cantera de **Marmairu**, situada a unos 400 m en línea recta al oeste del Fuerte, proporcionó arenisca en las mismas circunstancias que las mencionadas en la zona (2) del Fuerte.

De la cantera de **Santiago**, localizada a unos 1,5 km en línea recta al sur del Fuerte, pero en cota inferior (4 km por camino), se extrajeron calizas del periodo Danense (Paleoceno) (3). En la zona de la cantera hay también margas y margocalizas.

La cantera de **Lastaola** proporcionó caliza de superior calidad y sirvió igualmente para obtener «cal grasa» para la confección de parte de los hormigones del Fuerte. Debemos suponer que esta caliza se extrajo de un pequeño afloramiento (4) de calizas bioclásticas grises del Albiense (Cretácico inferior) situado a 8 km al sureste del Fuerte y aproximadamente a 400 m al oeste del caserío Lastaola, cercano al cauce del río Bidasoa a su paso por el término municipal de Irún.



## GLACIS

Amplia superficie de terreno que, partiendo del parapeto del camino cubierto, permite que no existan espacios fuera del alcance de la fusilería del Fuerte. Esta circunstancia se logra modificando, cuando es necesario, la topografía natural, realizando excavaciones o terraplenes, además de haberse proyectado el Fuerte teniendo en cuenta las circunstancias vinculadas al mismo.

Su trazado, es irregular y está vinculado a la topografía natural del terreno y a las características del propio Fuerte. A pesar de que en ocasiones parece un espacio natural, no lo es y cumple una función importante sin cuya existencia el parapeto del camino cubierto no sería eficiente.

Glacis

An aerial perspective illustration of the Fort of Guadalupe. The fort is a large, irregularly shaped structure with multiple bastions and a central courtyard. The glacis is the wide, flat area in front of the fort's main parapet. The terrain is green and hilly. A small tower is visible on the right side of the fort.

## GLACIS

*Imagen de base:*

*Proyecto de observatorio en el fuerte de Nuestra Señora de Guadalupe. Juan Roca, 1899.*

*Perspectiva natural del fuerte considerando su punto de vista la torre de Jaizkibel a cota 128 m sobre el emplazamiento de aquél.*

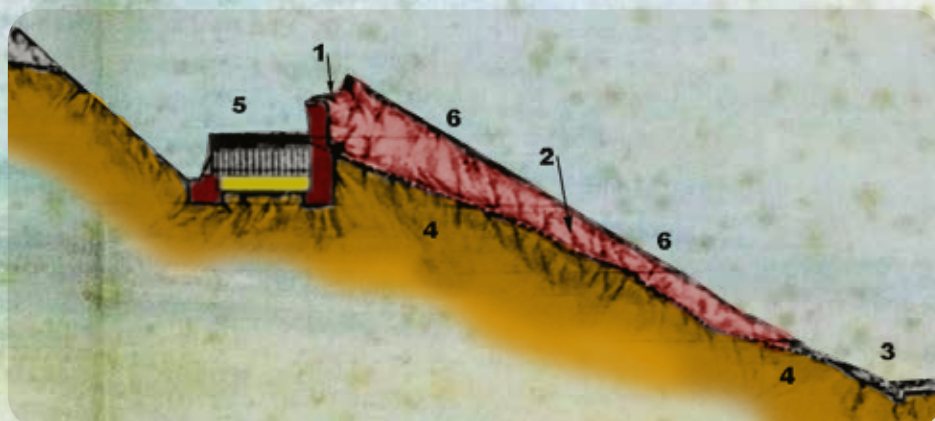

**Sección glacis a la altura de la Obra del Centro** 1 Camino cubierto. 2 Terraplén (en color rojo) realizado para formar el glacis, el camino cubierto y parte de la contraescarpa. 3 Carretera. 4 Terreno natural. 5 Foso. 6 GLACIS.

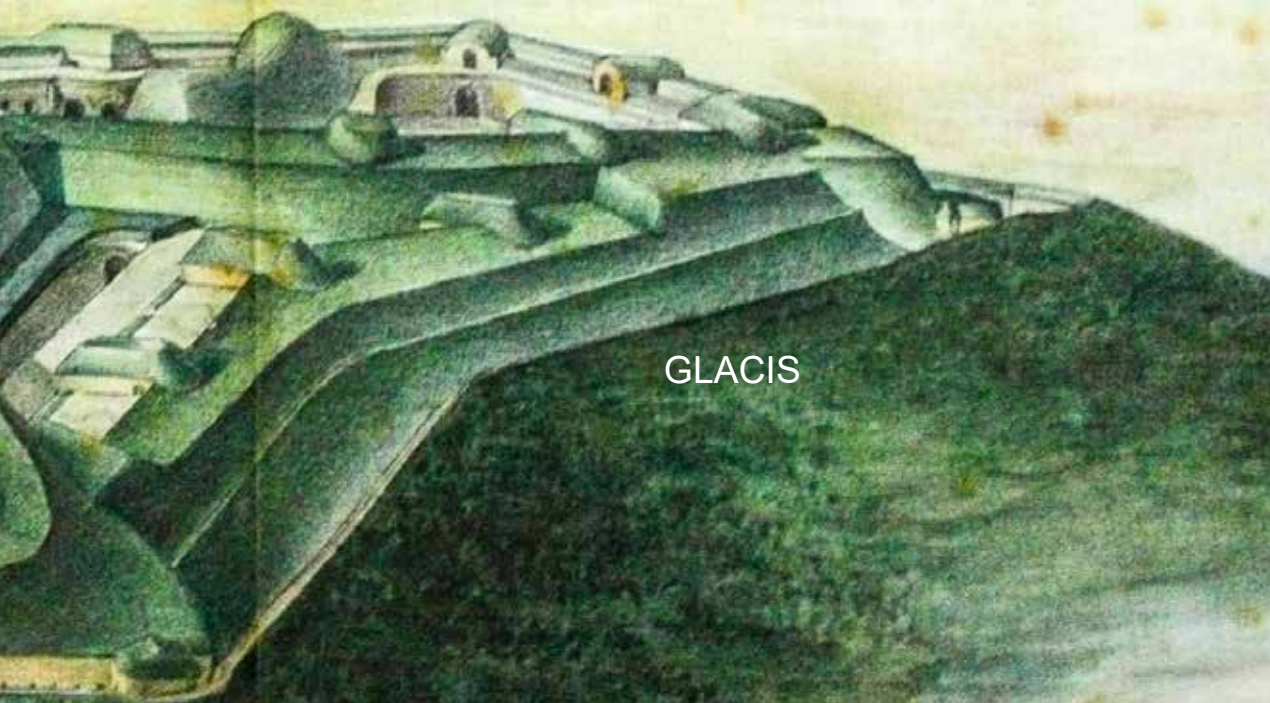

GLACIS

GLACIS

El glacis del fuerte de Guadalupe está delimitado hacia el sur por la carretera de acceso desde Hondarribia, habiendo necesitado principalmente de terraplenado en la zona más próxima al camino cubierto.

# GOBERNADOR

del Fuerte, o *comandante militar* (a partir de 1905), es el mando del Fuerte. La plantilla del Ejército establecía a lo largo del tiempo que por regla general estuviese en manos de jefes y oficiales del Arma de Infantería.

En los primeros años el Gobernador del Fuerte fue un comandante de la Escala Activa, pero a partir de 1919 son nombrados capitanes de la misma escala; en 1925 capitanes de la Escala de Reserva, en 1931 vuelven a ser capitanes de la Escala Activa (salvo un teniente). Después de la Guerra civil volverán a ser comandantes, pero de la Escala Complementaria, esta vez de cualquier Arma, aunque recayó principalmente en Infantería.



*Membrete oficial de la Comandancia Militar del Fuerte de Guadalupe.*

Tras la supresión en 1969 del fuerte como establecimiento militar independiente, el gobernador militar de Gipuzkoa dispuso que se nombrara un *comandante-inspector* del fuerte que diera cuenta mensualmente al citado gobierno militar sobre el estado y novedades acaecida en la fortificación.

## RELACIÓN DE COMANDANTES MILITARES DEL FUERTE\*

**Salvador Calvo García**, comandante de Infantería (Escala Activa), primer gobernador del Fuerte (1900-1902), en comisión de servicios en tanto en cuanto no se dotara al Fuerte de plantilla propia.

**Federico Morazo Paredes**, comandante de Infantería (1902).

**Fulgencio Mena Casillas**, comandante de Infantería (1902-1905).

**Faustino Rodríguez González**, comandante de Infantería (1905-1910).

**Luis León Marcos**, comandante de Infantería (1910-1912).

**Manuel de la Gándara Sierra**, comandante de Infantería (1912-1916).

**Enrique Moreno Burguero**, comandante de Infantería (1916-1918).

**Felipe Sánchez Carrillo**, comandante

de Infantería (1918).

**Miguel Martínez-Vara de Rey**, capitán de Infantería (1918-1920).

**Miguel Díez Olabarria**, capitán de Infantería (1920-1924).

**Emilio Morazo Zubeldia**, capitán de Infantería (1924-1925).

**Nicanor Porres Temiño**, capitán de Infantería, Escala de Reserva (1925-1926).

**Bernardino González Ruiz**, capitán de Infantería, Escala de Reserva (1926).

**Lope Gasco López**, capitán de Infantería, Escala de Reserva. (1926-1927).

**Guillermo Urbano Gorricho**, capitán Inf., Escala Reserva (1927-1929).

**Pedro Llorente Miralles**, capitán de Infantería, Escala Reserva (1929-1931).

**Gregorio Ruiz de Santa Olalla**, teniente

de Infantería, (1931-1932).

**Simeón González Unzalú**, capitán de Infantería (1932-1934).

**Gabriel Fernández de Landa y López de Garayo**, capitán de Infantería (1934-1935).

**Juan Grajera Manín**. Capitán de Infantería (nombroado el 25-4-1935). Depues-to por el *Comité del Frente Popular de «Fuenterrabía»* y asesinado en el hospital de Irun el 11-8-1936.

**Ángel Blanco López**. Sargento del Regimiento de artillería pesada n. 3, destinado en el Fuerte. Ejerció el mando interina e informalmente durante algunos días de julio 1936 y más tarde como «jefe del destacamento» a las órdenes de P. Santillán.

**Pedro Santillán Díez**. Capitán de Artillería, escala de Reserva (retirado en 1931). Designado informalmente comandante del Fuerte por parte del *Comité del Frente Popular* (Julio/sept. de 1936). Consta documentalmente como «asesor».

**Antonio Sánchez Villanueva**. Capitán de Artillería. Nombroado por el teniente coronel Los Arcos tras la toma del Fuerte (al frente estuvo un número indeterminado de días, en septiembre de 1936).

**José Mallavia López**, comandante de Artillería (¿1936-1939?). (el 28-7-1939 asciende a teniente coronel.)

**Antonio Romero Torrico**, capitán provisional, teniente efectivo de Infantería (1941-1942).

**Gabriel Gámiz Expósito**, capitán provisional, teniente efectivo de Infantería (1942-1945?)

**Vicente Unzueta Aracena**, comandante de Artillería, Escala Complementaria (1945-1950).

**Francisco Fernández Casanova**, comandante de Infantería de la Escala Complementaria (1951-1952).

**Manuel Pineda Isaacs**, comandante de Artillería de la Escala Complementaria (1952-1955).

**Miguel Delgado Ruiz**, comandante de Caballería de la Escala Complementaria (1955-1962).

**Pedro Castellanos Santa Cruz**, comandante de Infantería de la Escala Complementaria (1962-1969), último comandante militar del Fuerte por supresión del mismo como instalación militar independiente en 1969.



\* La presente relación tiene carácter provisional.



*Pedro Santillán (derecha), comandante «republicano» del Fuerte, desembarcando en Hendaya (4-9-1936). Fotografía: Archivo Municipal de Irun. Ref. 30096.*



*El capitán Miguel Martínez-Vara de Rey comandante militar entre 1918 y 1920.*



*Comandante de caballería Miguel Delgado (1955-1962).*



COMANDANTES-INSPECTORES  
DEL FUERTE\*

Comandante de infantería **Isidoro Hernandez Moro** (Batallón Colón) 6 mayo 1969-5 de mayo 1970). Es sustituido interinamente entre 6-9-1969 y 13-11-1969 por el comandante Eutiquio Bajo Martín.

Comandante de infantería **Eutiquio Bajo Martín** (batallón Colón) 5 mayo 1970-19 noviembre 1971)

Comandante de infantería **Juan Iborra Esteban** (Secretaría del Gobierno militar de Irún) 19 noviembre 1971- \*\*.

\* Relación provisional.

\*\* Consta, al menos, hasta 1972.



Trasladada la orden al gobierno militar de Irún, ordenó al mando del Batallón Colón, acuartelado en Ventas de Irún, el nombramiento del comandante-inspector, que recayó el 6 de mayo de 1969 en el comandante de infantería del batallón *Colón* Isidoro Fernández Moro

Tras algunos años, será el propio gobierno militar de Irún el que procederá al nombramiento de los sucesivos comandantes-inspectores, hasta el cierre del mismo y su posterior adquisición por el Ayuntamiento de Hondarribia.

La documentación localizada de esta época no permite identificar a los últi-

mos comandantes-inspectores, debido a que, por ser copias, no fueron firmadas por los mismos.

Las labores del comandante-inspector consistían en la remisión de documentación al Gobierno Militar de Gipuzkoa, el control de los relevos del destacamento, el control de gasto de energía eléctrica y teléfono y la gestión del almacenamiento temporal de explosivos retenidos en la aduana por falta de trámite administrativo o alguna información necesaria para la expedición de los permisos.



*La caponera de gola*



*Uno de los dos sectores de foso correspondientes a la gola.*

*La gola se corresponde con el sector de la izquierda de la fotografía. En ella se aprecia tanto la caponera «de gola» (A) como las cinco cañoneras septentrionales de la batería acasamatada (B). (Fotografía aérea: Diputación Foral de Gipuzkoa).*

## GOLA

La gola correspondía en la fortificación abaluartada al sector del baluarte situado entre dos flancos, orientado, por lo tanto, hacia la plaza y por donde se entraba al mismo, siendo el lado del baluarte más seguro. Por extensión, se considera también la gola de una fortificación poligonal como el fuerte de Guadalupe, al sector más resguardado de la misma con relación a un posible ataque enemigo. Por esta razón era habitual construir en la gola el acceso a la fortificación.

El *anteproyecto* del fuerte de Guadalupe consideraba como gola el sector norte, orientado hacia el mar y en él se planteó inicialmente construir la puerta.

Precisamente por esta circunstancia y por la función dual del Fuerte como terrestre y costero, así como su integración en un *campo atrincherado*, hizo que ya en el proyecto definitivo el acceso se trasladase al lado oeste, su actual emplazamiento, protegido de los proyectiles enemigos por el propio monte Jaizkibel.

De esta manera el acceso estaría a salvo de disparos, tanto procedentes de tierra como del mar; todo ello sin dejar de considerar el lado norte como gola del Fuerte y de que ciertos elementos se denominen así, utilizando la palabra «gola» (por ejemplo: caponera de gola).

## GRANADA ROMPEDORA

La «granada rompedora» representa la evolución de la munición de artillería a finales del siglo XIX y su aparición generará la denominada «crisis de la granada-torpedo», en tanto en cuanto convertirá en obsoletas las fortificaciones no adaptadas totalmente a la defensa contra la misma.

Se le denominaba frecuentemente también obús-torpedo, como derivado de la traducción literal del francés (*obus-torpille*), aunque no es aconsejable el uso de este término, ya que la palabra

dolo instantes después cerca o, incluso, dentro de los muros de piedra o de hormigón no armado (efecto hornillo), circunstancia que resultará muy negativa para la fortificación. Por otra parte aparecieron nuevos explosivos, mucho

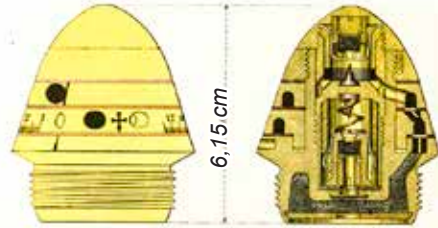

Vista y sección de una espoleta de doble efecto (tiempo y percusión), modelo 1896.

más eficientes que la pólvora negra utilizada hasta entonces para llenar los proyectiles (la melinita, entre otros), y por si fuera poco, éstos eran capaces de llevar mucha más cantidad de explosivo.

Los ingenieros militares tuvieron que trabajar para idear la manera de anular esta nueva ventaja de la artillería sobre la fortificación y las medidas que comenzaron a aplicarse en los fuertes fueron:

**Hormigonado:** Los fuertes más antiguos construidos en Francia por Séré de Rivières se realizaron en obra de fábrica (piedra) con blindajes de tierra compactada, pero los últimos se construyeron ya en hormigón sin armar. Los primeros fueron reforzados con masas de hormigón sobre sus mamposterías, terminando por adoptarse el hormigón armado. La estructura de los fuertes del Campo atrincherado de Oiartzun se acercan en su forma más a los de la primera época de Séré de Rivières, aunque incorporen de origen masas de hormigón en las bóvedas, si bien los estribos seguían siendo de mampostería.



Izda. **granada de metralla** (*shrapnel*) 1: explosivo. 2. balines. 3 rosca para la espoleta. Dcha: **granada rompedora** (o «granada torpedo»), de principios del siglo XX.

obús, en castellano, designa a la pieza de artillería y no al proyectil.

Los nuevos proyectiles estaban dotados de una espoleta que retardaba su explosión, permitiendo perforar, sin explotar, los blindajes de tierra, hacién-





*Entre las medidas de adaptación a las nuevas granadas se incorporaron en el Fuerte tres asentamientos para cúpulas acorazadas giratorias artilladas o para piezas de giro central, que nunca fueron instaladas.*

**Dispersión** de las piezas de artillería en baterías auxiliares. Aunque los fuertes del Campo atrincherado de Oiartzun disponen de baterías auxiliares, éstas, en teoría, no estaban principalmente al servicio de la artillería del Fuerte, sino del ejército destinado a operar en el Campo Atrincherado.

**Acorazamiento:** Las piezas de artillería se protegen mediante cúpulas metálicas que primero son fijas y después giratorias, para terminar siendo giratorias y eclipsables, es decir, que se ocultan de la vista quedando prácticamente a la cota del parapeto. No solo se utilizarían para artillería, sino que con el tiempo también para las ametralladoras. Eran muy costosas y por ello no se llegaron a implantar en Guadalupe, si bien se prepararon tres asentamientos con intención de hacerlo en el futuro.

**Taludes y verjas de escarpa** sustituyen a los muros de escarpa y los cofres

de contraescarpa mejoran las prestaciones de las caponeras. El fuerte de Guadalupe presenta taludes y verja en más de la mitad de la longitud de su escarpa, que coincide además con la más expuesta a los proyectiles enemigos, pero no sustituirá las caponeras por cofres de contraescarpa.

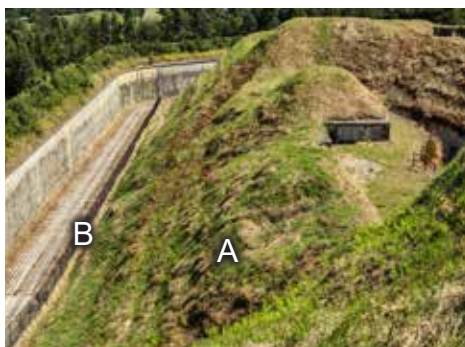

*Sustitución del muro de escarpa por un talud (A) rematado por una verja metálica (B) como adaptación a las granadas rompedoras.*



*Puerta de acceso al foso vista desde este, apreciándose sendos guardarruedas en ambos lados del acceso.*

*La reja que se aprecia en la fotografía no es original, sino que data de finales del siglo XX.*



*Guardarruedas oriental.*



*Guardarruedas occidental.*

## **GUARDARRUEDAS**

Hito o poste de piedra u otro material que se coloca en las esquinas, bordes de las carreteras, puertas, etc. a modo de defensa para evitar que las ruedas de los vehículos impacten contra las paredes o se salgan de la calzada.

En el fuerte de Guadalupe hay dos guardarruedas en la salida al foso desde la primera puerta, debido a que es fácil rozar con la rueda al girar a derecha o izquierda al entrar o salir del Fuerte. Están realizados en piedra caliza, adoptando forma aproximadamente troncocónica.



*Jura de bandera de reclutas en la plaza de armas (h. 1950). (Archivo municipal de Irun).*

## GUARNICIÓN

Conjunto de militares que defiende una fortificación, una ciudad, un barco, etc.

La guarnición efectiva del fuerte de Guadalupe no se ajustó nunca a la establecida teóricamente para época de guerra, sino que fue siempre muy inferior como correspondía al tiempo de paz. La guarnición para tiempo de guerra, tal y como fue prevista en el proyecto a principios del siglo XX incorporaba:

**Infantería:** El número de efectivos necesarios para ocupar simultáneamente todas las posiciones de infantería sería de 1000, pero como se presumió improbable que tal circunstancia fuera necesaria, se calculó como adecuado un batallón en pie de guerra, es decir en torno a 600 efectivos.

**Artillería:** Se estableció que, como igualmente era poco probable que todas las piezas de artillería se vieran obligadas a realizar fuego simultáneamente, bastaría con una batería (compañía) en pie de guerra, es decir unos 140 efectivos.

**Administración militar** (Intendencia): Se considera suficiente un pequeño destacamento para la confección del pan y suministro de comestibles. Unos 10 efectivos.

**Sanidad:** pequeño destacamento para asistencia a heridos. Unos 5 efectivos.

**Zapadores-minadores,** otro pequeño destacamento para realizar las labores necesarias de reparación de los blindajes de tierra, especialmente durante el combate. Aproximadamente 10 efectivos.

La guarnición teórica ascendería, según las estimaciones realizadas, a unos 765 efectivos; pero probablemente no residieron en el Fuerte, en el mejor de los casos, más de una compañía de infantería y una sección de artillería (en torno a 200 efectivos en total). No obstante, durante décadas albergó en momentos puntuales un número considerable de presos en unas ocasiones y de reclutas en otras.

Las noticias disponibles sobre la guarnición asignada al Fuerte durante el periodo de construcción y primeros treinta años de actividad, correspondiendo a tiempos de paz, son las siguientes.

### **Periodo de construcción (1887-1900)**

**1888:** Una compañía del 1<sup>er</sup> Regimiento de zapadores minadores.

**1889:** Una sección del 1<sup>er</sup> Regimiento de zapadores minadores.

**1891 y 1892:** Una compañía del 1<sup>er</sup> Regimiento de zapadores minadores.

**1896:** Una compañía del 1<sup>er</sup> Regimiento de zapadores-minadores.

**1897:** Un destacamento del Regimiento de Infantería «Sicilia» n. 7.

**1898:** un destacamento del 1<sup>er</sup> Regimiento de Zapadores minadores.

**1899:** Una compañía del Regimiento de Infantería Valencia n. 23.

*Oficial de artillería a principios del siglo XX.*



### **Periodo activo como instalación militar independiente (1900-1969)**

**1900:** Un destacamento del Regimiento «Sicilia» n. 7.

**1901:** Una compañía del Regimiento de Infantería Valencia, n. 23 y un destacamento del 6<sup>o</sup> Batallón de artillería de Plaza.

**1902:** Una compañía del Regimiento de Infantería Sicilia, n. 7 y un destacamento del 6<sup>o</sup> Batallón de artillería de Plaza.

**1903:** Una compañía del Regimiento de Infantería Valencia, n. 23 y un destacamento del 6<sup>o</sup> Batallón de artillería de Plaza.

**1904:** Una compañía del Regimiento de Infantería Sicilia, n. 7 y un destacamento del 6<sup>o</sup> Batallón de artillería de Plaza.

**1905-1921:** Una batería de la Comandancia de Artillería de Plaza de San Sebastián (formada en el año 1914 por tres oficiales y 58 artilleros, considerándose necesarios para atender a la artillería del Fuerte un total de 17 oficiales y 227 artilleros).

**1922-1924:** Una batería de plaza de la Comandancia de Artillería de San Sebastián.

**1925-1926:** Una batería de plaza del Regimiento de Plaza y Posición núm. 3.

**1927:** Una batería del 6<sup>o</sup> regimiento de Artillería a pie.

**1928-1931:** Un destacamento del 6<sup>o</sup> regimiento de Artillería a pie.



*Catorce artilleros del Fuerte posan cerca del Santuario con sus carabinas Mauser mod. 1895 (caracterizadas por su pequeña longitud, mango del cerrojo curvo y cañón que no sobresale de la caja de madera). En primera fila tres cabos (izda.) y un sargento (derecha).*

Tras la Guerra civil y hasta 1960, las piezas de costa del fuerte formaron la Batería I-1, integrada en el Regimiento de artillería de costa con sede en Bilbao.

Como prisión militar para oficiales dispuso simultáneamente, bajo las órdenes del Comandante militar del Fuerte, de varios suboficiales y algunos soldados para servicio carcelario.

El Fuerte sirvió también en las décadas de 1940 y 1950 como «campamento de instrucción» del regimiento de Ingenieros de San Sebastián, estando alojado periódicamente durante tres meses un batallón de reclutas, cuyos componentes se trasladaban, después de jurar bandera, al cuartel de Loyola en San Sebastián. Los barracones construidos en el exterior del Fuerte eran ocupados por oficiales y suboficiales en los meses en los que el fuerte acogía a los reclutas. En caso de necesidad también se instalaban hasta 30 tiendas de campaña cónicas para acoger a más personal.

Cuando el batallón abandonaba el Fuerte, quedaban los barracones a la espera de un nuevo contingente custodiados por un pelotón. Al aparecer la figura del Centro de Instrucción de Reclutas (CIR) en los años 60 del siglo XX, el Fuerte perderá esta función de campamento de instrucción.

Con el paso del tiempo también cesó el Fuerte en su función «carcelaria», desapareciendo en 1969 la figura del Comandante militar.

En sustitución de este, el gobernador militar de Gipuzkoa estableció que el gobierno militar de Irun nombrara un comandante-inspector encargado de informarle mensualmente sobre las novedades del Fuerte.

La fortificación pasaría a disponer únicamente de un destacamento del Batallón «Colón» acuartelado en Irun, formado por un cabo y cuatro soldados que se relevarían mensualmente (en ocasiones quincenalmente).

El fuerte adquirió una actividad residual como *depósito de explosivos en tránsito aduanero* y será precisamente en el momento que existan depósitos de estos materiales cuando se refuerce el destacamento fijo añadiendo un cabo 1º, un cabo y cuatro soldados.

Los elementos a su disposición, por ejemplo en 1974, eran mínimos: herramientas, escaso menaje de cocina, una cocina de gas butano, un teléfono, un transistor, cinco cascos, un armero, quince camas con sus colchones, dos fregonas, dos capotes para las guardias y dos linternas.

Para prevenir un posible ataque del fuerte, el jefe de la fuerza tenía que tener confeccionado por escrito un plan de defensa que tuviera en cuenta los accesos, para cerrarlos físicamente o mediante fuego de sus armas. Se prevé el establecimiento de alguna manera alternativa de avisar al Batallón para pedir refuerzos en caso de ataque, ya que se supone que la primera medida de los atacantes será el corte de la línea telefónica..

Las normas dictadas por el comandante inspector continúan disponiendo:

*SERVICIOS. Dado el limitado número de de soldados con que cuenta la guarnición, se nombrará diariamente dos de servicio, un soldado deberá tener el correaje puesto y se colocará de forma que en todo momento vea el armamento y la munición y atenderá el teléfono, y el otro quedará de puesto en la puerta principal y hará su servicio con armas. En caso de no llover lo hará en la garita exterior y vigilará que no se estacione gente en el interior de la zona militar ni permitirá juegos en las explanadas.*

*VISITAS: Queda terminantemente prohibidas y solamente facilitará acceso a las personas que sean portadores de una autorización firmada y sellada...*

*ADMISIÓN DE MATERIAL DE GUERRA. Queda terminantemente prohibida la admisión de material de guerra, armamento o explosivos, que no vayan acompañados de una orden escrita del gobierno militar, del tte. coronel comandante militar de Irun o del comandante-inspector...*

...

*La misión del destacamento no es solo la custodia de la fortaleza, sino dentro de sus posibilidades el mantenimiento de las instalaciones existentes,*

*PLAN DE TRABAJO. A partir de las nueve horas y hasta las doce y por la tarde de tres a seis dedicarán el tiempo a trabajos de limpieza y de mantenimiento del foso y pasillos. A las seis de la tarde podrán salir de paseo, de forma que dentro del fuerte haya siempre dos soldados*

Los cabos entrante y saliente realizaban un parte de relevo en que recogían de puño y letra, firmando ambos, el inventario de elementos que contenía el Fuerte y, en ocasiones, las lecturas de contador de energía eléctrica, así como el listado de llamadas telefónicas, incluyendo su destinatario.

La vida militar en los últimos años de actividad del Fuerte era placentera para los soldados que les tocó en suerte, ya que la disciplina era generalmente mucho más relajada que en los cuarteles convencionales.



Estado de la entrada del fuerte en 1980. Se aprecian los caminos sin hormigonar y dos soldados conversando en la embocadura del camino de acceso, así como la garita de vigilancia. Fot. Archivo Municipal de Irun.

EFFECTOS

1 cambillo, 1 yunque  
1 zurricho, 3 picos, 1 martillo  
1 pala, 1 hozada, 1 pirueta  
1 guindaria, 1 quique abanil  
2 linternas, 1 teléfono  
6 lámparas, 1 scala, 1 fogona

DORMITORIO

1 cama, 4 camas tubo  
4 camas ángulo, 1 colchón

COCINA

8 vasos, 12 platos, 1 c. puerca  
1 cazo, 2 sartenes, 1 cocin. butano  
1 mesa, 3 bancos, 1 candelero  
13 cadenas, 8 tenedores, 3 cuchillos  
1 olla cilíndrica de aluminio  
4 cazuelas de aluminio

Guardia de Fuente

Al comandante Inspector del fuerte dan parte los cabos 1<sup>os</sup> del relevo de la expresada de haberlo efectuado sin variación quedando a cargo de la misma los efectos que al margen se expresan

FUENTERRABIA 1 DE MARZO DE 1975

RECIBI

ENTREGUE

*[Signature]* *[Signature]*

Curioso parte de relevo de la guarnición en la que firman los dos cabos primeros-entrante y saliente- con el inventario de los efectos existentes en el fuerte a fecha 1 de marzo de 1975.



*Milicianos tras sacos terreros en uno de los asentamientos circulares del Fuerte (1936). Fot. Sáinz de los Terreros.*

## GUARNICIÓN en la Guerra civil

El fuerte de Guadalupe no se sumó a la sublevación de julio de 1936. Su guarnición permaneció fiel a la República hasta el día 6 de septiembre, fecha en la que fue tomado por el contingente de tropas que llegó desde Navarra.

La guarnición del Fuerte en julio de 1936 era escasa. El mando del establecimiento militar correspondía al capitán de Infantería **Juan Grajera Manín**. Este oficial no se decantó claramente, al parecer, por ninguno de los bandos, siendo destituido el día 21 de julio de 1936 por un centenar de milicianos liderada por el concejal socialista Ramón Pérez que penetró en el Fuerte mediante una estratagema, «nombrando» provisionalmente en su lugar al sargento de artillería **Ángel Blanco**.

No obstante, será el capitán **Pedro Santillán** (retirado en 1931) quien se hará cargo de la Comandancia militar del Fuerte por orden del comité Local del Frente Popular, aunque su autonomía

fue probablemente limitada. El sargento Blanco será jefe del destacamento.

Durante la gestión de Santillán el Fuerte sirvió de *centro de detención* de personas de ideología «derechista», realizando los milicianos varias «sacas» de detenidos que fueron *fusilados* en Irun.

Debido a los permisos estivales, la guarnición militar al principio de julio era de tan solo 30 efectivos, por lo que fue reforzada por 28 milicianos, circunstancia que también serviría para que los partidos políticos tuvieran mayor control sobre el Fuerte.

La relación completa de soldados y milicianos que formaban la guarnición del Fuerte en estos históricos momentos es la que figura en la página contigua\*.

La citada guarnición mixta abandonó el Fuerte el día 4 de septiembre, siendo sustituida por una partida de milicianos, al parecer, principalmente anarquistas. Los detenidos en el Fuerte se fugaron al día siguiente y el día 6 de septiembre la instalación militar fue tomada tras un ligero combate en el que huyeron la mayor parte de los milicianos anarquistas.

\* *Centro Document. Memoria Histórica (Salamanca), FC-CAUSA GENERAL, 1334, Exp.23 - 53.*



CERTIFICO Y DOY FE Que en el expediente de Responsabilidades Políticas, tramitado por esta Audiencia Provincial con el núm. 995- 1.944 y relativo a varias vecinas de Fuenterrabía, al folio 23 del mismo, aparece una relación de milicianos y soldados destacados en el Fuerte de Guadalupe, que copiada dice así:

\*RELACION DE MILICIANOS Y SOLDADOS DESTACADOS EN EL FUERTE DE GUADALUPE.

Pedro Santillán . . . . .	- Comandante Militar	- Asesor
Angel Blanco. . . . .	- Sargento . . . . .	- Jefe de Destacamento.
Juan Aguilar. . . . .	- Maestro Apnero . . . . .	-
Francisco Castillo. . . . .	- Cabo . . . . .	- Provisiones.
Pablo Torres. . . . .	- id . . . . .	- Servicio Guardia
Bienvenido Pérez. . . . .	- id . . . . .	- A.2º Habilitado para Cabo.
Constantino Soto. . . . .	- Artillero 2º . . . . .	-
Ignacio Oyarzun. . . . .	- id . . . . .	-
Manuel del Hierro . . . . .	- id . . . . .	-
Francisco Diego . . . . .	- id . . . . .	-
Jaime Solana. . . . .	- id . . . . .	-
Santiago Olaizola . . . . .	- id . . . . .	-
José Casamayor . . . . .	- id . . . . .	-

© Archivos estatales.

**MILITARES EN EL FUERTE**  
finales de julio -1936

Pedro Santillán	Pascual Indo
Ángel Blanco	Remigio Oyanguren
Juan Aguilar	Joaquín Tife
Francisco Castillo	Francisco González
Pablo Torres	Antonio Caminua
Bienvenido Pérez	Manuel Teja
Constantino Soto	Jesús Olache
Ignacio Oyarzun	Ángel Estrada
Manuel del Hierro	Nemesio Plaza
Francisco Diego	Santos Álvarez
Jaime Solana	José Irigoyen
Santiago Olaizola	Ricardo Álvarez
José Casamayor	Luis Ortiz
Vicente González	Fermín Otermin
Pedro Iza	
Ramón Larrarte	(30 en total)
Diego Salvador	

**MILICIANOS EN EL FUERTE**  
finales de julio - 1936

Dionisio Pomar	Jesús Bollain
Alberto Aranaeta	Emeterio Oyanguren
Juan Flores	Gabino Emazabel
Juan M. Arrizabalo	Alberto Goicoechea
Julio Vélez	Vicente Sagarzazu
José A. Urtizberea	Benito Álvarez
Mauricio Hernández	Jose María Arocena
Francisco Sagarzazu	Gabino Lecuona
Zoilo Zubialde	Fermín Argote
Fernando Manterola	Benito Riobo
Faustino López	
Félix Esponda	(28 en total)
Pedro Goicoetxea	
Serapio Legarreta	
Alfonso Goicoechea	
Luis Mendiburu	
Ángel Aguinagalde	

## GUERRAS CARLISTAS

### Fuerte de Guadalupe (1876)

Situado en torno al Santuario de Nuestra Señora de Guadalupe. **No debe confundirse** con el fuerte de la misma denominación inaugurado en el año 1900, situado 300 m al noreste, al que se refiere el presente «Diccionario».

El fuerte de las guerras carlistas se trataba de una fortificación de campaña, levantada hacia 1875-76 por las tropas liberales, incorporando en su interior el Santuario de Guadalupe (1).

Pegante a las paredes orientales del citado santuario se encontraban los muros perimetrales de una casa en aquel tiempo quemada (2) que se debe identificar con el actual edificio anexo al santuario (*Seroretxe*).

La planta del Fuerte era irregular, constando de dos recintos anexos al santuario formados por un muro de mampostería aspillerado con un tambor de flanqueo cada uno de ellos.

El recinto septentrional (5) se desarrollaba paralelo a parte del muro del santuario y estaba rodeado en toda su longitud por un foso (3) de paredes ataludadas de aprox. 5 m de anchura y 3 m de profundidad.

El recinto aspillerado SW (10) era más amplio, disponiendo de una puerta de acceso (9), que comunicaba con el camino a Hondarribia y de un tambor de flanqueo (4). Constaba de una explanada coincidente –en parte– con la actual situada frente al santuario, aunque han sido realizadas en la misma diversas intervenciones que no aseguran que los muros existentes sean los mismos que limitaron el fuerte, desconociéndose también si cuando se construyó el Fuerte se llevó a cabo un simple re-



*Emplazamientos de los dos «fuertes de Guadalupe» (1876 y 1900).*

crecimiento de un supuesto pretil para su conversión en muro aspillerado. En cualquier caso es seguro que parte de los muros que delimitan la actual explanada datan del siglo XX. En la escasa documentación contemporánea al fuerte no hay ninguna referencia a escaleras (actualmente hay dos en la zona). Una de ellas permite el acceso a un espacio excavado en roca existente bajo la explanada que contiene un sencillo monumento a los corazones de Jesús y de María realizado tras la última guerra carlista.

Este sector de fuerte disponía de foso únicamente en su sector NW, ya que el resto estaba protegido por la fuerte pendiente del terreno natural.

Actualmente no se perciben estructuras visibles del Fuerte propiamente dicho, salvo que los muros de contención de la explanada fueran realizados expresamente para la construcción del Fuerte, circunstancia que podría no ser factible (?) en base a la Memoria y los materiales consignados en el proyecto de su construcción.

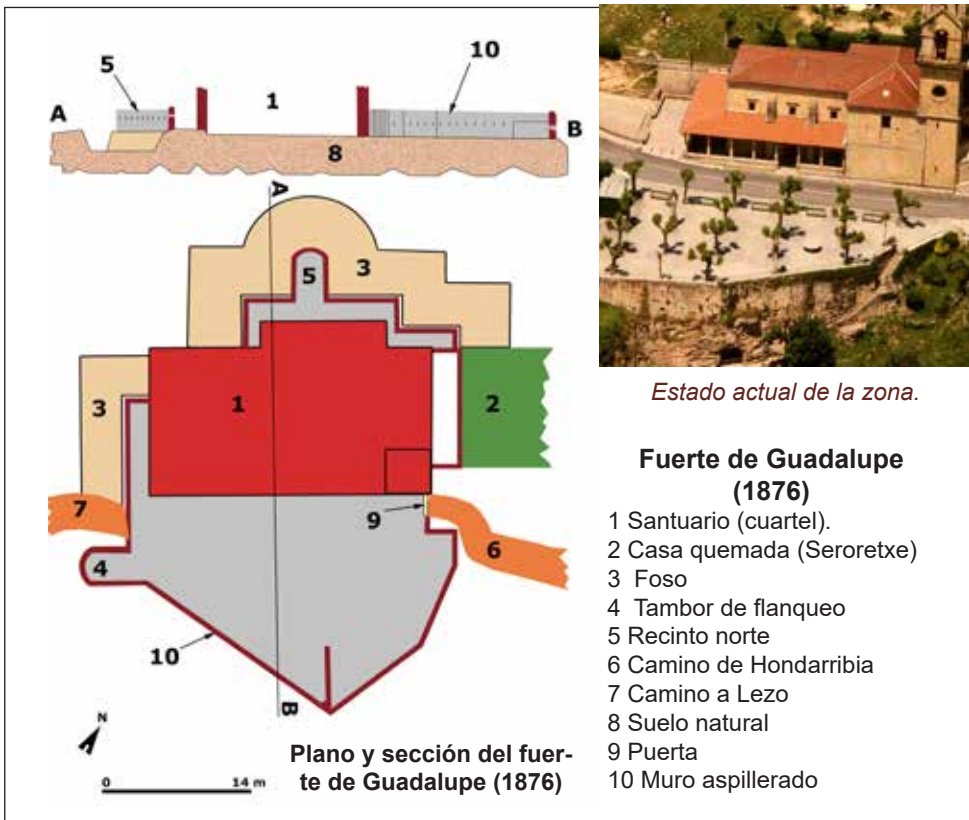

*Superposición de la planta del Fuerte de Guadalupe (1876) sobre la ortofoto 2016*

## HERMANDAD «CAUTIVOS DE GUADALUPE»

La Hermandad Cautivos de Guadalupe tenía como finalidad honrar la memoria de los muertos y prisioneros en el Fuerte. Durante los primeros años organizó diversos actos, principalmente religiosos, en recuerdo de los sucesos acaecidos en el Fuerte, hasta que fue obligada «por la superioridad» a integrarse en la «Delegación de Excautivos por España de la Falange Española Tradicionalista y de las JONS».

Su junta directiva inicial estuvo presidida por Segundo Garayalde, párroco de Hondarribia, formando parte de la misma otros dos sacerdotes: Manuel Elgorriaga y Elías Zapirain, así como Eugenio Olo, Miguel Ugarte, Francisco Silvela y Manuel Eceizabarrena, vicepresidente de la Hermandad y compositor de la música del Himno a Nuestra Señora de Guadalupe «de la Hermandad de Cautivos».

En la década de 1970 aún celebraban una misa en la Parroquia, pedían permiso al Gobierno Militar de Guipúzcoa para entrar en el Fuerte y fletaban un autobús para subir al Fuerte, oraban en el Santuario y, ya dentro de la fortificación, rezaban un rosario en la misma bóveda del fuerte en que solían hacerlo los «cautivos».



*«Hermano» portando la Cruz de la Hermandad en su cuello, muestra otro ejemplar dentro de su estuche durante la visita del general Franco al Fuerte el 11 de julio de 1939, en la que fue nombrado socio de honor de la Hermandad. (Fot. Pascual Marín. CC Kutxa Fototeka. Coloreada).*



Los «Hermanos» dispusieron de una medalla cruciforme de metal plateado y esmaltado, que responde a la siguiente descripción:

En la rotulación de los brazos estaba grabado: «18 de julio», (brazo superior) «España» (b. derecho), «5 Septiembre» (b. inferior) y «Fuenterrabía» (b. izquierdo) y en sus extremos una fortificación y munición de guerra (brazo superior), un navío con el velamen desplegado (b. derecho), la puerta de una fortificación almenada (b. inferior) y una espiga (b. izquierdo). Rodeando a la imagen central de la Virgen, la leyenda: «Hermandad de los cautivos de Guadalupe 1936». El brazo superior dispone de un orificio para colgar la cruz al cuello mediante un cordón.

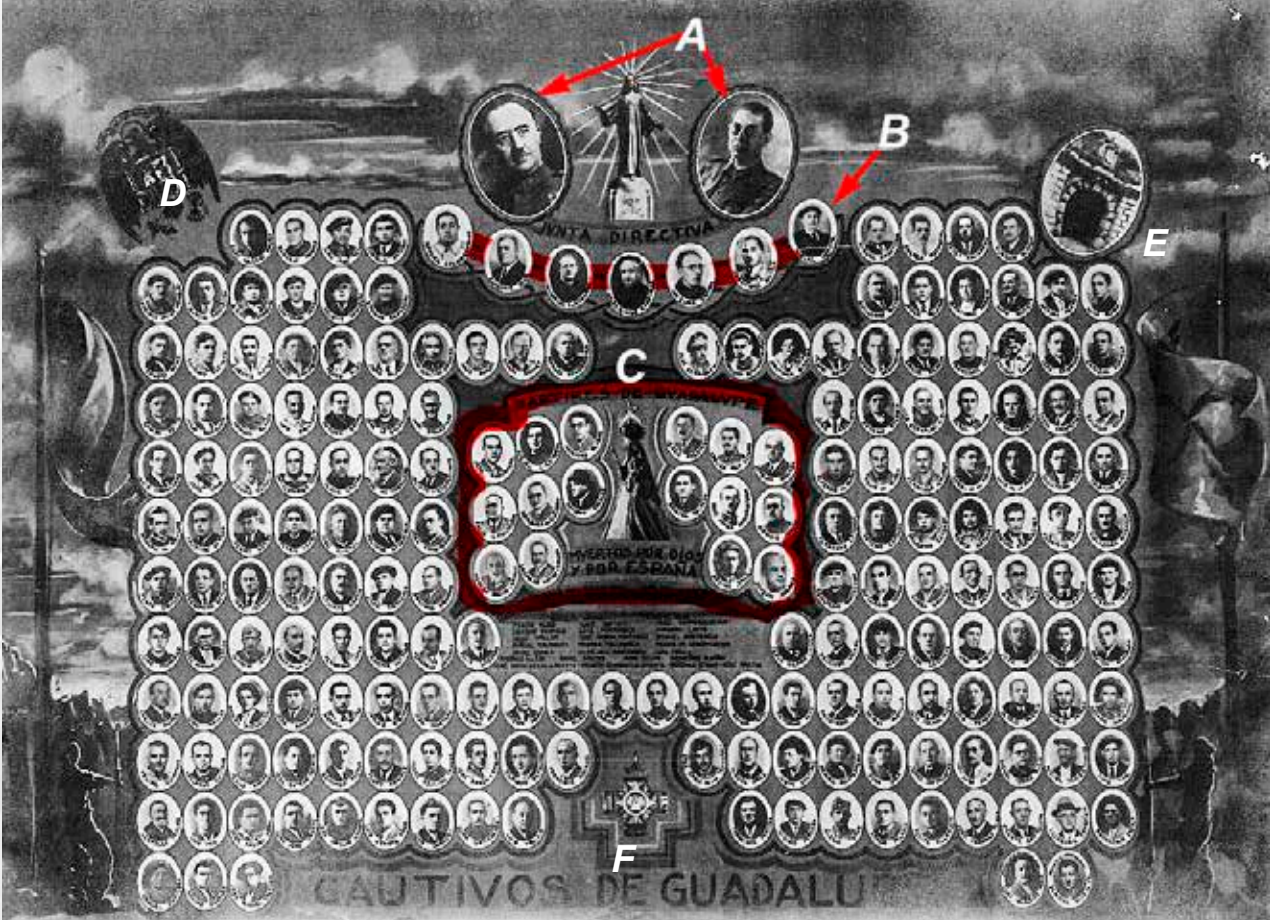

*Orla de la Hermandad de Cautivos de Guadalupe (coloreada para facilitar la identificación de los colectivos diferenciados en la misma).*

### **Orla «Cautivos de Guadalupe»**

Los cautivos de Guadalupe formaron una orla de fotografías con formato ovalado identificadas con su nombre y apellido en la parte inferior. Está encabezada por las fotografías de los generales Franco y Mola (A) a uno y otro lado del Sagrado Corazón de Jesús. El Dictador fue nombrado, con ocasión de su visita al Fuerte, miembro honorario de la Hermandad, recibiendo la medalla correspondiente.

Ocuparon también espacios destacados los siete miembros de la «Junta directiva» (B) y los dieciocho fusilados «Mártires de Guadalupe muertos por Dios y por España» (C) dispuestos en torno a la Virgen (si bien dos no po-

seen fotografía, sino que solo consta su nombre), a los que hay que añadir 169 «hermanos» con fotografía y una veintena más sin ella.

La decoración se complementa con el escudo de España vigente en aquel momento (D), la fotografía de la puerta principal del Fuerte (E), dos banderas (Española y carlista) y dos soldados armados. En la parte inferior central, una reproducción de la Cruz de la Hermandad (F) sobre el lema «Cautivos de Guadalupe».

Orlas honoríficas similares fueron realizadas en diversas localidades para conmemorar a los «caídos» del Bando vencedor en la Guerra Civil.

# HONDARRIBIKO UDALA

El Ayuntamiento de Hondarribia es actualmente la institución propietaria del fuerte de Guadalupe y de la amplia parcela de terreno en la que se integra. Ésta fue adquirida en su día por el Ministerio de la Guerra, cuando a finales del siglo XIX los ingenieros militares decidieron la ocupación de la posición con objeto de construir la mayor fortificación de cuantas tenían que integrar el Campo Atrinchado de Oiartzun.

Los terrenos fueron adquiridos en 1887 a los propietarios de los caseríos Altzako Haundi (102.953 m<sup>2</sup>, propiedad de Modesta Aguirre), Altzako Txiki (6.244 m<sup>2</sup> de Nicasio Arocena), Garaikoetxea (5.078 m<sup>2</sup>), Purgatorio (4.144 m<sup>2</sup> de José Ayestarán) y Perkazenea (1.700 m<sup>2</sup>, de la condesa de Llobregat). A ellos hay que sumar dos parcelas de terrenos comunales de Hondarribia (75.888 m<sup>2</sup>), cedidas gratuitamente con la condición de su reversión en caso de abandono de la fortificación. La parcela resultante tuvo una superficie total de 196.007 m<sup>2</sup>.

En 1887 el Ayuntamiento de Hondarribia ofreció al Estado la cesión gratuita de los terrenos. La Reina Regente aceptó mediante Real Orden el ofrecimiento realizado por Hondarribia, sin embargo tal cesión no estuvo exenta de polémica, pues el Gobernador civil de Gipuzkoa y la Diputación, dejaron sin efecto el acuerdo de cesión, aduciendo que iba en contra de la Ley Municipal vigente, al prohibir

ésta que las corporaciones locales pudieran ceder a título gratuito sus propiedades, por las que el Estado tendría que haber pagado 6.253,17 pesetas. La solución al problema planteado consistió en la publicación de una Real Orden en la que se exhortaba al Ministerio a dejar excepcionalmente sin efecto la Providencia del Gobernador, autorizándose expresamente al Ayuntamiento a la cesión de los terrenos.

En 1969 el Fuerte dejó de ser un establecimiento militar independiente y en 1971 se intentó, sin éxito, su subasta.

A finales de la década de 1980 estuvo algunos años semiabandonado, cometiéndose robos de parte de las barandillas en 1988. Esta situación se mantuvo, hasta que fue adquirido por el Ayuntamiento de Hondarribia.

Para entonces el Ministerio había procedido a vender dos parcelas correspondientes al caserío Garaikoetxea (5.078 m<sup>2</sup>, en 1968), situada a 800 m de distancia

del Fuerte y en 1972 16.830 m<sup>2</sup> de los pertenecientes a la antigua parcela de Altxako Aundi, sumando entre las dos ventas un total de 21.908 m<sup>2</sup>, quedando la parcela vinculada al fuerte con un total de 174.099 m<sup>2</sup>, que fue la superficie afectada por la compra-venta final.

Llegada la hora de establecer el precio de la misma, el Ayuntamiento pretendía pagar 15 millones de pesetas, frente a los 36 millones en que valoraba la finca el Ministerio de Defensa.

Las negociaciones propiciaron un acuerdo de compraventa por la cantidad de 30 millones de pesetas, pagaderas en tres



*El alcalde Alfonso Oronoz, firma la escritura de compraventa.*

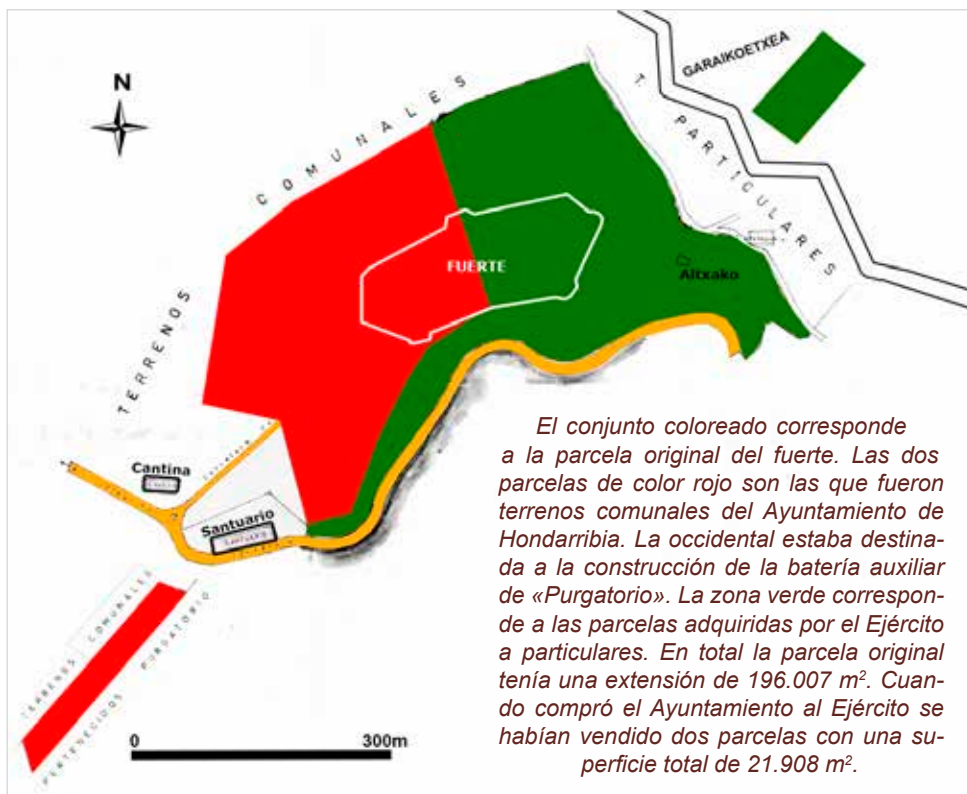

anualidades: el mismo año (7,5 millones de pesetas), 11.250.000 pta. en 1990 y la misma cantidad en 1991, obligándose el Ayuntamiento a pagar los intereses legales correspondientes al aplazamiento.

El acuerdo municipal de la adquisición se tomó en el pleno de fecha 14 de abril de 1988. El Ayuntamiento fue autorizado a ocupar el fuerte el 26 de julio de 1988. La firma de las escrituras tuvo lugar a las 12:30 del 29 de mayo de 1989.

Tras realizar en él diversas labores de desbroce, limpieza y consolidación, fue inaugurado para disfrute de la población en general el 28 de junio de 1996. Desde entonces el Ayuntamiento de Hondarribia ha mantenido el Fuerte, organizando en él, junto con otras instituciones, *escuelas-taller*, así como visitas guiadas.



*Página de la escritura de compraventa y el demolido caserío Altxako aundi.*



Actual parcela catastral 07047 de titularidad municipal en la que se inserta el fuerte de Guadalupe y la batería del Calvario. Tiene una extensión total de 176.572 m<sup>2</sup>, (según catastro) de los que 30.000 corresponden al espacio interior delimitado por el foso del Fuerte.

Reinauguración del Fuerte de Guadalupe por el Alcalde de Hondarribia, Borja Jauregi (1), el 28 de Junio de 1996. Entre los asistentes al acto se encontraban: el concejal Gregorio Berrotaran (2), que fue durante muchos años encargado de su gestión; el Diputado Foral de Agricultura y Medio Ambiente, Iñaki Txueka (3); así como Nicasio Zeberio (4), primer guía del Fuerte





## HORMIGÓN

Mezcla compuesta de piedras menudas, cemento, arena y agua.

En la construcción del Fuerte se utilizó hormigón sin armar, pues su empleo no estaba todavía generalizado. Ello suponía una menor resistencia y flexibilidad frente al impacto de proyectiles (factor crítico frente a las nuevas proyectiles rompedores) o incluso frente a los problemas de asentamiento de la propia construcción.

El hormigón se utilizó en el Fuerte principalmente en la confección de las bóvedas, sobre cimientos y estribos de *mampostería*.

El proyecto indica que se trabajó con dos clases de hormigón. El de mejor calidad, denominado al 1/4, se utilizó para aquellas partes susceptibles de recibir impacto de los proyectiles enemigos, mientras que en otras partes de menor riesgo se conformaron con el hormigón ordinario. La diferencia de coste era importante: 47,90 frente a 28,35 pesetas por metro cúbico respectivamente, incluyendo la mano de obra.

La composición del **hormigón al 1/4** es: una parte de cemento Portland, parte y media de arena y cuatro partes de piedra machacada, además de agua. En el **hormigón ordinario**, cambian las proporciones, pero la mayor diferencia es la sustitución del Portland por la cal hidráulica.

El cemento es el principal elemento del hormigón, ya que aunque no lo sea cuantitativamente, sí lo es cualitativamente.

En el Proyecto se defiende la utilización del cemento de Zumaia y específicamente de la casa «Uriarte», por ser de mejor calidad y precio, frente al propuesto por otras fábricas de la misma localidad. A pesar de lo consignado en el proyecto se sabe que, al menos en parte de la batería acasamatada, se utilizó cemento Portland marca «Wouldham».

Para construir las bóvedas se formaba primero una cimbra o encofrado de madera con la forma adecuada. Después se mezclaba el hormigón en una artesa de madera de 2,5 x1 m. Una vez realizada la mezcla ésta se echaba a paladas sobre la cimbra.



*No se conocen imágenes panorámicas de las primeras fases de la construcción del fuerte de Guadalupe, pero la presente litografía, relativa al fuerte de San Cristóbal (cerca de Pamplona), ilustran perfectamente la fase de la obra en la que se están realizando las bóvedas de hormigón (La Ilustración Europea y Americana).*



*Se ha señalado en color rojo posible impacto o impactos de proyectiles navales con rotura de las derivas de las cañoneras. También pueden tener otro origen: el rebufo de los disparos propios o disparos fallidos.*



*Posible impacto de un proyectil de artillería en la zona superior de la galería de escarpa norte o impacto de material procedente del posible impacto en la batería acasamatada.*

*Impactos de proyectiles en el patio de infantería (arriba) y en el acceso a un emplazamiento circular de la Obra de la Derecha.*

## IMPACTOS DE PROYECTILES

En el Fuerte se observan cierto número de impactos de proyectiles, la mayoría de arma ligera, si bien la única guerra que le afectó fue la Guerra civil y ello solamente entre finales de julio, agosto y principio de septiembre de 1936.

Al parecer fueron varios los proyectiles disparados por los buques sublevados que impactaron en el Fuerte. Los daños fueron minimizados por el blindaje de tierra y también por el mal estado de la artillería y munición del acorazado «España».

El crucero «Almirante Cervera» disparó contra el Fuerte los días 17, 18, 22, 23 y 24 de agosto. El acorazado «España»

lo hizo, al menos, los días 15 (?) y 17 de agosto.

Se podrían identificar como impactos dos roturas de las derivas de las cañoneras norte de la batería acasamatada, aunque pudieron tener otro origen (rebufo de disparos o explosión de un proyectil propio por disparar con el tapabocas colocado).

También hay numerosos disparos de armas ligeras. Parte pueden proceder de los fusilamientos en la guerra civil y otros, principalmente sobre barandillas y argollones, de la práctica informal de tiro del reducido destacamento que custodiaba el Fuerte a mediados del s. XX.

## JUEGO DE ARMAS

El escobillón, los espeques, atacador , etc. son instrumentos que forman parte de los *juegos de armas* de las piezas de artillería, destinados a la limpieza y engrase del su ánima, introducción y extracción de munición, movimiento de la pieza, etc.

La presencia de los escobillones y otros elementos con asta (mango largo) en este «Diccionario» está vinculada a la conservación de los soportes metálicos en diversos lugares del Fuerte:

**Escobillón de limpieza:** Su función es limpiar el ánima de la pieza de artillería, introduciéndolo por la culata. Está formado por un asta o largo mango de madera de 5,3 m de longitud (con objeto de que pueda limpiar la totalidad de la longitud del ánima de la boca de fuego). Dispone de cruceta en uno de los extremos y de un cepillo de diseño especial en el otro.

**Escobillón de engrase:** Se diferencia del escobillón de limpieza en que el cepillo tiene las cerdas más cortas.

El escobillón de limpieza se pasaba cada tres o cuatro disparos. Al cesar el fuego, se engrasaba el ánima con el escobillón de engrase.

Como consecuencia de su gran longitud se fabricaban en ocasiones con el asta dividida en dos sectores que se unían cuando era necesaria su utilización.

**Atacador:** Su función es «atacar» o empujar, primero el proyectil por la culata del cañón hasta su encaje en la recámara del mismo y posteriormente para hacer la misma operación con el saquete de *pólvora* de proyección que se introducía seguidamente. Está formado por un

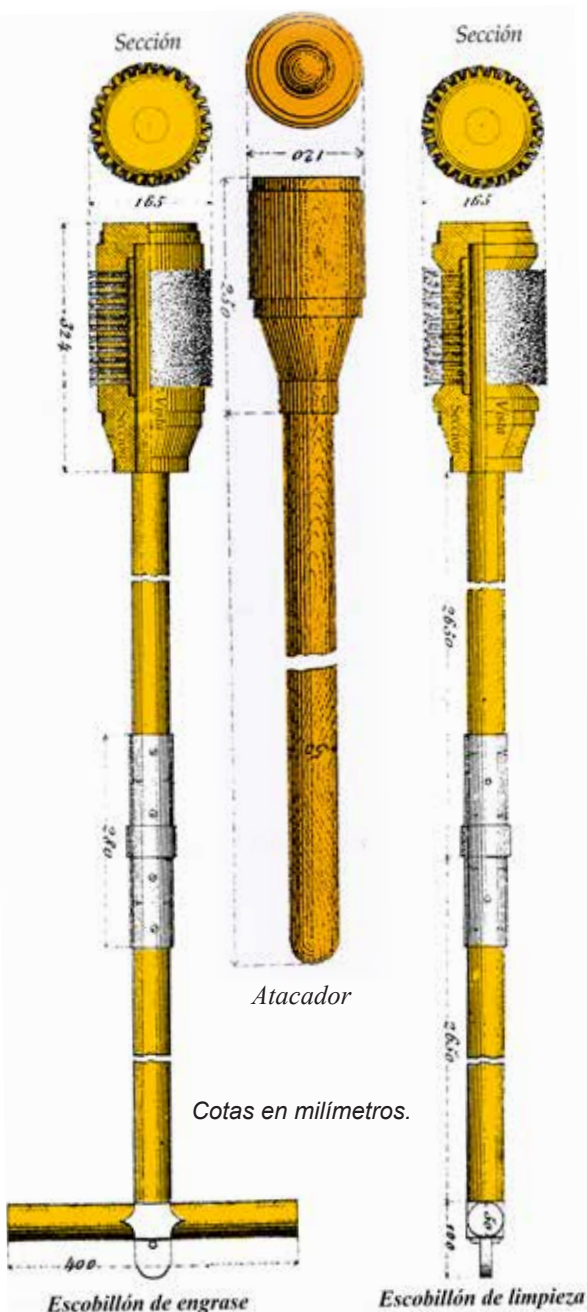

asta o mango de madera al que en su parte anterior está sujeto un zoquete, también de madera y generalmente de forma cilíndrica.



Los servidores apoyan los espeques en el suelo y en el marco de un obús, con objeto de moverlo haciendo palanca.

El **espeque herrado** es otro instrumento que forma parte de los *juegos de armas* de las piezas de artillería y que, por lo tanto, tenía acomodo en los soportes metálicos existentes en diversos lugares del fuerte de Guadalupe.

Su función es colaborar en el movimiento de la pieza de artillería, haciendo palanca contra el suelo. El número de espeques asignados, por ejemplo, a los *cañones HE «Ordóñez»* de 15 cm era de uno o dos.

Está formado por un asta o gruesa pieza de madera de 2 m de longitud y sección circular, cuyo extremo que se apoya en el suelo es de sección cuadrada y está recubierto por una pieza metálica que lo refuerza (de ahí que sea «herrado»). También existen espeques desprovistos de la citada pieza metálica.



Pieza metálica encontrada en el Fuerte, perteneciente a un espeque herrado.

Espeque herrado, empleado reglamentariamente en los CHE «Ordóñez» de 15 cm.



*Ladrillos utilizados  
en el Fuerte :  
«T. Mugica y C<sup>ia</sup> Lasarte».*

## LADRILLO

Masa de arcilla, en forma de paralelepípedo rectangular que, después de cocida, sirve principalmente para construir muros y otras obras de fábrica.

Los muros construidos en el Fuerte con ladrillos están *enfoscados*, y salvo en aquellos lugares en los que este se ha desprendido accidentalmente, no están a la vista, constituyendo el principal elemento para dividir estancias, especialmente en pabellones de oficiales, depósitos de munición, etc.

Los ladrillos utilizados proceden, como se puede observar en la fotografía, de la tejería mecánica, fundada en 1887, «T. Múgica y C<sup>ia</sup>», sita en la localidad de Lasarte (sector de la antigua jurisdicción de Urnieta).

En 1909 su denominación fue sustituida por «Tejería Mecánica Echeverría y Urreta SRC». La empresa tuvo gran éxito comercial, abarcando su produc-

ción no solo ladrillos y tejas, sino también otros productos de alfarería.

Extraían la arcilla de una cantera situada a 400 metros de la fábrica y para su transporte se instaló una pequeña vía férrea en la que las vagonetas se movían con el concurso de animales de tiro o fuerza humana.

La Fábrica cesó su actividad en 1936 a causa de la Guerra civil.



*Muro de ladrillo en los pabellones de oficiales de Infantería, en la Obra de la Izquierda.*

DISTRIBUCIÓN DE LAS LETRINAS

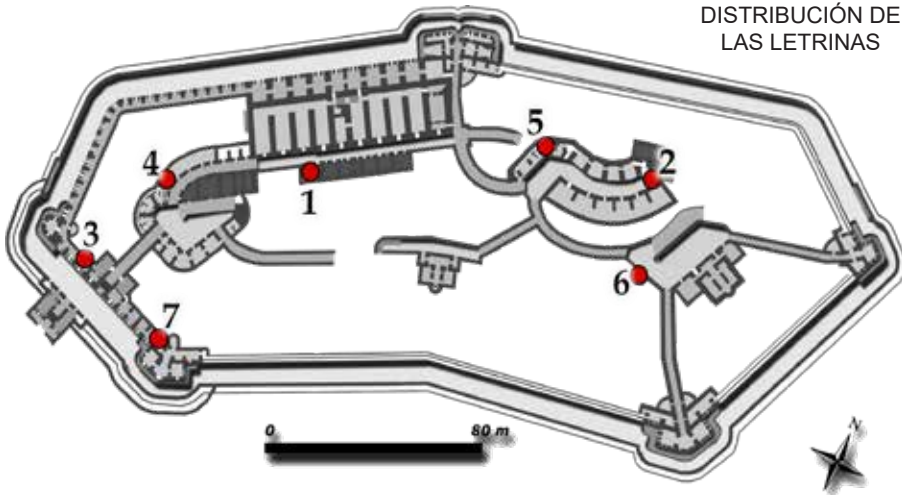

*Letrina de tropa de artillería (2).*

## LETRINA

Retrete colectivo con varios compartimentos, separados o no, que vierten en un único tubo colector. En el fuerte de Guadalupe todas las letrinas están unidas a pozos «Mouras», siendo las siguientes, sin contar con las individuales del gobernador y de su ayudante:

- 1 Cuartel de infantería:** Bóveda occidental con acceso desde el patio. Espacio reaprovechado para construir aseos a finales del siglo XX.
- 2 Cuartel de artillería:** Dos únicos puestos con acceso desde el patio y desde la bóveda oriental del cuartel de artillería en la Obra de la Derecha.
- 3 Galería de escarpa:** Dos estancias abovedadas reducidas; una (3) en proximidad del segundo cuerpo de guardia, está reformada y otra (7) en el entorno de la caponera SW, conservando un lavabo y los registros del sanitario y del pozo Mouras.
- 4 Oficiales de Infantería:** bóveda occidental, dotada de aireador (reformada).
- 5 Oficiales de Artillería:** estancia ciega monoplaza, reformada hacia 1960, situada entre los pabellones y la cocina.
- 6 Patio de la Obra de la Derecha** (no confirmada documentalmente esta función. Podría tratarse (?) también de un repuesto de munición).



*Una de las dos letrinas (7) monopuesto de la galería de escarpa. En primer plano se aprecia el registro abierto del pozo Mouras.*



*Ventana y acceso a las letrinas de tropa (1) en el patio de infantería. Una escuela-taller montó aseos modernos en esta estancia.*



*Letrinas de oficiales de Infantería (4), modificadas en la década de 1960*



*Grandes sillarejos desbastados forman las mamposterías del Fuerte.*



*Mampostería concertada poligonal encintada reviste los muros del patio oriental.*

## MAMPOSTERÍA

Obra hecha con mampuestos colocados y ajustados unos con otros sin sujeción a determinado orden de hiladas o tamaños. Los mampuestos son piedras sin labrar de tamaño mediano, que por sus dimensiones se pueden colocar con la mano. La mampostería puede ser de varios tipos: ordinaria, cuando los mampuestos van unidos con un mortero; en seco, cuando no se utiliza ningún tipo de unión entre los mampuestos, etc.

En ocasiones, en el interior del muro la mampostería es ordinaria y en el exterior, cuando debe ir a la vista, tiene lugar un mayor trabajo, haciendo que tome aspecto geométrico o de cierto orden, recibiendo entonces nombres como mampostería careada (se labra algo la cara exterior), concertada (se labran ligeramente varias caras para que casen mejor), etc.

No obstante, en diversos puntos del Fuerte en los que falta el enfoscado, se aprecian muros formados hacia el exterior por sillarejos de considerable tamaño rudimentariamente tallados; circunstancia que coincide con las ilustraciones reproducidas de la construcción de los fuertes de San Cristóbal (próximo a Pamplona) y de Rapitán (Jaca).

Lo más habitual es que la mampostería se enfosque o se revista de sillería u otro material.

La mampostería en el fuerte de Guadalupe se emplea en la mayor parte de los muros que sirven de estribos para sostener bóvedas de *hormigón*. Los mampuestos utilizados en el Fuerte provienen de dos canteras diferentes, dependiendo de las características de la labor: para las mamposterías en las que se necesitaba la mayor calidad, el Proyecto indica el uso de piedra caliza de la cantera de Santiago, sita en el barrio hondarribiarra de Arkoll, a unos cuatro km del Fuerte y cercana a la ermita de Santiagotxo.

En las labores de menor importancia se utilizó arenisca de las canteras de Marmairu, en Jaizkibel, en las proximidades del caserío Justiz, a unos 500 m al oeste del Fuerte y con necesidad de salvar para su transporte mucho menor desnivel que en las canteras de Santiago.

La «cal grasa» utilizada en los morteros destinados a la confección de las mamposterías se obtenían de la calcinación de caliza de las canteras de Lastaola, localizadas en las afueras de Irun, si bien para los trabajos de calidad, como son las bóvedas, se emplearon cementos importados. Los morteros ordinarios se confeccionaban mezclando las proporciones de dos volúmenes de cal grasa con tres de arena y el agua necesaria.



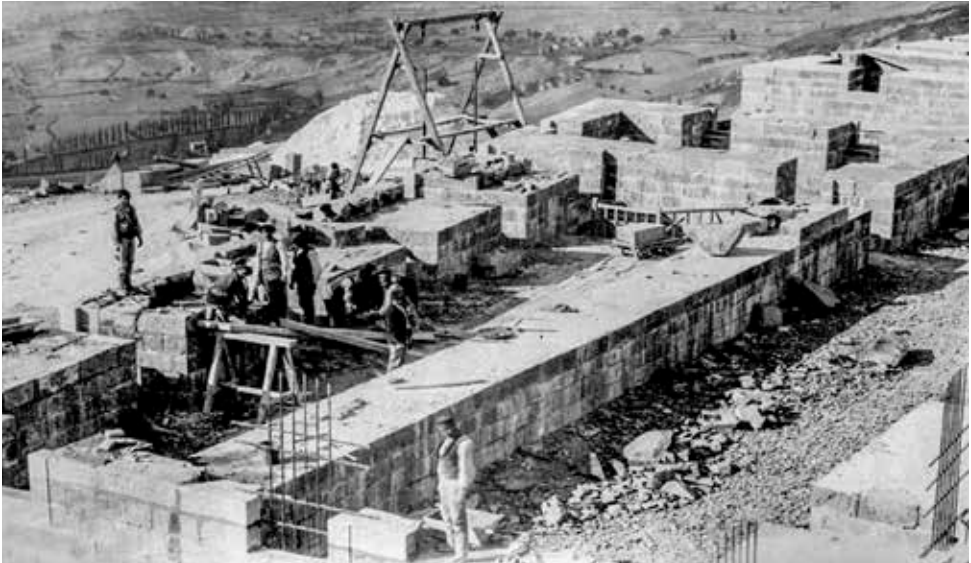

*Dos fotografías de la construcción de las mamposterías de los fuertes de Rapitán hacia 1888 (Jaca, Huesca) y un grabado de San Cristóbal (cercañas de Pamplona) en 1882. Muy parecido aspecto tuvo que ofrecer el fuerte de Guadalupe durante la primera fase de su construcción, de la que no se conocen fotografías.*

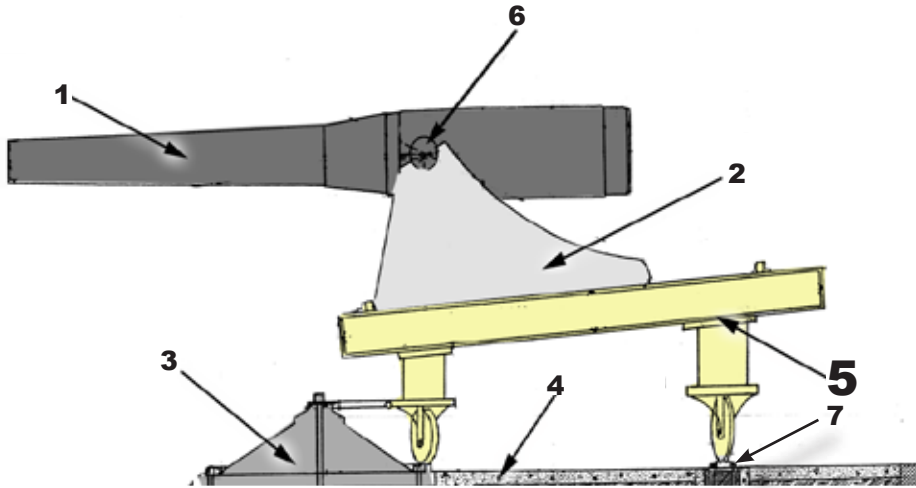

Esquema de la disposición del tubo, cureña y marco en un Cañón de Hierro Entubado «Ordóñez» de 15 cm, mod. 1885, sobre «marco alto». 1 Tubo. 2 Cureña. 3 Basacarril. 4 Explanada. 5 MARCO. 6 Muñones. 7 Carrilera trasera o carrilera de contera.

## MARCO

Estructura que poseen principalmente las piezas de artillería con montaje de costa (fijos a la explanada) que permite apuntar la pieza de artillería, al posibilitar su giro en el plano horizontal.

Está formado generalmente (véase montaje fotográfico) por dos estructuras de madera o metal llamadas brancales (8), unidas por otras dos piezas cortas o teleras (2). Esta estructura dispone de una pieza en la que se introduce el perno pinzote (3) que también va unida a la basacarril (4).

Posee dos ruedas en la parte delantera (5) que giran sobre la basacarril y otras dos en la trasera (7) que giran sobre las carrileras traseras (6).

Sobre el «marco» se desliza la cureña (1) cuya función es doble: permitir el movimiento vertical de la boca de fuego

y frenar su desplazamiento por fricción sobre el marco, que presenta cierta inclinación.

En el fuerte de Guadalupe únicamente los cañones de 15 cm «Ordóñez» poseían marco, ya que el resto tenían montajes de ruedas. Este marco, metálico, era:

- **Alto**, para las dos piezas en los asentamientos a *barbeta*.
- **Bajo**, en el caso de las piezas en *casamata*,

El marco alto se diferencia principalmente del bajo en el mayor tamaño de las ruedas y en la presencia de unas estructuras metálicas que elevaban los brancales sobre la explanada (9) para permitir que el tubo del cañón sobresaliese por encima del parapeto.

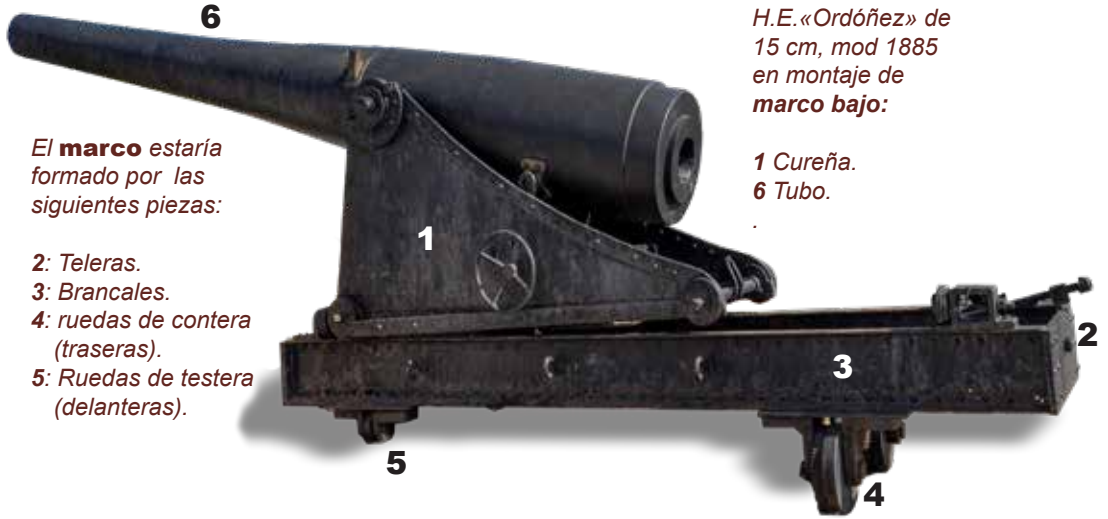

Cañón  
H.E. «Ordóñez» de  
15 cm, mod 1885  
en montaje de  
**marco bajo:**

1 Cureña.  
6 Tubo.

El **marco** estaría  
formado por las  
siguientes piezas:

- 2: Teleras.
- 3: Brancales.
- 4: ruedas de contera  
(traseras).
- 5: Ruedas de testera  
(delanteras).

Marco de los Cañones  
H.E. «Ordóñez» de 15 cm,  
mod 1885 que artillaron el Fuerte:

**Rojo:** marco bajo.  
**Azul:** marco alto.

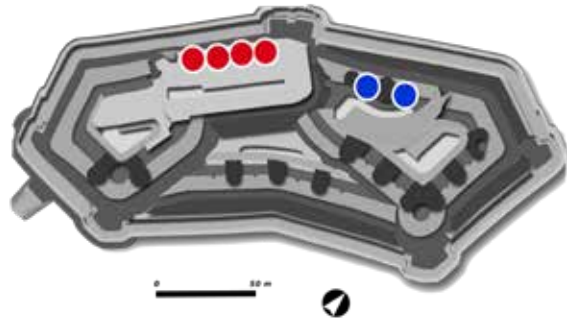

Montaje fotográfico de un Cañón HE «Ordóñez» de 15 cm sobre **marco alto** en el frente norte de la Obra de la Derecha. 1 Cureña. 2: Teleras. 3: Perno pinzote. 4: Basacarril. 5: Ruedas de testera. 6: carrilera de contera. 7: Ruedas de contera. 8: Brancales. 9: Explanada.



*Obra de la Izquierda. La máscara o espaldón se ha coloreado en de rojo. El sector oriental (derecha de la fotografía) se utiliza actualmente como mirador en las visitas turísticas del Fuerte, cuyo acceso fue posible mediante la formación de una nueva rampa de acceso.*

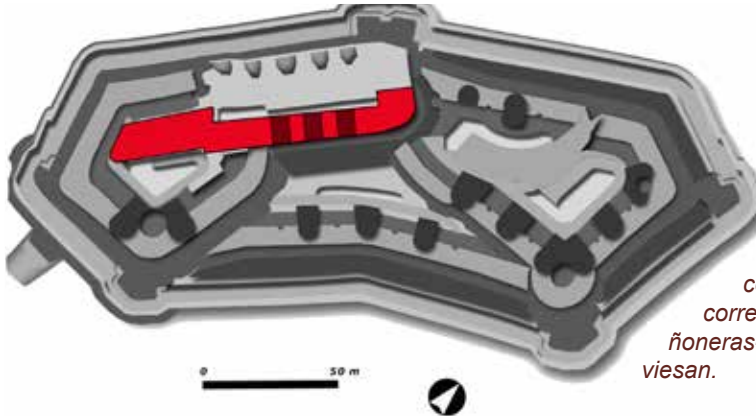

*Emplazamiento de la máscara. Los trazos de color rojo oscuro corresponden a las cañoneras-túnel que la atraviesan.*

## MÁSCARA

Terreno natural, acumulación de tierra u obra de fábrica cuya función es proteger una parte de una fortificación.

El fuerte de Guadalupe cuenta con una gran máscara para proteger el cuartel/batería acasamatada y otros frentes de la Obra de la Izquierda. La acumulación artificial de tierra se apoya en el terreno natural, que también cumple función protectora. Su longitud es de 110 m y su anchura media de 10 m. Forma talud excepto en el sector que linda con el patio de infantería..

Bajo ella se abren las 7 bóvedas del conjunto cocina, aseo, letrinas y almacenes de víveres, que están excavadas en la roca natural.

En un plano superior está atravesada perpendicularmente por tres cañoneras-túnel destinadas a dar servicio a los tres asentamientos para cañones del frente sur de la batería acasamatada.

Con objeto de evitar desprendimientos de tierra, las pendientes de los taludes se calcularon adecuadamente. Por el norte dispone de un muro más grueso en la parte inferior que en la superior.

*Vista de la cara meridional de la máscara (flecha) desde la Obra del Centro. En este sector protege el cuartel de infantería y la batería acasamatada.*



*Patio de infantería. La máscara (flecha) se encuentra frente al cuartel de infantería y batería acasamatada.*



*La máscara vista por su lado norte (flecha). En la parte inferior se aprecia el patio de infantería, así como las puertas y ventanas de letrinas, aseos, cocina y de tres almacenes de víveres.*





Vista frontal de un matabacán. Las alas de la parte inferior permiten aumentar el ángulo de tiro.



Matabacán y su banqueta (a la derecha de la fotografía) en el interior de la caponera SE. A la izquierda se aprecia la cañonera y una de las aspilleras para flanqueo del foso

## MATABACÁN

También denominada «aspillera matabacán», es una obra destinada al disparo de fusilería con ángulo de tiro en depresión.

Su denominación procede de la obra de fortificación medieval volada (es decir que sobresalía del paramento exterior del muro en el que se insertaba), destinada a vigilar, disparar o arrojar líquidos para defender el pie de la muralla o torre.

En el caso de los 12 matabacanes del fuerte de Guadalupe, se circunscriben exclusivamente a la defensa fusilera del foso de la entrada principal (1) y de los refosetes de dos caponeras de flanqueo (2 a 6 y 7 a 11) y de una semicaponera (12).

Para su utilización necesitaba habitualmente del concurso de una banqueta (C) o escalón que ayudara al tirador a adoptar la posición adecuada.

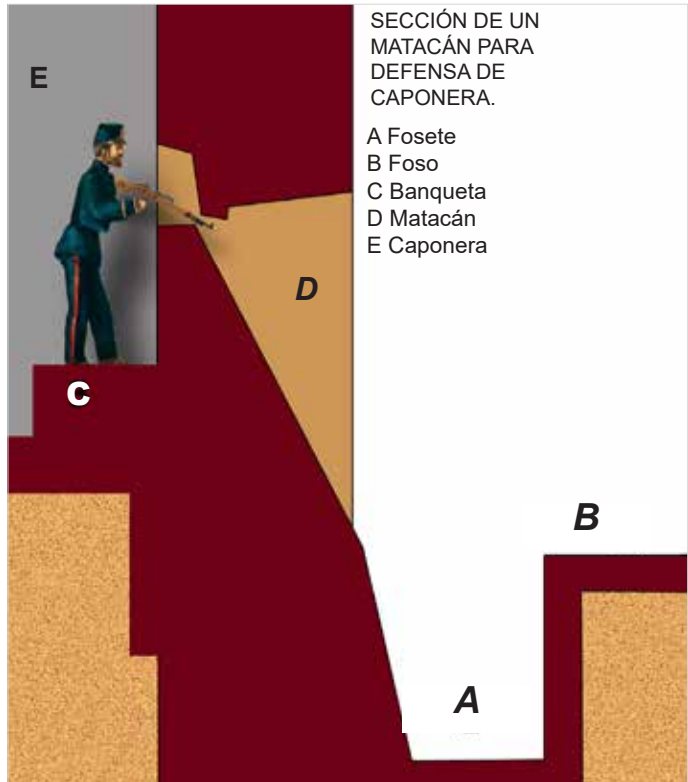

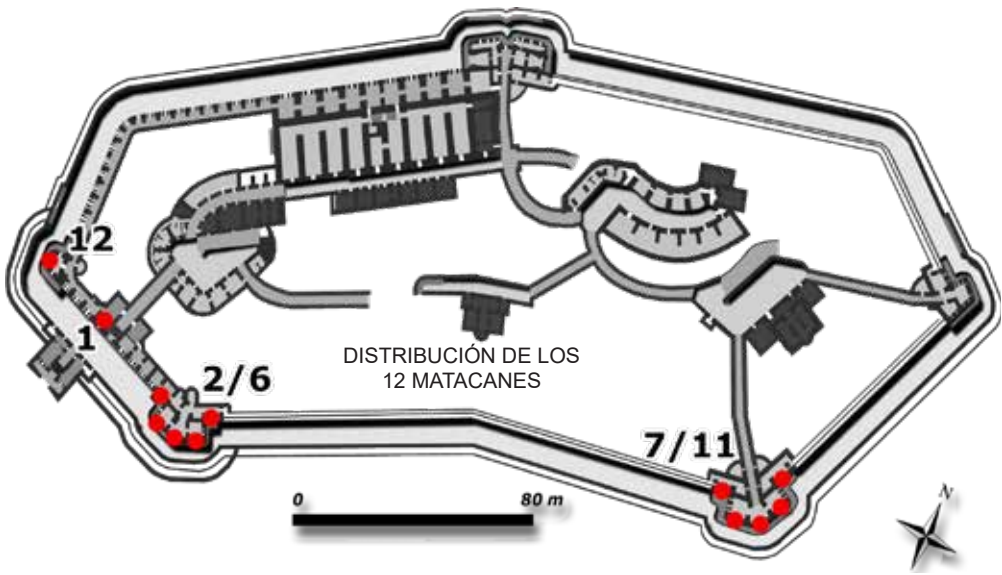

*Matacánes en las caponeras para defensa de los fosetos*



*Mojón, sobre su base, situado a 280 m del Fuerte.*

*Uno de los mojones en su entorno natural, a 210 m del Fuerte. Conjunto de la base de piedra arenisca toscamente tallada y el hito de hierro fundido.*

## MOJÓN

Mojón de deslinde de terrenos militares, formado por un prisma de piedra arenisca, sencillamente tallado, de dimensiones vistas 40x40x40 cm, sobre el que se yergue un hito o pequeña columna de hierro fundido de 58 cm de altura, con forma ligeramente troncocónica de 7,2 cm de diámetro en la base inferior y 6,4 cm en la superior, en el que se incorporan dos castilletes en relieve dispuestos de forma opuesta en la parte central de su superficie. Este cuerpo dispone de un pie

de 2 cm de altura, pasando de una a otra mediante una superficie curvada. En la parte superior está adornado mediante dos molduras de 0,5 cm, separadas entre sí por 6 cm, entre las que figuran las letras R.G. (iniciales de Ramo de Guerra) y 1887 (año de implantación del mojón). Está coronado por un casquete esférico.

El número total de mojones contemplado en el presupuesto del fuerte de Guadalupe fue de 40.



← 7,2 cm →





*Estación superior del montacargas de la batería de morteros de la Obra de la Izquierda (4). No fue instalado..*



*Estación superior en la bóveda oriental de la batería acasamada (1). Se conserva únicamente su caja.*



*Estación superior en el través central del frente oriental de la Obra de la Derecha (3). Solo se conserva su caja.*

# MONTACARGAS

Elevador mecánico, cuya función es transportar *projectiles* y pólvoras hasta la cota en la que se encuentran los repuestos o los *terraplenes* de combate. Se pueden denominar también, más específicamente, montamunición.

En el fuerte de Guadalupe se instaló un montacargas de caja prismática en los depósitos de distribución de munición de cada Obra (1, 2 y 3). Un cuarto montacargas (4), de caja cilíndrica, estuvo previsto en el repuesto de la *batería de fuegos curvos* de la *Obra de la Izquierda*, aunque no llegó a instalarse. Están formados por dos estaciones: la inferior y la superior, donde sería recogida la munición y repartida a los repuestos o a las piezas por medio de carretillas, vagonetas o manualmente.

Al parecer, en el año 1916 el capitán de artillería Víctor Carrasco Amilibia redactó un proyecto para instalar uno o varios montacargas en el Fuerte.

El montacargas del que perduran más vestigios es el de la Obra del Centro (2). Hasta final del siglo XX se conservaban los cestos para depositar la munición, así como el mecanismo manual que permitía el movimiento del sistema.



*Motón (imagen superior) y cesta para los que probablemente se diseñó la caja cilíndrica del montacargas 4. (La Mola, Menorca).*

Actualmente se conservan únicamente las estructuras metálicas que sostienen los carriles por donde se deslizaban las cestas, incluyendo las poleas y la caja del mismo incorporada en la estructura del través. Del resto de los montacargas no perdura ningún elemento mecánico y solo quedan como vestigio algunos vanos donde estuvieron ancladas sus piezas y las propias cajas por donde circularon o estuvo previsto que circularan.



Desde la estación inferior del montamunición de la Obra del Centro (2) se puede observar todo el recorrido de los raíles entre los que se deslizaban los dos cestos que transportaban la munición hasta la estación superior. Se aprecia también la polea metálica que permitía el cambio de dirección de la cadena sustentadora de los cestos.



Caja cilíndrica del montacargas (4) de la batería de fuegos curvos de la Obra de la Izquierda. Actualmente está cerrado a la altura de la estación superior por medio de ladrillos sobre unas varillas metálicas.



La estación inferior del montacargas del Depósito de Distribución de Munición de la Obra de la Izquierda (1) corresponde al hueco de la derecha de la fotografía. Se continúa hacia arriba formando la caja por donde circulaba el montacargas hasta llegar a la batería acasamatada.

*Estación superior del montacargas instalado en el depósito de distribución de la Obra del Centro (2).*

*Se conserva la estructura metálica de ocho carriles pareados por perfiles metálicos y una polea para cada uno de los dos cestos de que constaba el montacargas.*

*Dispone de una barandilla, delante de la que se desplazaba una puerta metálica corredera de dos hojas, de la que únicamente quedan los carriles y el canal superior por donde corría.*



*Distribución de los montacargas en el Fuerte.*

*Estación inferior del montacargas del depósito de distribución de la Obra del Centro (2). Se observa el mecanismo que desapareció a finales del siglo XX, consistente en dos cestos metálicos dotados de ruedas para su desplazamiento sobre las guías verticales y el mecanismo de tracción mediante manivela.*

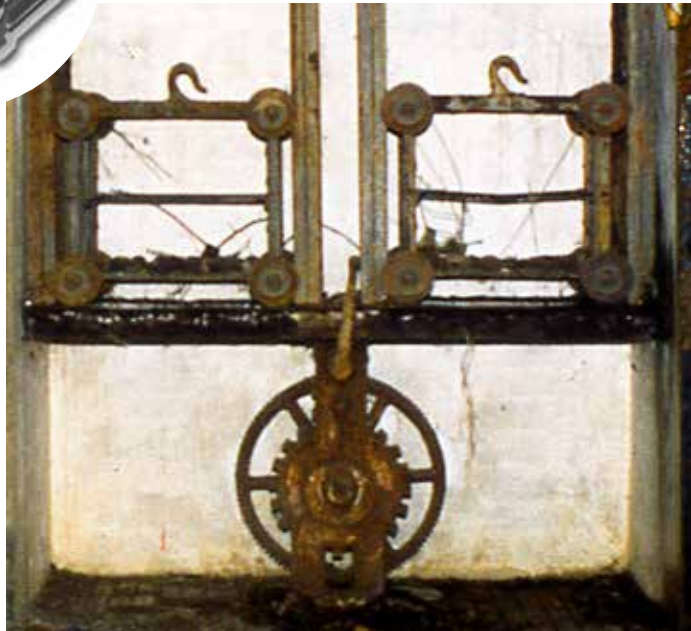

*Mortero de 9 cm «Mata» con las ruedas de transporte instaladas. Los morteros debían dispararse sin las mismas.*



## **MORTERO DE BRONCE COMPRIMIDO de 9 cm, carga por la culata, «Mata», modelo 1891.**

Pieza de artillería diseñada por Onofre Mata como reducción del mortero de 15 cm, declarada reglamentaria en 1891. Es una pieza de bronce comprimido (endurecido), rayada (el ánima tiene 24 estrías sentido dextrorsum) y de carga por la culata, en cuyo tornillo de cierre está, curiosamente, incluida la recámara

Los morteros son piezas cortas (el tubo del que nos ocupa tiene tan solo 63 cm de longitud) diseñadas para tirar con grandes ángulos de elevación (entre 20° y 65°).

Dispone de un afuste de chapa de hierro de tipo rastra (preparado para que se «arrastre» al disparar, limitando así

el retroceso), dotado de una manivela para variar el ángulo de tiro.

La boca de fuego pesa 81 kg y el afuste 100 kg.

Los proyectiles -los mismos que el cañón de 9 cm- tenían un peso de 6,3 kg, pudiendo ser lanzados (con ángulo de tiro de 45°) a una distancia de 2830 metros. La carga máxima de pólvora de proyección era de 370 gr.

La Real Orden de 1906 que determinaba el artillado del Fuerte asignó cuatro morteros de estas características, en condición de piezas móviles, sin un emplazamiento determinado. Es posible que nunca llegaron a artillar el Fuerte.



*En posición de tiro con el afuste de rastro apoyado en el suelo y las ruedas desmontadas. Nótese el asta trasera para facilitar el movimiento de la pieza. El artillero proporciona la escala poniendo de manifiesto las pequeñas dimensiones de la pieza.*



**Onofre Mata y Madeja** (Barcelona, 1850-1921), cursó sus estudios militares de artillería en el Real Colegio de Segovia, participando en la última guerra carlista, tras la que fue destinado al parque de artillería de Cádiz. Sus amplios conocimientos permitieron que proyectara los morteros de bronce comprimido de 9, 15 y 21 cm y obuses de 15 y 21 cm, así como diversos aparatos y munición artillera. Entre sus obras escritas destaca el «Tratado de balística interior» (1896) y «El problema principal de balística exterior» (1918).



*Su tubo mide tan solo 63 cm de longitud.*



*Cartucho de 370 gramos de pólvora. Los morteros admiten carga variable de pólvora, permitiendo modificar su alcance sin variar el ángulo de tiro.*

*Mortero de Bronce comprimido de 15 cm, carga por culata. Mod. 1891 «Mata». (Láminas del Material de Artillería. Serie B, núm. 176).*

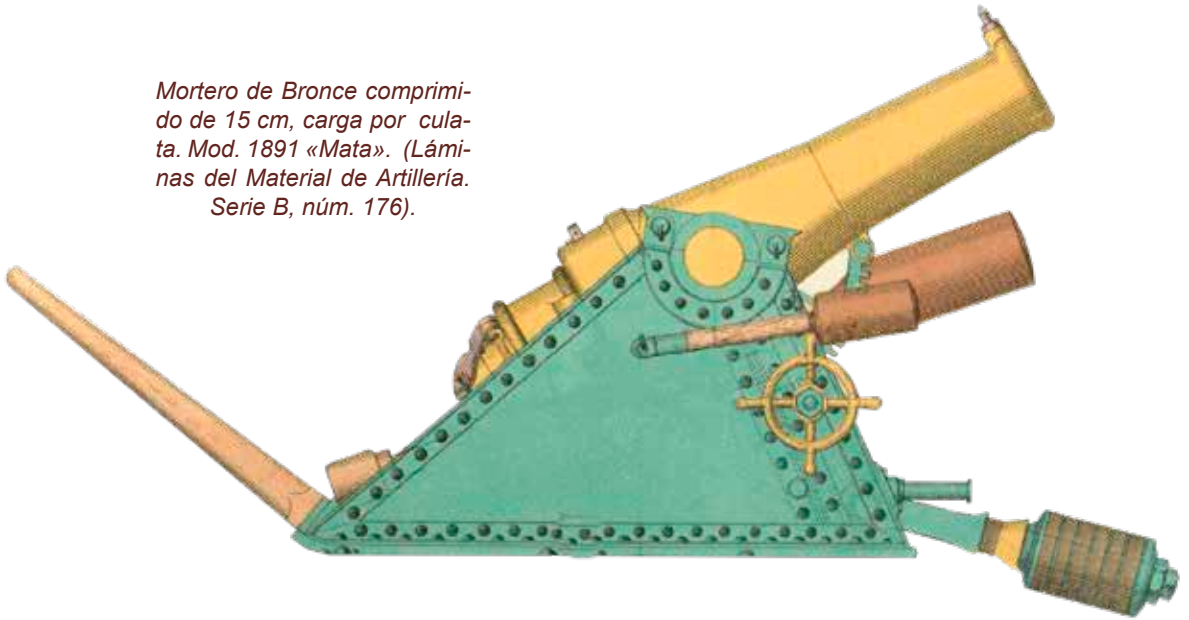

## MORTERO DE BRONCE COMPRIMIDO de 15 cm, carga culata, Modelo 1891.

Fue diseñado por Onofre Mata y declarado reglamentario en 1891. Es una pieza de bronce comprimido (endurecido), rayada (el ánima tiene 36 rayas) y de carga por la culata.

Los morteros son piezas cortas (el que nos ocupa tiene el tubo de 1,34 m de longitud) diseñadas para tirar con grandes ángulos de elevación. Dispone de un afuste de chapa de hierro de tipo rastra (preparado para que se «arrastre» sobre la explanada al disparar, limitando así el retroceso).

La boca de fuego pesa 437 kg y el afuste 320 kg. El disparo debía hacerse reglamentariamente sobre una explanada de madera (1,9x1,1 m), de la que existía una versión de campaña y otra de plaza, costa y sitio. En uno de sus extremos poseía un enganche para el freno elástico o el amortiguador que unía explanada y afuste con objeto de

limitar el retroceso. También disponía de un eje que permitía incorporar dos ruedas exclusivamente destinadas al transporte de la pieza.

Era capaz de disparar proyectiles de 35 kg de peso con un ángulo de tiro comprendido entre 20° y 60°, siendo su alcance máximo de 3,8 km y la carga variable entre 0,4 y 1,7 kg de pólvora, dependiendo del ángulo de tiro y distancia del objetivo.

El fuerte de Guadalupe contaba en 1905 con cuatro piezas, asignadas en principio, a las casamatas de la batería de fuegos curvos de la Obra de la Derecha, si bien reglamentariamente no podría disparar desde la misma por no admitir tiro a partir de 20°. En la Guerra civil fueron sacadas del Fuerte y empleadas en campaña sin que, al parecer, volvieran al mismo a cause de darles otros usos.

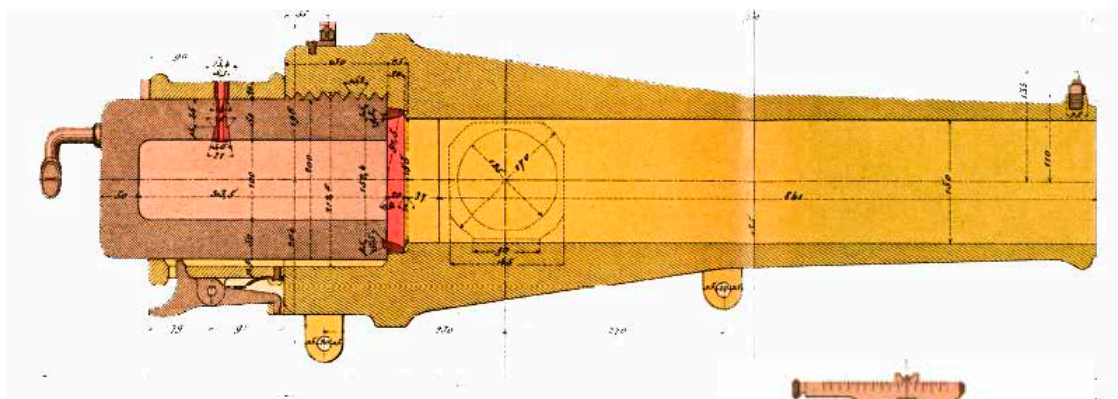

*Mortero de bronce de 15 cm. Modelo 1891. Im. sup. Sección longitudinal. Im. inf., vista de la culata (Material de artillería. Tomo 7. Serie A, núm, 80).*

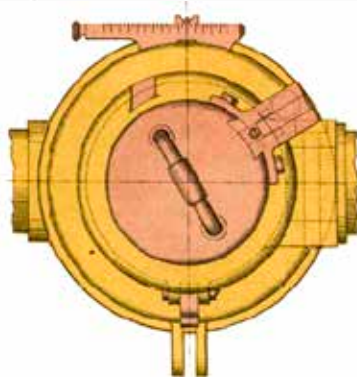

*El número total de morteros de este modelo fabricados fue de 55, todos ellos fundidos en Sevilla.*

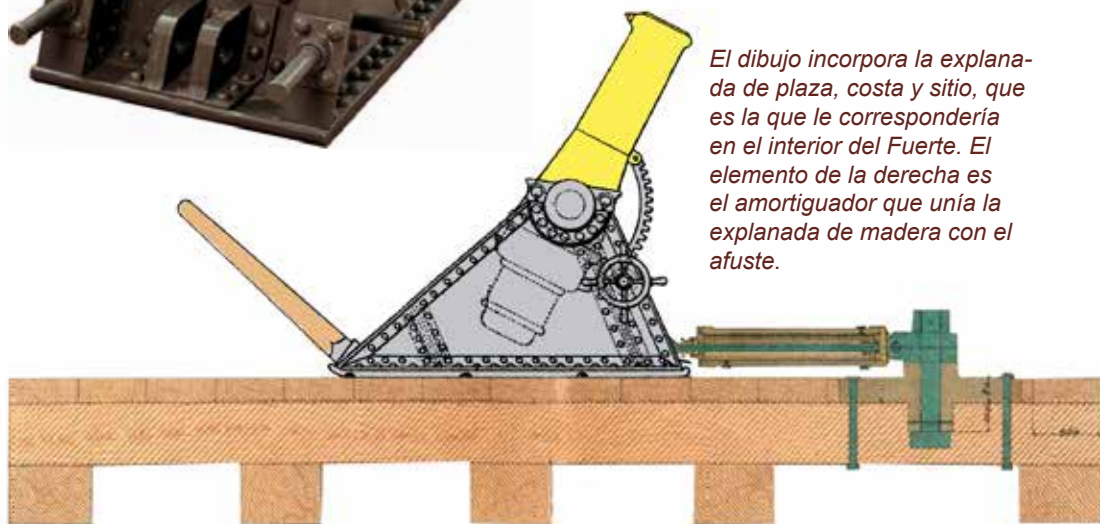

*El dibujo incorpora la explanada de plaza, costa y sitio, que es la que le correspondería en el interior del Fuerte. El elemento de la derecha es el amortiguador que unía la explanada de madera con el afuste.*

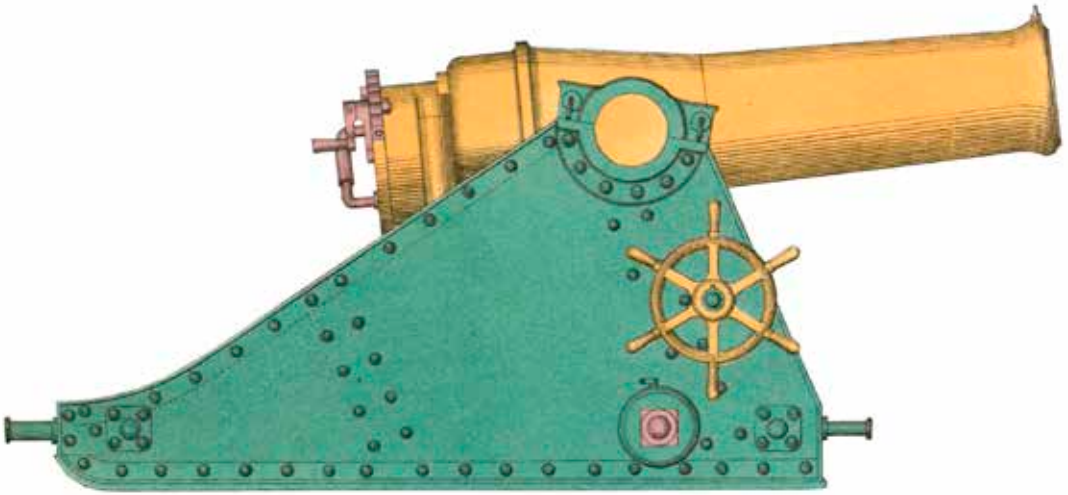

*Mortero de bronce de 21 cm, mod. 1895  
Láminas del Material de Artillería. Serie B, núm. 176.*

## MORTERO DE BRONCE COMPRIMIDO de 21 cm, carga culata «Mata». Mod. 1895

Fue diseñado por Onofre Mata y declarado reglamentario en 1895. Es una pieza de bronce comprimido (endurecido), rayada (el ánima tiene 50 estrías) y de carga por la culata (parte posterior de la pieza).

Los morteros son piezas de tubo corto (el que nos ocupa tiene 1,63 m de longitud) diseñadas para tirar con grandes ángulos de elevación (entre 20° y 60°). Dispone de un afuste de chapa de hierro de tipo rastra (preparado para que se «arrastre» sobre la explanada al disparar, limitando así el retroceso).

La boca de fuego pesa 830 kg y el afuste, en posición de tiro, 840 kg. El disparo debía hacerse reglamentariamente sobre una explanada de madera para plaza, sitio y costa. Al parecer se

fabricaron únicamente 16 piezas de estas características.

Los proyectiles eran los mismos que utilizaba el obús «Mata» de 21 cm, pero con carga de pólvora variable entre 700 gr y 3,5 kg, dependiendo de las características del tiro. El alcance a 45° y con carga máxima de pólvora era de 3.900 m.

Fueron asignadas tres piezas al Fuerte, pensadas para su emplazamiento en la *batería de fuegos curvos* de la *Obra de la Izquierda*, pero al dictarse la instrucción de que tenían que poder tirar a 20°, las piezas quedaron dispuestas para instalarlas donde procediese según las circunstancias. Hacia 1940 eran cuatro las piezas asignadas al Fuerte.



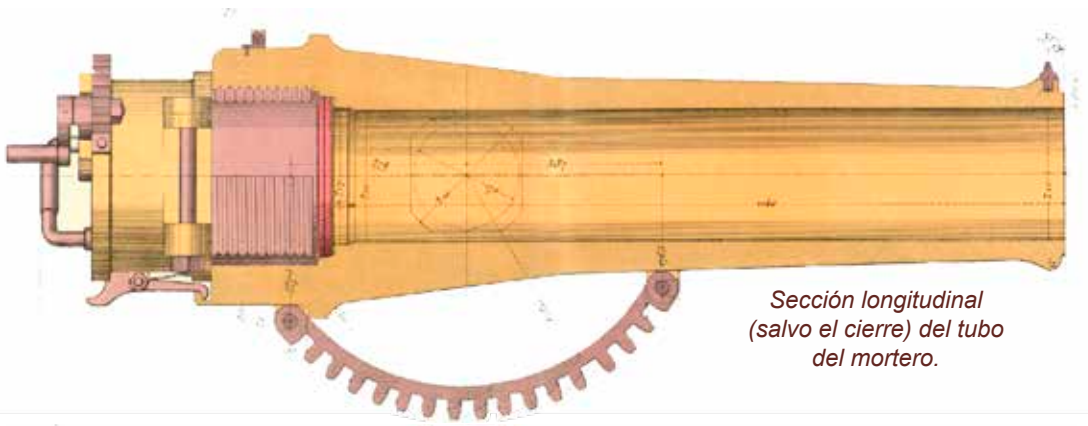

*Sección longitudinal (salvo el cierre) del tubo del mortero.*

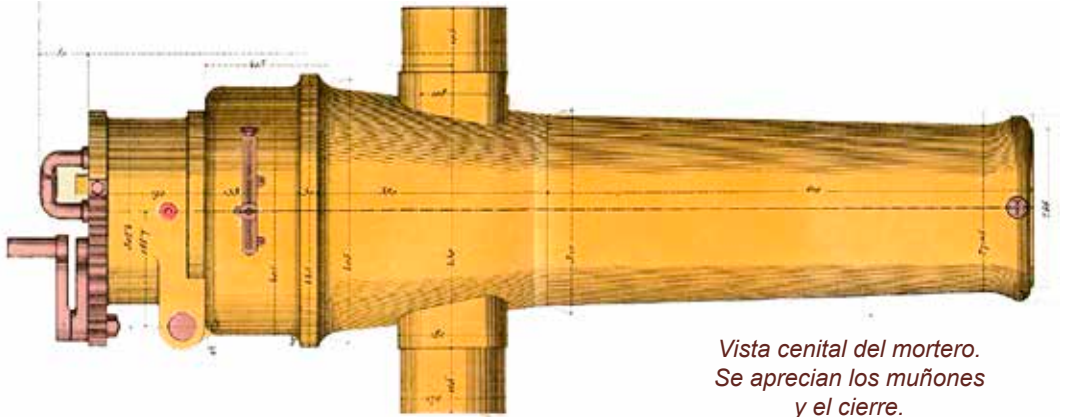

*Vista cenital del mortero. Se aprecian los muñones y el cierre.*

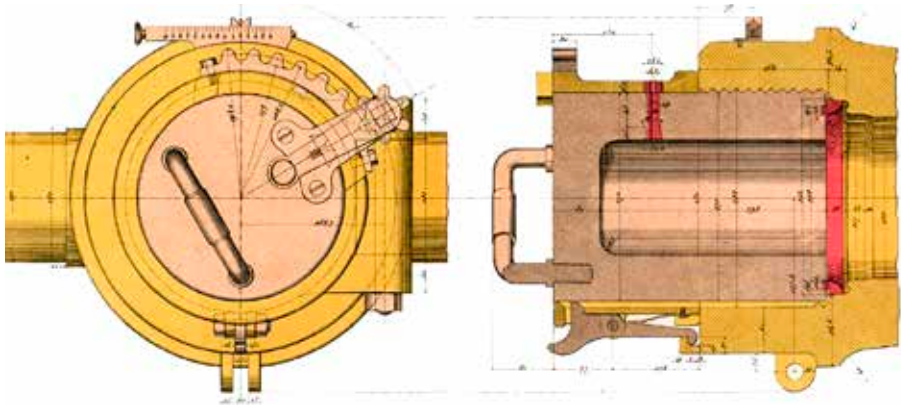

*La mayor parte de los morteros son de avancarga, pero los morteros «Mata» fueron de retrocarga. En la imagen: vista y sección del cierre.*

*Mortero de 21 cm con las ruedas de transporte montadas en la cureña de rastra y tras él, su avantrén, del que tiraban las caballerías. El disparo reglamentario era siempre sin las ruedas, sobre cureña de madrea.*

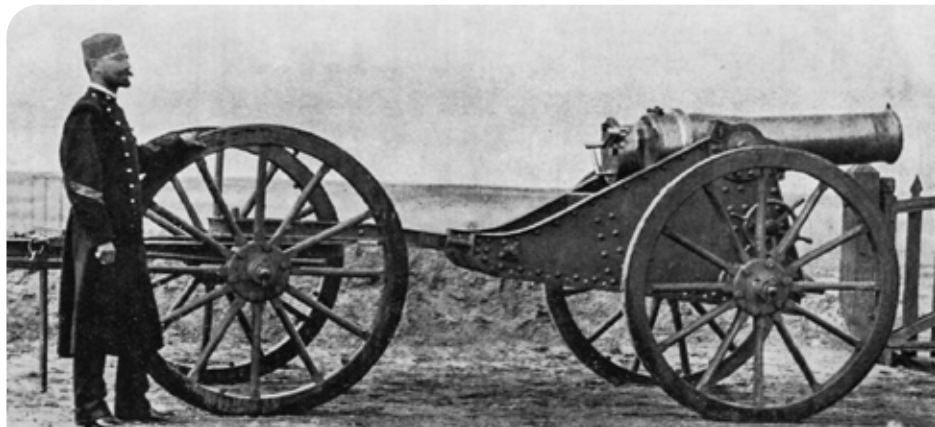

## División en Obras.



## OBRA

Es un término un tanto ambiguo (*ouvrage* en francés) que puede designar una fortificación de menor entidad que un fuerte, en ocasiones con un *foso* no revestido y sin flanco.

Sin embargo, con relación al fuerte de Guadalupe y otros del *Campo Atrincherado de Oiartzun*, se utiliza para designar a cada una de los sectores de la fortificación que tienen un cierto carácter independiente, aún cuando están dentro del mismo recinto rodeado por el foso, bajo un mismo jefe militar y con una guarnición única.

Se trata, más bien, de una forma de organizar los elementos que componen la fortificación, compartimentándola a ciertos efectos; por ejemplo, dotando a cada obra de un determinado depósito de distribución de munición, que tengan cierta uniformidad de cota, de armamento, etc.

Cada Obra se divide, a su vez, en frentes; es decir, conjunto de asentamientos con una misma orientación.

El fuerte de Nuestra Señora de Guadalupe se dividió desde su fase de diseño en tres «obras», de la misma forma que el fuerte de San Marcos, también perteneciente al Campo Atrincherado de Oiartzun, lo fue en dos, mientras que Txoritokieta dispuso tan solo de una.

Las citadas divisiones del fuerte de Guadalupe reciben la denominación de *Obras de la Derecha, de la Izquierda y del Centro* respectivamente. Normalmente a cada una de ellas se le adscribe teóricamente el sector de *foso* que corren paralelos a ellas, así como las baterías de flanco a las que se accede desde cada Obra, aunque puedan flanquear sectores de foso que no coincidan con el desarrollo de la Obra. Por ello, otra opción alternativa de análisis del Fuerte es considerar foso, baterías de flanco y *camino cubierto* como elementos comunes a las tres Obras. También plantean algún problema de adscripción las poternas de comunicación entre una obra y otra.

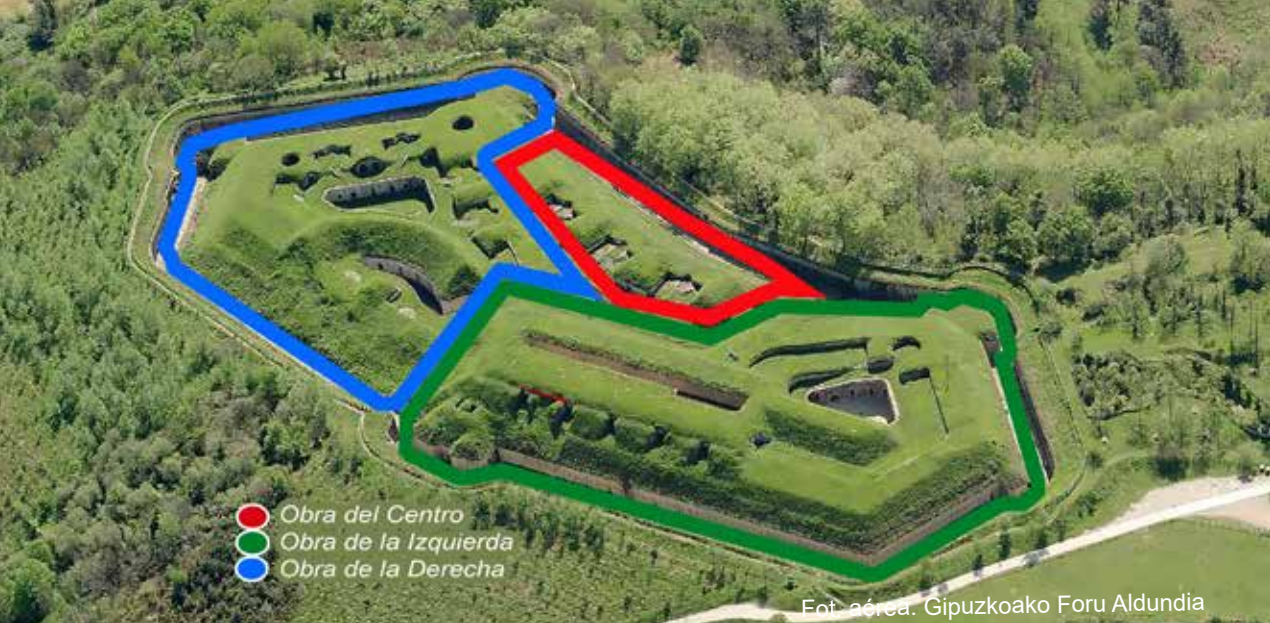

Fot. aérea. Gipuzkoako Foru Aldundia

Las tres Obras que componen el fuerte señaladas sobre una fotografía aérea.

*Vistas parciales de las Obras de la Izquierda, en la que se aprecia el patio de Armas (fot. superior); Derecha, con el patio oriental (fot. central) y Centro, con sus tres traveses y el patio (fot. inferior).*



Aun cuando las denominaciones de Izquierda, Derecha y Centro son relativas, la explicación de la misma debe entenderse en el contexto de un fuerte aún sin construir y según el escrito del autor del proyecto: «...a la situación que cada una de estas Obras ocupa con relación a la Meridiana que pasa por el punto culminante de la posición de Nuestra Señora de Guadalupe y suponiendo al plano colocado en su posición natural...»

Las tres Obras están situadas genéricamente a diferente cota. La Obra del Centro es la que tiene sus explanadas a menor altura, mientras que la Obra de la Izquierda es la que domina al resto de la fortificación.

## OBRA DEL CENTRO

La Obra del Centro ocupa gran parte del sector sur del Fuerte. Originariamente estaba diseñada para incorporar ocho asentamientos de *cañones HE «Ordóñez» de 15 cm*, si bien las explañadas actuales corresponden a cuatro *cañones de bronce* de 12 cm, reutilizables para cañones de bronce de 15 cm «Verdes-Montenegro».

Los cañones y los artilleros estaban protegidos por un *parapeto* sin cañoneras (o *batería a barbeta*) distribuidos en un único frente ligeramente quebrado orientado hacia el sur.

Los asentamientos están separados por tres traveses, cuya función es proteger a las piezas y a sus servidores del fuego enemigo lateral, albergando dentro de ellos una bóveda para *abrigo* de los artilleros y de pequeñas piezas de artillería, así como un repuesto de munición en el caso de los dos traveses laterales. En su interior disponen igual-

mente de un abrigo que sirve de comunicación entre los asentamientos.

En el extremo oriental se encuentra el *almacén de efectos de artillería*, en cuyo interior se conservan los soportes metálicos donde se depositaban los juegos de armas, es decir, los elementos auxiliares que servían para cargar, disparar y limpiar la pieza de artillería. El óculo que se observa en él tenía la función de permitir la introducción de los largos mangos de algunos elementos de los juegos de armas.

Bajo el través central se encuentra el Depósito de Distribución de munición de la Obra, formado por cuatro bóvedas: cuarto de carga, dos depósitos y bóveda de comunicación, donde se encuentra la estación inferior del montamunición. Las dos bóvedas de almacenaje acumulaban pólvora y proyectiles, estando dotadas de sistema de aireación, nichos de luces; suelo y paredes revestidos de madera.





*Obra del centro: patio de la obra, terraplén de servicio y traveses.*

El acceso al Depósito se realiza a través de un patio rehundido de cuyos extremos parten comunicaciones hacia el resto del fuerte: una mediante escalera

con el terraplén de servicio de la Obra y otra, mediante rampa, con la Obra de la Derecha.

*Vista general de la Obra, con sus tres traveses y las explanadas con sus rampas.*



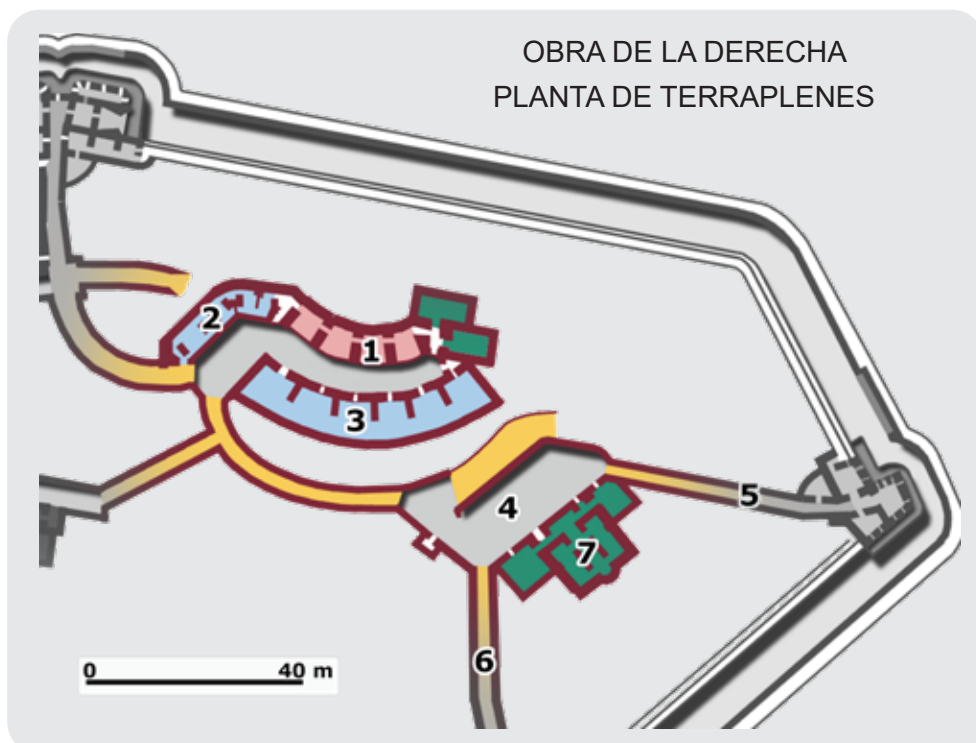

## OBRA DE LA DERECHA

Ocupa el sector oriental del Fuerte, desarrollándose en torno a dos patios rehundidos. El *Patio de artillería* alberga en uno de sus lados una batería de fuegos curvos con cuatro casamatas (1) para morteros de bronce de 15 cm con sus repuestos de munición y los pabellones (2) de oficiales de artillería. En el lado opuesto se levanta el *cuartel de Artillería* (3), con planta curva y capacidad para 80 artilleros.

El patio oriental (4) sirve de acceso a una *semicaponera* (5) y a una *caponera* (6), así como al *depósito de distribución de munición* de la Obra (7). Una rampa permite acceder a los emplazamientos de artillería situados en cota superior, distribuidos en varios frentes.

El frente norte, orientado hacia el mar y situado sobre la batería de fuegos curvos (1), estuvo artillado con dos Cañones Ordóñez HE de 15 cm, cuyos asentamientos están separados por un *través*.

El resto de los asentamientos se distribuyen en cuatro frentes de diversa orientación, separados por traveses, en cuyo interior albergan *repuestos de munición* y *abrigos* para la tropa o para piezas de artillería. En el interior de uno de los traveses se encuentra la estación superior del *montamunición*.

Como particularidad cabe destacar la existencia de dos *asentamientos circulares* con su repuesto de munición, destinados a su artillado con piezas capaces de girar 360° o con cúpulas acorazadas giratorias y eclipsables.



*Obra de la Derecha. Fotografía tomada en sentido de oeste a este (Fot. aérea: Ayuntamiento de Hondarribia).*



*Vista parcial de este a oeste, tomada desde la máscara continuación del blindaje del cuartel de Artillería.*

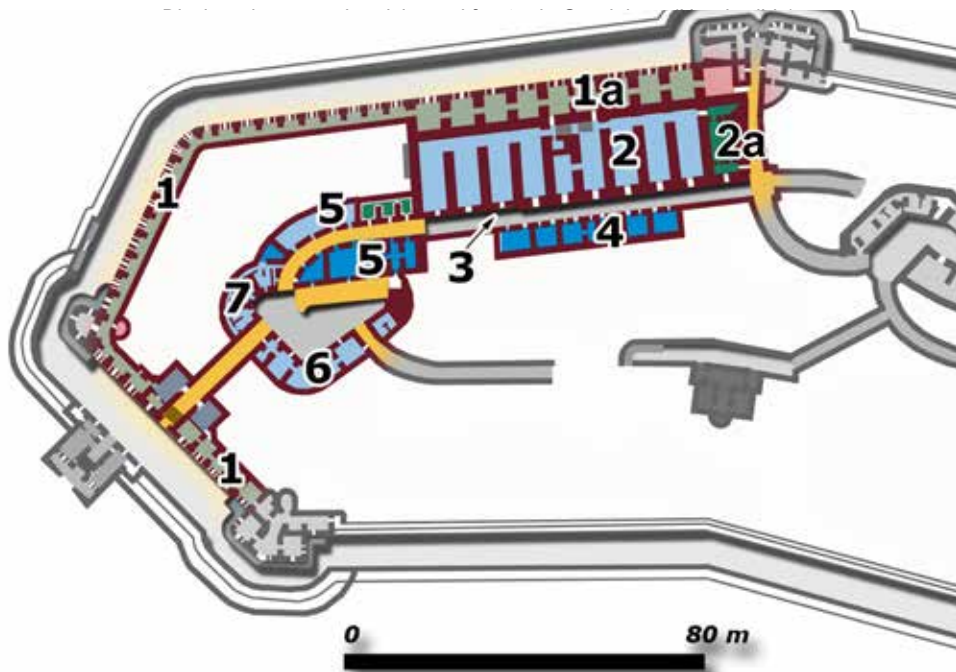

1: Galería de escarpa. 2 Cuartel. 3 Patio de infantería. 4 Cocinas, letrinas, aseos y almacenes de víveres. 5 Almacenes. 6 Pabellón del Gobernador. 7 Pabellones de oficiales.

## OBRA DE LA IZQUIERDA

La Obra de la Izquierda ocupa el oeste del Fuerte. Pueden diferenciarse en ella los siguientes elementos:

La **galería de escarpa** (1) tiene 210 m de longitud. Está constituida por bóvedas cuyo muro de cierre aporta dos o tres aspilleras a la defensa del foso. Su recorrido comunica una *caponera* y una *semicaponera*, estando dividida en dos sectores por el acceso al fuerte.

El **edificio principal** está constituido por tres plantas, formadas cada una de ellas por diez bóvedas de *hormigón*. Las inferiores (1a), de pequeño tamaño y situadas en posición adelantada, forman parte de la **galería de escarpa**, con uso simultáneo como dormitorio de tropa.

La planta intermedia, está formada por 10 bóvedas de grandes dimensiones,

de las que 9 son dormitorio de tropa (2) y la oriental alberga el **depósito de distribución de munición** (2a) de la Obra. Dos *escaleras* comunican la planta inferior con la planta intermedia.

La planta superior, en la que se repiten las diez bóvedas, tiene la función mixta de cuartel auxiliar y **batería acasamatada** doble (cañoneras abiertas hacia el norte y hacia el sur) y se divide en tres sectores:

El sector sur está integrado por una **batería para tres morteros** y una **batería para tres cañones**, dispuestos los segundos para disparar a través de otras tantas *cañoneras-túnel* (actualmente cegadas).

El sector norte (**batería de costa**) dispone de 10 cañoneras, de las que cinco están en reserva (cegadas), diseñadas





**A:** Talud de escarpa. **B:** Parapeto. **C:** Adarve de combate. **D:** Adarve de servicio. **F y G** Traveses. **H:** Cuartel y batería acasamatada. **J:** Máscara de protección. Frentes: **K:** Norte. **L:** Noroeste. **M:** Suroeste. **N:** Asentamiento circular. **O:** Sureste. **P** patio principal.

para acoger cañones de hierro entubado «Ordóñez» de 15 cm en montaje de marco bajo. Cuatro de ellas fueron artilladas.

La fachada del cuartel y de la batería se abre hacia el sur al *patio de infantería* (3) donde se encontraban también la cocina de tropa, las letrinas, los almacenes de víveres y los aseos.

El acceso del Fuerte desemboca en el *patio principal* (P), de planta triangular y aspecto exótico a causa de las formas de inspiración árabe de las ventanas. Este interés decorativo se debe a que en torno a él se encuentran los *pabellones* del gobernador del fuerte (6) y de los oficiales de Infantería (7).

Desde el patio arrancan diversas comunicaciones: en rampa con los asentamientos artilleros de la Obra y mediante *poternas* con la Obra del Cen-

tro y con el *patio de Infantería*. A un lado y otro de esta última se disponen diversas dependencias abovedadas que servían de cocina y comedor de oficiales, almacén de efectos de ingenieros, *reposito de munición*, calabozo, etc.

Los asentamientos artilleros están dispuestos a barbata en la parte más alta de la Obra. Originariamente concebidos para cañones «Ordóñez» de 15 cm, presentan cuatro frentes dotados de diferentes orientaciones. En el sector norte (K) destaca el acceso a la *batería acasamatada* y la *máscara* (J) que impide el impacto de proyectiles.

En la confluencia de los frente sur (O) y suroeste (M) destacan dos traveses (F y G) dispuestos de forma perpendicular que acogen un emplazamiento circular (N) para un cañón capaz de girar 360° o de una cúpula acorazada artillada, nunca instalados.

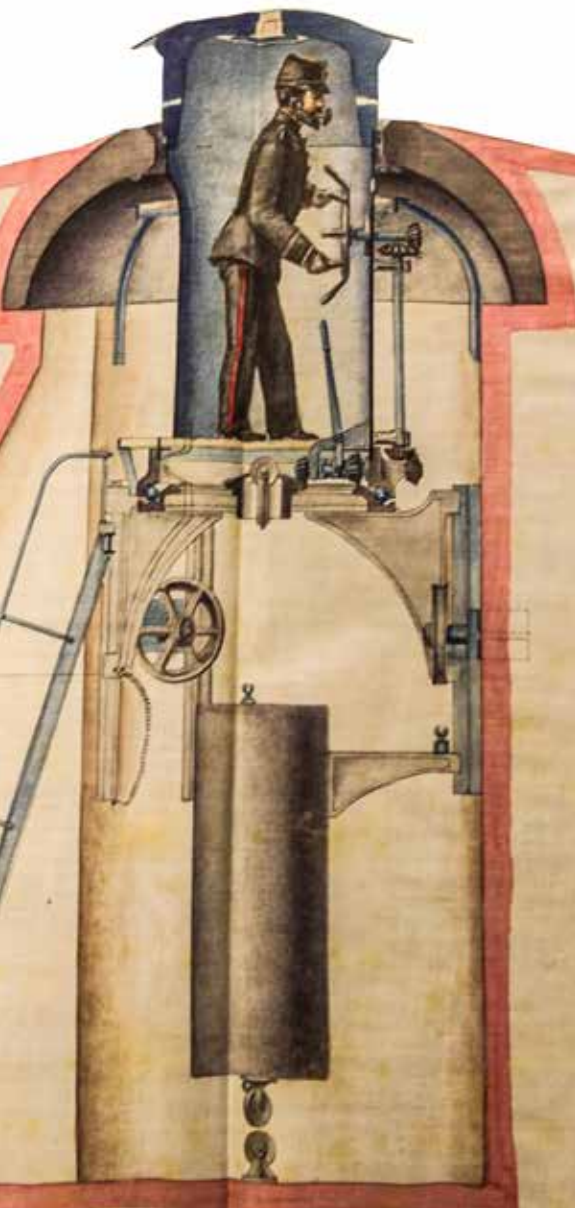

**Proyecto no ejecutado de un observatorio acorazado eclipsable para el fuerte de Guadalupe (1899).**

La plataforma giratoria (M) donde está el observador debía subir, bajar y girar, para permitir la visualización directa por la mirilla. Cuando la plataforma estuviera eclipsada (bajada) se podría seguir controlando el exterior mediante un instrumento óptico que se introduciría en otra mirilla situada en el punto medio de la bóveda.

Escalera abovedada de comunicación (a) entre el observatorio y el vestíbulo (b) del depósito de munición de la Obra de la izquierda. Desemboca por su parte superior en la caja para una escalera de caracol (c) actualmente inexistente.



A la derecha, caja de la escalera de caracol (c). A la izquierda, el paso desde ésta hacia la estancia anexa al observatorio (d).



Bóveda anexa (d) destinada a acoger en su centro una segunda escalera de caracol para acceder a la cúpula giratoria (M) proyectada para el observatorio.



## OBSERVATORIO

Estancia de la fortificación destinada a la recolecta de información sobre el enemigo y a establecer en base a ella los parámetros necesarios para el disparo de la artillería y la dirección de tropas.

Faltando un año para la inauguración del Fuerte, Juan *Roca*, responsable de las obras del mismo, presentó a la superioridad el proyecto de un observatorio acorazado giratorio que no obtuvo la aprobación pertinente, probablemente debido a su excesivo coste.

Al parecer, se realizaron algunas obras previas aprovechando que todavía se estaba trabajando en la construcción del Fuerte, habiéndose conservado las siguientes estructuras:

**Escalera** abovedada («**a**» en las secciones) que, partiendo del vestíbulo del depósito de munición de la *Obra de la Izquierda* (**b**), se dirigía a una escalera metálica de caracol.

**Caja cilíndrica** (**c** en las secciones) de la mencionada escalera de caracol que permitía el acceso a la estancia anexa al observatorio.

**Estancia anexa** del observatorio (**d** en las secciones). Tiene planta cuadrada y un vano hacia el patio de infantería.



*Patio de infantería. Sobre la boca de la poterna se observa un vano perteneciente a la estancia (**d**) aneja al observatorio.*



**b:** vestíbulo del depósito de distribución de munición de la *Obra de la Izquierda*. **a:** escalera. **c:** escalera de caracol que conduce a la estancia anexa al observatorio.

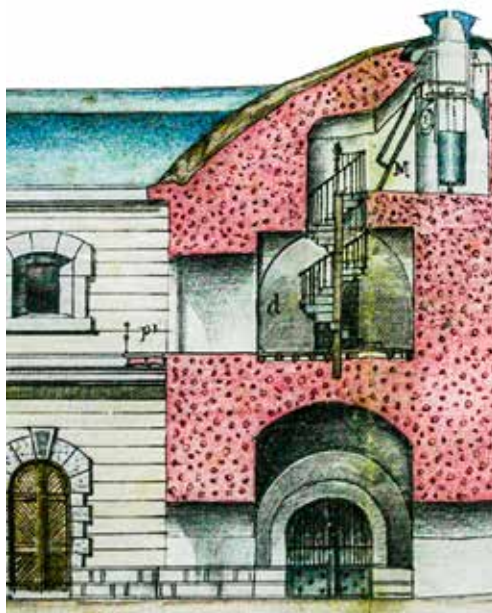

**d:** estancia anexa al observatorio (existente). **M** Observatorio acorazado (inexistente) al que se accede desde el centro de la estancia **d** por medio de una segunda escalera de caracol. Se observa el vano hacia el patio de infantería.

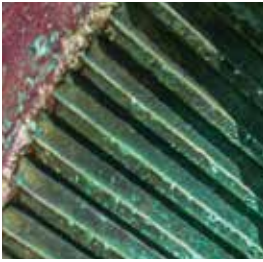

*Detalle de las rayas o estrías del ánima. Tienen trazado helicoidal y son en total 50, siendo su función la mejora de la balística del proyectil al forzar su giro durante su trayectoria dentro de la pieza y que el mismo se continúe al salir de ella, mejorando su alcance y exactitud.*



*Detalle de la culata (parte trasera) del obús. Está falto del cierre, cuya función es sellar la parte trasera de la pieza de artillería para que los gases generados por la pólvora impulsen el proyectil por la boca.*



*En los muñones puede leerse la leyenda «bronce comprimido», que no es sino un tratamiento (mandrilado) dado al bronce con objeto de mejorar sus prestaciones para que éstas se acercaran a las del acero.*



*Granada del obús. Podía ser de varios tipos, pesando en torno a 78 kg. Se aprecian las dos bandas de forzamiento que encajaban en las estrías del ánima. En la parte superior sobresale la espoleta.*



*Cartucho que puede contener hasta 6,5 Kg de pólvora de proyección.*

## **OBÚS DE BRONCE comprimido, de 21 cm, Modelo 1885/91**

Pieza de artillería diseñada por Augusto Plasencia, de la que se fabricaron 66 unidades en la maestranza de Sevilla. Los obuses son piezas de artillería intermedias entre el *cañón* y el *mortero*, pudiendo disparar eficazmente tiros curvos, siendo su tubo más corto que el de un cañón, pero más largo que el de un mortero. Su longitud era de 2,4 m y a su peso, de 3.000 kg, habría que sumar otros 2.155 de la cureña. La carga de proyección (pólvora) podía variarse en tiro curvo, según el alcance

deseado, entre 2 y 6,5 kg, teniendo un alcance máximo de 6.850 m.

El fuerte de Guadalupe tenía en 1916 un total de 4 obuses de este modelo, que durante la guerra civil, una vez tomado el fuerte por las tropas sublevadas, fueron incorporadas al Tercer Regimiento de Artillería pesada, con un excelente comportamiento a pesar de su vejez y de que habían dejado de ser piezas reglamentarias.



*El Obús de Bronce de 21 cm dispuso de dos montajes: «Seraing», que era un montaje de rastra, sin ruedas y «Lerdo-Milán» (1891), con ruedas, que es el montaje que dispusieron los obuses de 21 cm que artillaron el fuerte de Guadalupe.*

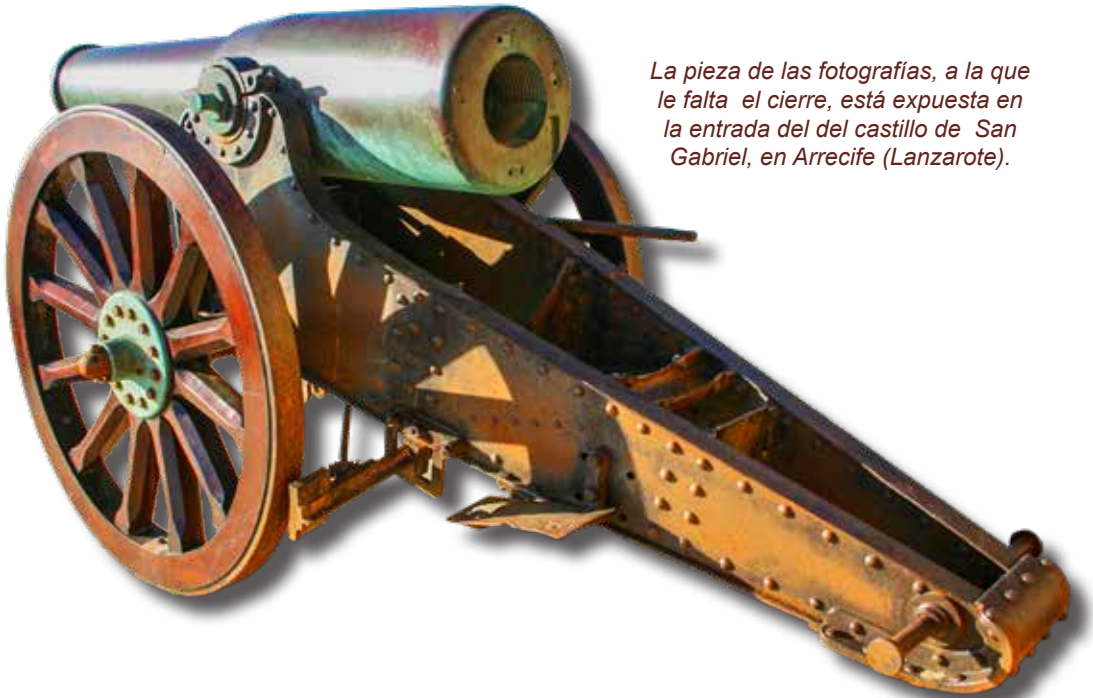

*La pieza de las fotografías, a la que le falta el cierre, está expuesta en la entrada del del castillo de San Gabriel, en Arrecife (Lanzarote).*

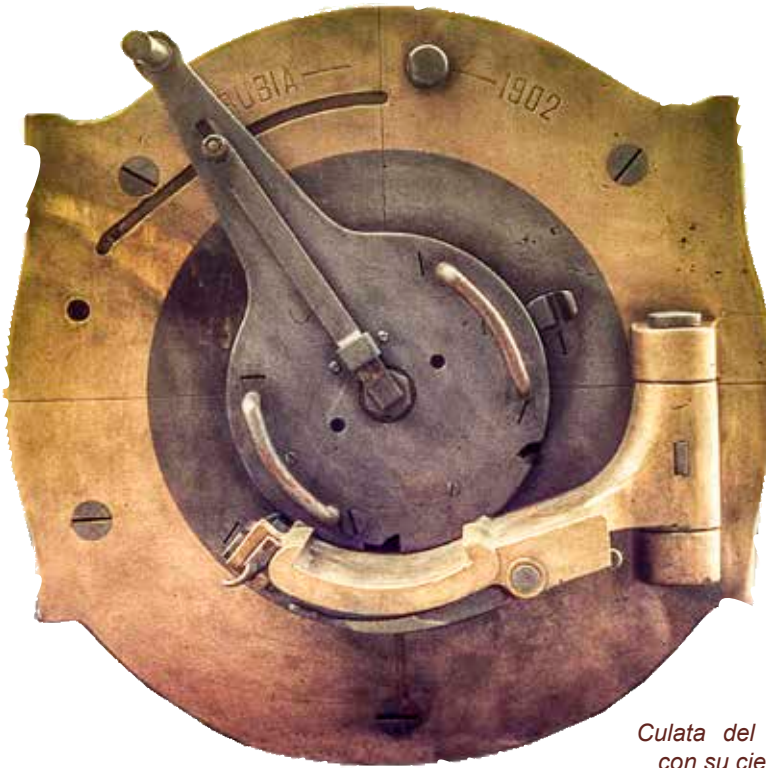

*Culata del obús  
con su cierre.*

## OBÚS DE HIERRO SUNCHADO de 21 cm, Modelo 1891 «Ordóñez»

Pieza de artillería diseñada por Salvador Díaz Ordóñez. Es una de las incluidas en el artillado del fuerte de 1906. No llegaron a ser instaladas en el frente norte de la *Obra de la Izquierda*, que era el emplazamiento proyectado para cuatro obuses.

Este frente sigue actualmente con la estructura preparada para la instalación de los *Cañones de Hierro Entubado de 15 cm* (Ordóñez) sobre marco alto para los que fue originalmente construido el Fuerte.

La razón para incorporar obuses en el citado frente no era otra que la de apro-

vechar el hecho de que la cubierta de los buques acorazados era la zona más vulnerable y los obuses las piezas de artillería adecuadas para conseguir el ángulo óptimo para impactar sobre ella.

Es una pieza de artillería de ánima rayada (42 estrías) con tubo relativamente corto como corresponde a un obús (2,9 m) y un peso de 4.800 kg. Tiene montaje central (gira sobre sí mismo), pesando el marco 2.526 kg y la cureña 1838 kg. El alcance máximo de los proyectiles, que pesaban 95 kg, era de 8.500 m.

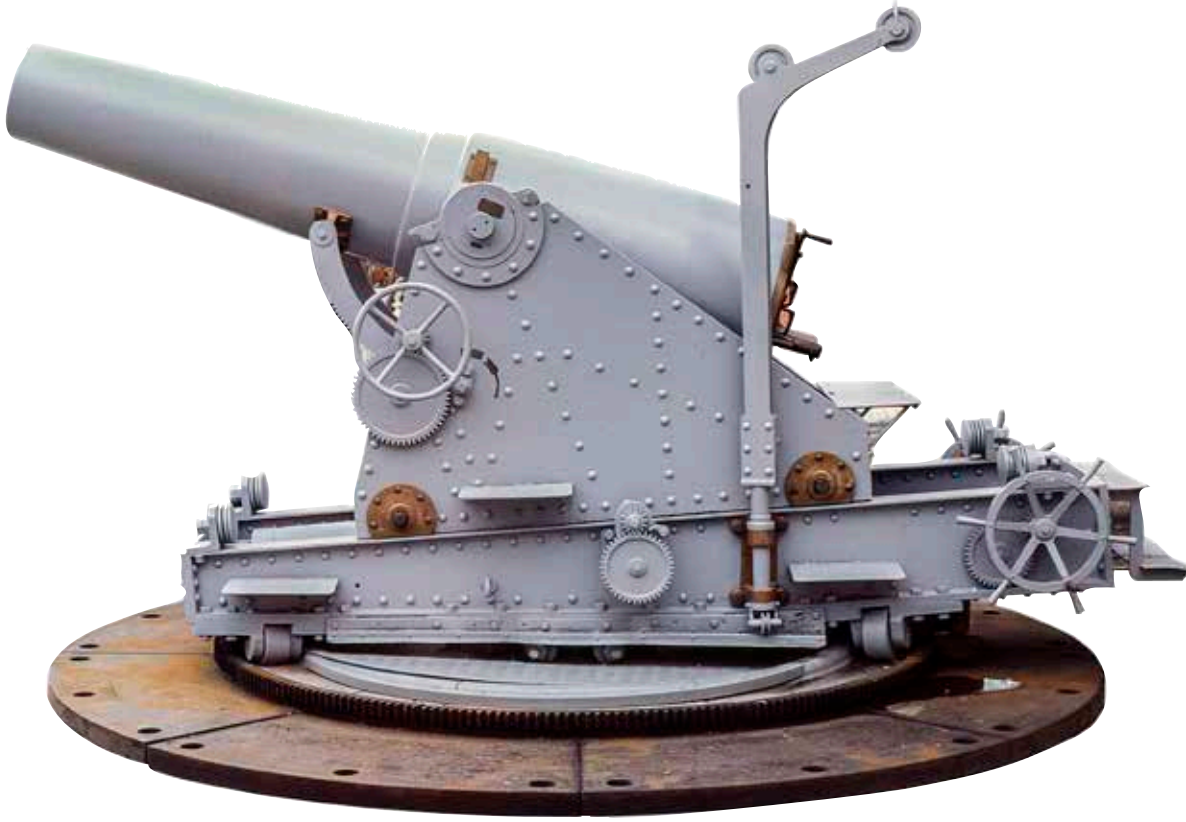

*OHS de 21 cm, mod. 1891 «Ordóñez». Se aprecia claramente su giro central sobre una plataforma metálica que pesaba 2.300 Kg (Prototipo actualmente expuesto en la Academia de Artillería de Segovia).*





*Centro de Resistencia 245 «Guadalupe», obra 32, nido para un fusil ametrallador. Situado 450 m al NE de la torre de Jaizkibel más próxima al fuerte de Guadalupe y a 815 m al suroeste del mismo.*



*Centro de Resistencia 245 «Guadalupe». Interior de la obra 11, asentamiento para una ametralladora, situado 25 m al este de la «Sero-retxea» de Guadalupe y perfectamente visible desde la carretera. A pesar de tener dos aspilleras con sus correspondientes fosestes, sólo se le asigna una única arma.*

## ORGANIZACIÓN DEFENSIVA DE LOS PIRINEOS

Una vez concluida la Guerra civil (1936-1939), el general Franco determinó la necesidad de construir una gran fortificación que impidiese cualquier intento de penetración militar a través de la cordillera pirenaica. Así surgió la denominada «Organización Defensiva de los Pirineos» o «Línea P», levantada principalmente en la década de 1940.

Esta fortificación se extiende desde Gerona hasta Gipuzkoa, constando de más de 6.000 obras, organizadas en 169 núcleos o centros de resistencia,

guarnecidos cada uno de ellos por un batallón (unos 600 efectivos).

Es precisamente el centro de resistencia n. 245, denominado «Guadalupe», el extremo occidental de la línea fortificada. El proyecto del mismo incluía 59 elementos de los que se construyeron 16 nidos de ametralladora, 27 nidos para fusil ametrallador, 4 asentamientos para morteros de 81 mm, 2 asentamientos para cañones contra-carro, 2 observatorios y 2 abrigos, no habiéndose realizado 6 elementos. La propia carretera



*Nido para una ametralladora. Obra 245 - 12, situada 115 m al SW del camino de entrada al Fuerte. En el año 2016 se procedió a la apertura de sus aspilleras con objeto de que los visitantes del entorno del Santuario y del fuerte de Guadalupe pudieran contemplar mejor el bunker.*



entre Lezo y Guadalupe fue construida dentro de esta Organización, al igual que varios campamentos militares.

La mayor parte de las fortificaciones, construidas en hormigón armado, tienen forma de búnker y se conservan en relativo buen estado. Varias de ellas se pueden observar en las proximidades del Fuerte, que no fue tomado en consideración como tal para formar parte de la Organización Defensiva de los Pirineos, pero sí se le asignaron algunas funciones secundarias.

En su interior se proyectaron dos obras: un asentamiento para ametralladora antiaérea, que no fue ejecutado, pues ninguna obra de esta clase lo fue en Gipuzkoa y un observatorio, proyectado en la zona oriental del fuerte, que tampoco conllevó construcción alguna. También se le asignó como alojamiento de la Plana mayor de una sección y para tres pelotones (unos 30 efectivos), constituyéndose además como depósito avanzado para las alambradas de dos Centros de Resistencia (Guadalupe y Anaka). En el monte Jaizkibel,

donde se levanta el Fuerte, existen otras fortificaciones de la misma época: «Defensa Contra Carros de la Frontera» y la «Defensa de Higuera», formada esta última por varios asentamientos de ametralladora y de cañones anti-lancha.



*Croquis del observatorio asignado en el interior del fuerte de Guadalupe, incorporado en la ficha del observatorio.*

## ORGANIZACIÓN DEFENSIVA DE LOS PIRINEOS

### CENTRO DE RESISTENCIA 245 «GUADALUPE»

*El centro de resistencia en el entorno del Fuerte y Santuario de Guadalupe es uno de los mejor conservados de Gipuzkoa, ya que fueron realizadas casi todas las obras previstas y el proceso de urbanización ha sido poco activo en la zona de Jaizkibel en el que se desarrolla, habiéndose localizado la mayor parte de las obras construidas.*

*En la ortofoto se ha señalado la situación de los búnkeres (salvo los dos orientales que están en las cercanías de la torre oriental que sigue la línea de cumbre del Jaizkibel).*

*El señalado en el propio fuerte de Guadalupe no llegó a construirse porque era un observatorio, que se supone utilizaría el Fuerte como elemento de protección. Un asentamiento para fusil ametrallador no se ha localizado por estar la zona alterada por el aparcamiento de automóviles y la maleza (ambos coloreados en marrón).*





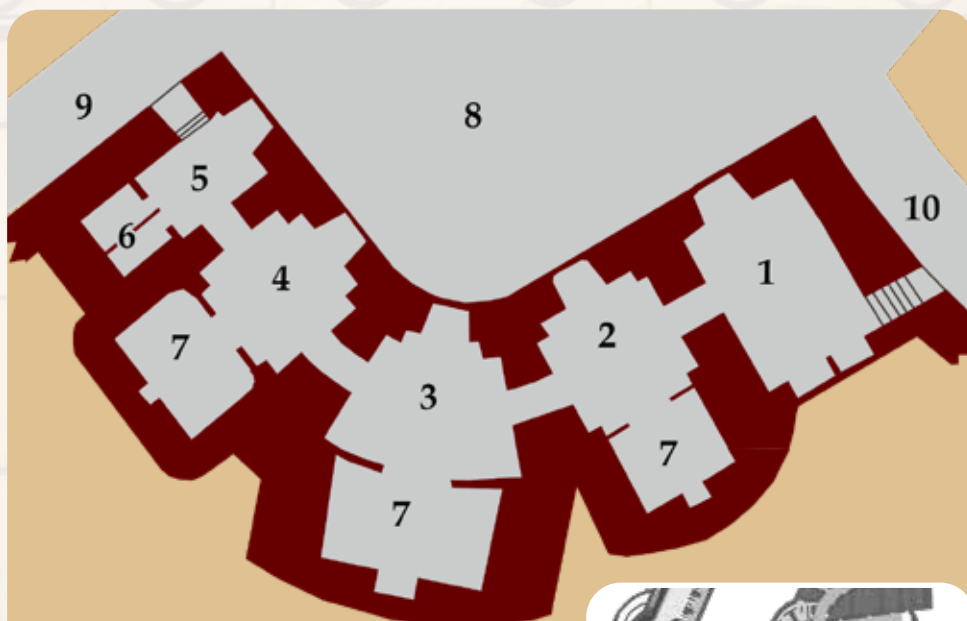

#### PABELLÓN DEL GOBERNADOR

**1** Cocina. **2** Comedor. **3** Salón. **4** Despacho. **5** Vestíbulo. **6** Baño - WC. **7** Alcobas. **8** Patio. **9** Acceso al Fuerte. **10** Poterna Obra del Centro.

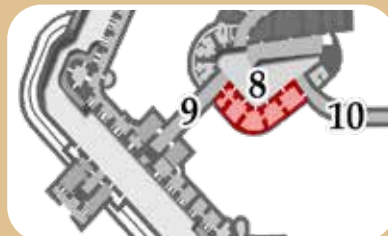

## PABELLÓN DEL GOBERNADOR

Residencia del oficial al mando de la fortificación.

El gobernador (o comandante militar) del Fuerte tenía asignado en sus primeros tiempos un pabellón formado por cinco estancias abovedadas e intercomunicadas, cuyas ventanas, de aspecto árabe, se abren al patio principal (8). El conjunto tiene dos accesos, uno desde la poterna de entrada (9) y otro desde la poterna de comunicación (10) con la *Obra del Centro*.

De este a oeste se desarrollan bóvedas ocupadas por la cocina (1), comedor (2), salón (3), despacho (4) y la que

comparten el aseo (6) con espacio individualizado para WC y bañera y el vestíbulo (5) del despacho. En las tres dependencias centrales un tabique reservaba parte del espacio para alcobas con dos camas cada una, estando provistas de una hornacina con estanterías.

Las estancias tienen sus paredes alicatadas (en estado deficiente), siendo el suelo de madera (desaparecido), excepto en la cocina y el aseo, que era de baldosa.

Los espacios más alterados son el despacho y el aseo, al haber sido intervenidos en los años 60 del siglo pasado con objeto de habilitar aseos y otras dependencias para servicio de la pequeña guarnición de aquella época.



*Salón alicatado con baldosas de color verde y cenefas decoradas. A la derecha, la alcoba.*

*Cocina. Se aprecian las dos hornacinas con estantería y a la derecha la comunicación con el comedor.*





*Comedor. Al fondo, la alcoba para dos camas y una hornacina a modo de armario.*



*Vestíbulo y WC del Pabellón del Gobernador. Estado actual reformado en los años 60, incorporando ducha y wc turco para el pequeño destacamento de custodia..*



*Despacho, alterado hacia 1970. Al fondo, alcoba para dos camas con hornacina con función de armario con estantería para la ropa..*

*Cuatro de las cinco ventanas del pabellón del Gobernador vistas desde el patio de armas.*



*No quedan vestigios del suelo de madera que cubría la mayor parte de las dependencias del pabellón del Gobernador. En la fotografía suelo similar de los pabellones de oficiales del Fuerte de San Cristóbal (Pamplona)*



*Acceso al pabellón del Gobernador desde la poterna que comunica el patio de armas con la Obra del Centro. Al fondo, al otro lado de la poterna, se aprecia el acceso al pabellón del Ayudante del Gobernador.*



## PABELLONES DE OFICIALES (INFANTERÍA)

Alojamientos destinados a residencia de los oficiales, normalmente separados de los de la tropa y suboficiales.

En el fuerte de Guadalupe hay dos complejos de pabellones vinculados a infantería y artillería respectivamente.

Los **pabellones de infantería** se encuentran en el *patio principal*, constando de seis alojamientos, servicio, cocina (4) y sala-comedor. (5) Están constituidos por tres bóvedas, alojándose en cada una de ellas dos oficiales que disponen de una estancia individual (1) con acceso desde el pasillo (8) y una zona común (2) con una ventana. Una cuarta bóveda incorpora los *aseos y letrinas* (3). Con acceso desde el túnel de comunicación entre el patio principal y el de infantería (6) se encuentran dos bóvedas que albergan la *cocina* y el comedor de oficiales, este último dotado de chimenea y de un ventanuco de comunicación con la cocina.





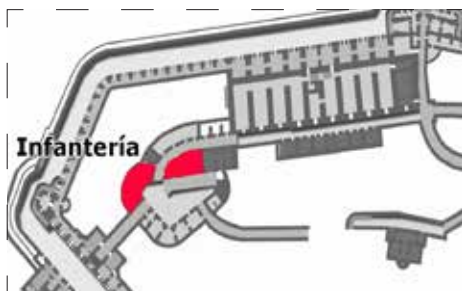

Fachada exterior, al patio de armas, de los pabellones de oficiales de Infantería. Llamamos la atención los arcos de aspecto árabe.



Pabellones de oficiales de Infantería. La fotografía está obtenida desde el sector común (2) de dos de los aposentos. Se observan los dos habitáculos, con entrada independiente (al fondo de la fotografía) desde el pasillo de servicio (8), así como un respiradero cruciforme. La configuración de espacios en el interior del recinto abovedado se realiza mediante tabique de ladrillo. Actualmente se conservan los tabiques de división, pero no así el suelo, originalmente constituido por un entarimado.



Comedor y sala de estar (5) de los oficiales de Infantería. Se aprecia la chimenea, alicatada con azulejos de color granate y a su izquierda la ventanilla de comunicación con la cocina, situada en la estancia contigua. A la izquierda una de las ventanas de aspecto árabe que caracterizan al patio de armas del Fuerte.



*Fachada de los pabellones de oficiales de artillería en el patio de la Obra de la Derecha. El vano a la derecha de la fotografía corresponde a una de las entradas que comunica no solo con todos los pabellones, sino también con la batería de fuegos curvos.*

## PABELLONES DE OFICIALES (ARTILLERÍA)



*Aseo en la zona de los pabellones de oficiales de artillería. Probablemente fueron reformados a mediados del siglo XX.*

Los pabellones de oficiales de artillería se encuentran en el *patio de artillería* de la Obra de la Derecha.

Están constituidos por dos *bóvedas*, divididas cada una en dos alcobas individuales (3), que tenían salida a una zona común (4) dentro de la bóveda, a su vez comunicada con la bóveda contigua y con la cocina (5) de oficiales de artillería, que ocupaba una tercera bóveda. No obstante, esta zona parece que sufrió alguna reforma para adaptarla a su función de prisión de oficiales.

Dos pequeñas dependencias de planta aproximadamente triangular fueron habilitadas como aseo y WC (6). Un pasillo (1) comunica todos los pabellones con la cocina, servicios y batería de fuegos curvos.

Exteriormente ocupa el extremo occidental del patio de artillería con una fachada en la que se alterna caliza gris y blanca encintada, marcando las bóvedas mediante cadenas de caliza sillar, así como las puertas y ventanas. El *piso* de los pabellones era de madera, actualmente desaparecido, y de baldosa el de la cocina.

Estaba previsto que parte del pabellón del Gobernador sirviese para alojar a más oficiales en tiempo de guerra, ya que la familia del Gobernador debía desalojarlos.

*Bóveda correspondiente a la cocina (5). Se aprecia la zona de la chimenea y la ventana, con su antepecho de herrería, que se abre hacia el patio de artillería. A su derecha se observa el paso de la cocina a la bóveda contigua.*



*Una de las bóvedas de los pabellones de oficiales de artillería. Falta el tabique que separaba las alcobas (3) que incorporaba la bóveda en su interior. Se aprecia la ventana rasgada con su antepecho de herrería y la comunicación con la zona común (4) de la bóveda vecina, así como la falta del suelo original. A la izquierda el pasillo de acceso a los pabellones (1)..*



*Otra de las bóvedas de los pabellones de los oficiales de Artillería..*

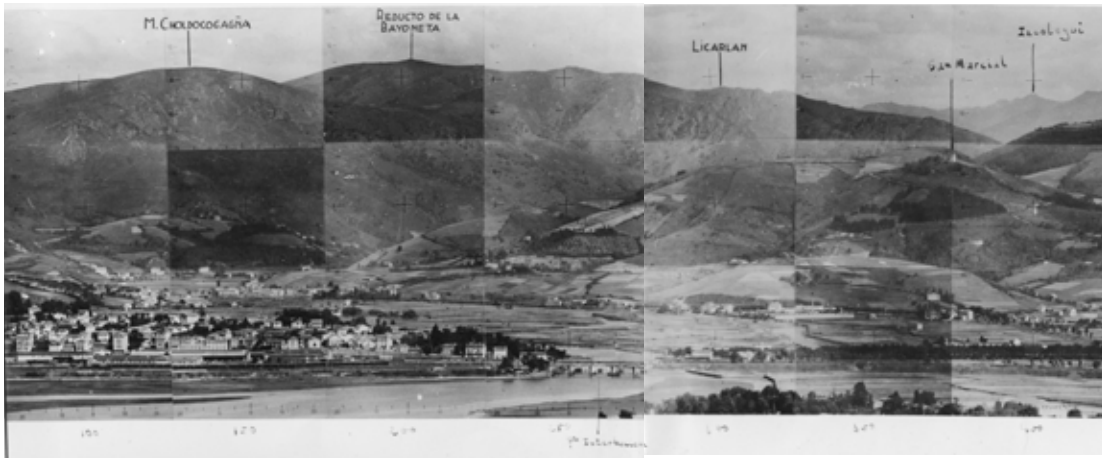

## PANORÁMICA

Imagen que presenta un panorama cubriendo un amplio horizonte visual.

El fuerte de Guadalupe dispone de una imagen «Panorámica de la región fronteriza de Irún-Hendaya desde el fuerte de Guadalupe» que incorpora imagen continua desde la punta de Santa Ana (Hendaia) hasta el monte Pagogaña.

Está formada por un mosaico de 75 fotografías organizadas en 3 filas de 25 fotografías cada una. sus medidas totales son de 1290x350 mm.

Aparece firmada por el Comandante de Artillería Fernando Mexia con fecha de 13 de junio de 1945.

En la parte inferior de todas las fotografías de la línea inferior aparecen marcas rotuladas 20, 10, 0, 10, 20, al igual que en el extremo izquierdo; en este caso en todas las fotografías (el n. 20 no aparece, pero está representado por el margen de la misma). También presentan todas las fotografías una cruz en el centro.

En el margen inferior presenta, añadida a pluma, la información de grados (de 50 en



*Coordenadas fotográficas de cotas y puntos más destacados.*

<i>Fuente de S<sup>ta</sup> Ana</i>	$X = -700$	$Y = -30$	<i>Monte Calterio</i>	$X = 0$	$Y = +10$
<i>Casino de la Playa</i>	$X = -547$	$Y = -55$	<i>Borricales</i>	$X = +125$	$Y = -13$
<i>Circo del ferrocarril</i>	$X = -507$	$Y = -33$	<i>Estacion ferrocarril</i>	$X = +130$	$Y = -55$
<i>Larrun</i>	$X = -415$	$Y = -40$	<i>Fuente de Decobri</i>	$X = +135$	$Y = -36$
<i>Cota 199</i>	$X = -50$	$Y = 0$	<i>Puente Internacional</i>	$X = +260$	$Y = -58$
<i>Via férrea</i>	$X = -150$	$Y = -44$	<i>Reducto Irún (carretera)</i>	$X = +260$	$Y = -40$
<i>Fuenterrabia (torre)</i>	$X = -96$	$Y = -60$	<i>Abadia</i>	$X = +295$	$Y = -57$
<i>Frente del ferrocarril y</i>			<i>Ermita S<sup>ta</sup> Marcial</i>	$X = +375$	$Y = +5$
<i>cruce con carretera</i>	$X = -35$	$Y = -50$	<i>Irún (torre iglesia)</i>	$X = +500$	$Y = -39$

S. Sebastian, 13 de Junio de 1945  
El Comandante de Artillería  
*Fernando Urra*

50), positivos o negativos, a partir del punto 0° que corresponde al monte *La Rhune* (o *Larrun*) que es el dominante en la panorámica (905 m de altura).

Sobre la propia fotografía están indicados los puntos más importantes: en la parte superior: punta de Santa Ana [añadida a pluma], Sanatorio, Castillo Abadía, Cibourne, F. C. [Ferrocarril] (añadido a pluma), Cota 145, Cota 115 (añadida a pluma), Cota 133 (añadida a pluma), *La Rhune*, M. Choldogaña, Reducto de la Bayoneta, Licarlan,

San Marcial (añadido a pluma), Izcolegui (añadido a pluma), Cota 469 y Pagogaña.

En la parte inferior están señalados a pluma: Casino [de Hendaia], F. C. [Ferrocarril], Fuenterrabia [Hondarribia], Cruce F. C. y carretera, Puente internacional.

También están indicadas en el último sector de la panorámica las coordenadas «fotográficas» XY de los puntos principales, así como la fecha y firma del responsable de la misma.



Se han señalado en color rojo las dos acumulaciones de tierra (2 y 3) sobre el parapeto. Se aprecia una en sentido longitudinal (derecha) y la otra (izquierda) frontal. Son dos paracascos, que no es están consignados en el proyecto.



Acumulación de tierra (3) en el parapeto del frente occidental de la Obra de la Izquierda, formando un paracascos. A diferencia de los traveses, no cortan el terraplén de combate ni poseen dependencias en su interior.

## PARACASCOS

Acumulación de tierra, arena, etc dispuesta sobre el parapeto de una fortificación para mejor defender el terraplén de combate del efecto de los cascós (o fragmentos) de los proyectiles enemigos.

En el fuerte de Guadalupe se observan tres paracascos, situados: uno al oeste del único través que dispone el frente norte (o marítimo) de la Obra de la Derecha (1), que ha perdido parte de su parte delantera debido a un deslizamiento y dos en el ángulo occidental del fuerte (2 y 3). cuyo volumen general pudo también ser mayor.

Así como los traveses cortan el terraplén de combate para proteger de flanco a las piezas de artillería y a sus servidores, los paracascos del Fuerte no lo hacen. Tampoco poseen en su interior dependencias (abrigos y repuestos) como las tienen los traveses.

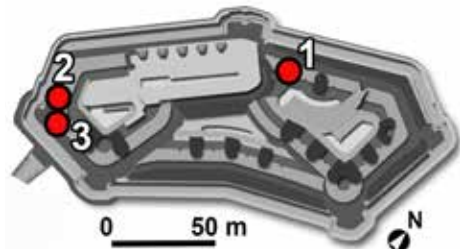

Paracascos (1) en la Obra de la Derecha. Su volumen es mayor que los otros dos.

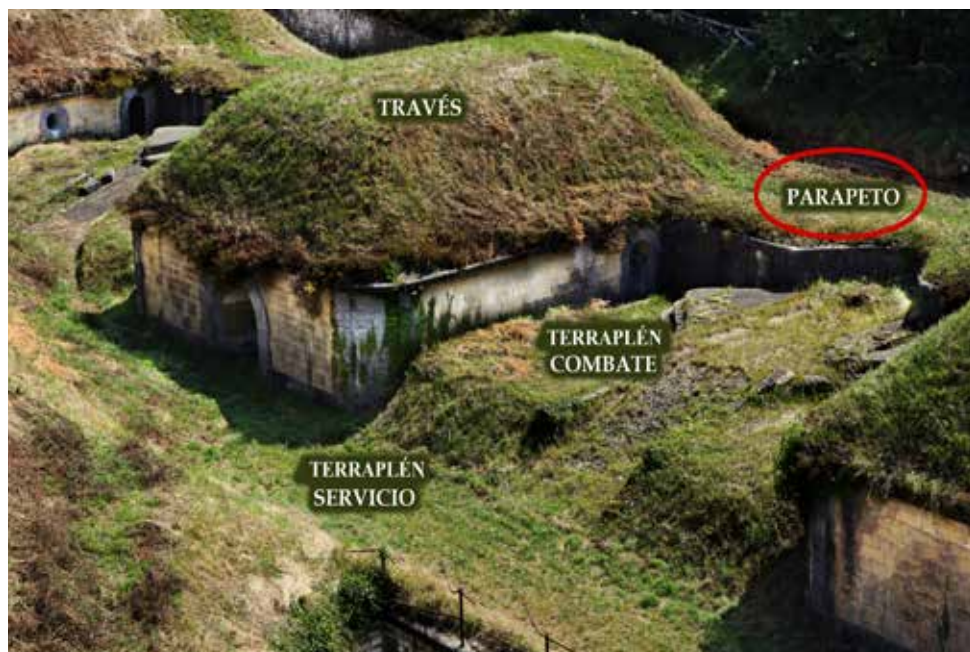

Sector de parapeto de la Obra del Centro. La rotulación indica su relación con los terraplenes) de combate y de servicio.

## PARAPETO

Obstáculo de tierra o de terreno natural que protege frontalmente a las piezas de artillería y a sus servidores del impacto de proyectiles enemigos.

En los fuertes poligonales del XIX suele tener una anchura de unos 10 m y una altura de 1,5 a 2 m, estando revestido de obra de fábrica hacia el interior del fuerte y formando generalmente un talud por la parte exterior. Normalmente sobre la tierra se deja crecer hierba, pues contribuye a dar estabilidad a la masa térrea.

En el fuerte de Guadalupe los parapetos tienen en conjunto una longitud de 478 m, todos ellos a *barbeta* (es decir, sin cañoneras), distribuidos 160 m en la *Obra de la Izquierda*, 90 m en la *Obra del Centro* y 228 m en la *Obra de la Derecha*, contabilizando el espacio ocu-

### TRAZADO DE LOS PARAPETOS

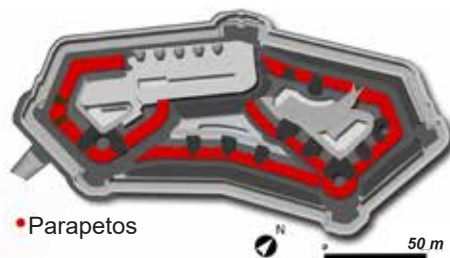

pado por *traveses*, los *asentamientos circulares*, etc.

Los parapetos están parcialmente cortados por los *traveses*, los *paracascos* y los *semicilindros entrantes*.

Para acceder a la parte superior del parapeto estaban previstas unas *escaleras de parapeto* metálicas lo unían con el terraplén de combate.

## PARARRAYOS

Artificio destinado a preservar su entorno de los efectos de la electricidad atmosférica. Está compuesto de una o más barras de hierro unidas con la tierra por medio de conductores metálicos.

El Fuerte contó con un primer pararrayos (13) situado sobre el asta de la bandera. Consistía ésta en un poste de madera de 12 m de altura sobre el que disponía de una barra metálica con su cable a tierra.

La presencia en el fuerte de Guadalupe de *depósitos de munición* capaces de albergar considerables cantidades de *pólvora* obligó a la instalación de un sistema de pararrayos más sofisticado. Para ello el teniente coronel de Ingenieros Juan Olavide redactó un proyecto, aprobado el 6-8-1906.

El sistema estaba constituido por siete pararrayos, de los que cinco tenían por misión la protección del edificio principal del Fuerte, esto es, la *batería acasamatada* y el cuartel de la *Obra de la Izquierda*, incluyendo el depósito de distribución de la misma. A los otros dos depósitos de distribución se les adjudicó sendos pararrayos, situados sobre los puntos más altos de los traveses bajo los que se encuentran.

Cada pararrayos estaba formado por una barra (2) de hierro forjado, ligeramente

cónica, de 5 m de longitud y 2 cm de diámetro en su parte superior, donde incorporaba un remate (1) con una punta central y tres laterales.

Las barras están empotradas en un sillar calizo (7) que descansa sobre un bloque de hormigón (8). Cada barra esta conectada por medio de dos cables (4) que circulan unidos a aisladores (5) por unos canales (6) de hormigón situados a unos 40 cm de profundidad en el interior de los blindajes (9). Estos cables llegaban al foso, donde entraban en contacto con unas placas de cobre (dispersadores) colocadas en el fondo de pozos (10) de un metro de diámetro y dos de profundidad. Estos pozos están actualmente desaparecidos bajo el solado del foso añadido a finales del siglo XX, aunque es probable que bajo él perduren sus vestigios. Los cables conductores (de 1,5 cm de diámetro) tienen alma de cuerda embreada revestida de hierro galvanizado, discurriendo sujeto a aisladores, dentro de un canal de cemento alojado en zanja.

Actualmente se conservan las bases de sillería caliza que sujetaban las barras de los pararrayos, fijaciones de los cables y algunos vestigios de la parte inferior de las barras. Muy posiblemente en el interior de los blindajes del cuartel de infantería y de los traveses implicados se encuentren los canales portacables.

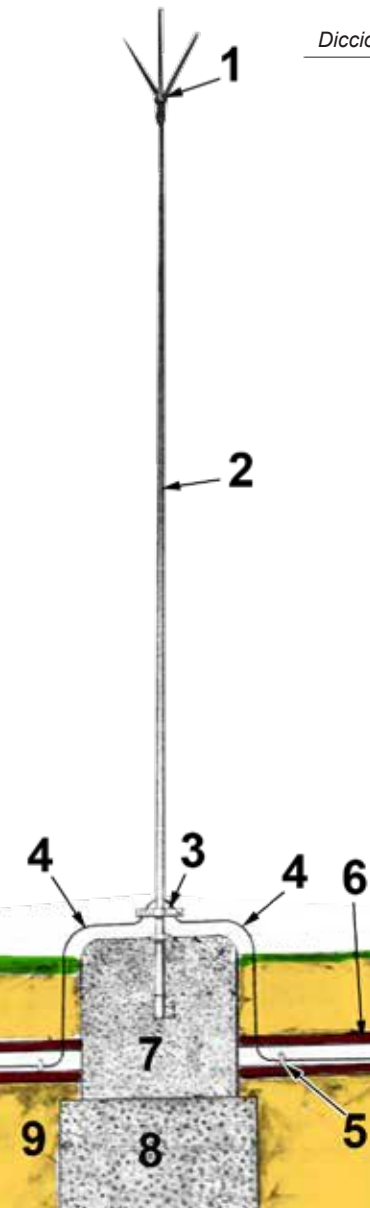

### Pararrayos según el Proyecto (1906):

- 1 Remate. 2 Barra de hierro. 3 Enlace de la barra con los cables conductores.
- 4 Cables conductores. 5 Aisladores. 6 Canal de cemento.
- 7 Dado de sillería. 8 Bloque de hormigón.
- 9 Blindajes de tierra de la fortificación.





Sillar calizo de fijación del pararrayos oriental de la batería acasamatada, que protege el depósito de munición situado justo debajo.

Asta de la bandera de 12 m de altura sobre la que se instaló en el año 1900 el primer pararrayos. (Fot. Juan Roca, © Patrimonio Nacional. Real Biblioteca).

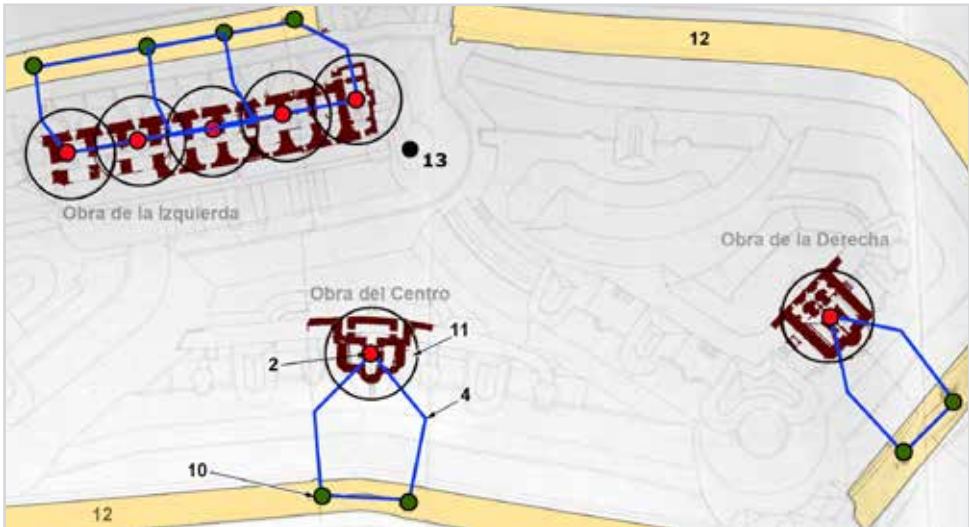

Esquema del sistema de pararrayos según el Proyecto (1906): 2 Barra. 4 cables conductores. 10 Dispersadores. 11 Zona teóricamente protegida por el pararrayos. 12 Foso. 13 situación inicial del asta de bandera y del primer y único pararrayos hasta 1906.



*Patio de Artillería. IA la izquierda de la fotografía se aprecia la batería de fuegos curvos para cuatro piezas y a la derecha el cuartel de artillería, con capacidad para ochenta y ocho artilleros.*

## PATIO DE ARTILLERÍA

Situado en la *Obra de la Derecha*, está limitado, al norte, por una *batería de fuegos curvos* (a la izquierda de la fotografía superior) y al sur por el *cuartel de Artillería* (32x5 m), adoptando parte de su trazado la misma forma curva que tienen el cuartel y la batería citados.

En el extremo occidental del patio, al lado de la batería de fuegos curvos, se encuentran los *padrones de los oficiales* de Artillería, formando un sector del patio rectilíneo (13x7 m) y dife-

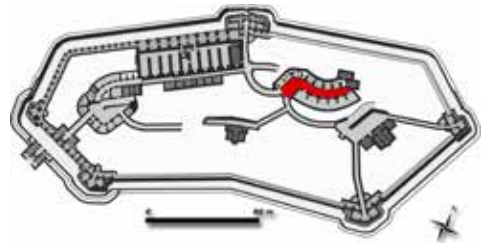

rente orientación, al que se abren dos *poternas* de comunicación con el patio Oriental y con el patio de Infantería, respectivamente.

La cota de la batería de fuegos curvos es 1 m superior a la del suelo del patio, confiriéndole un aspecto curioso.

Se conserva actualmente el pavimento original de asfalto.



*Sector occidental del patio de Artillería. A la izquierda los accesos al patio Oriental y al patio de Infantería. A la derecha, tres vanos correspondientes a los pabellones de los oficiales de Artillería y, en primer plano, el acceso a los Pabellones y a la batería de fuegos curvos de la Obra de la Derecha*



*Patio de artillería visto desde la planta de terraplenes. A la izquierda, el cuartel de artillería.*



## PATIO DE INFANTERÍA

Situado en la *Obra de la Izquierda*, comunica con el *Patio principal* mediante una *poterna* en la que se encuentran los accesos a diversos almacenes, repuestos y dependencias de la oficialidad. Está presidido por la fachada del *cuartel de infantería* y de la *batería acasamatada* (a la izquierda de la fotografía), así como las de la cocina de tropa, aseos, letrinas y tres almacenes de víveres (a la derecha).

En su extremo oriental (al fondo de la fotografía) dispone de una encrucijada de tres poternas que lo comunican con la caponera de gola y con las Obras del Centro y de la Derecha. Sobre esa poterna se aprecia un vano que da ac-

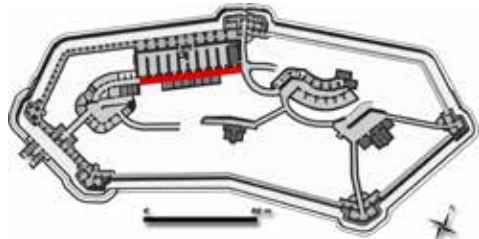

ceso a una dependencia que formaría parte de un observatorio que no llegó a ser construido.

A pesar de su estrechez (4 m), buscada para estar *desenfilado* de los proyectiles enemigos y facilitar el disparo de los cañones del frente sur de la batería acasamatada, la fachada del cuartel de infantería tiene un cierto interés decorativo. El pavimento original era de asfalto, sustituido en el año 2000 por otro de baldosa.

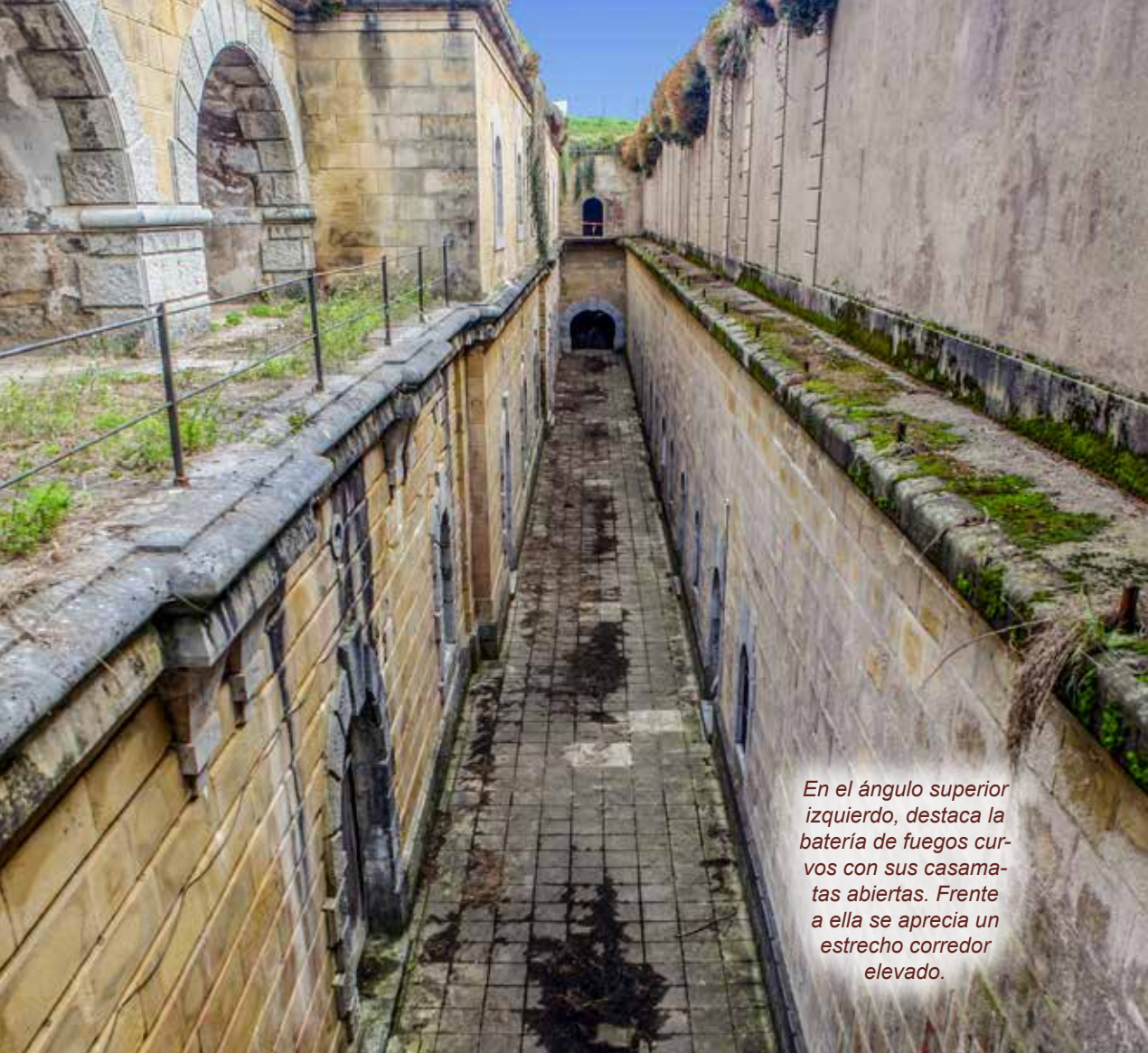

*En el ángulo superior izquierdo, destaca la batería de fuegos curvos con sus casamatas abiertas. Frente a ella se aprecia un estrecho corredor elevado.*

*Patio de infantería visto desde el cruce de poternas en la Obra de la Izquierda*





*Extremo oriental del patio. Al fondo, escalera de comunicación con la planta de terraplenes de la Obra del Centro. En primer plano el acceso oriental al almacén de distribución de munición de la Obra del Centro.*

## PATIO DE LA OBRA DEL CENTRO

Es el más pequeño de los cinco patios que posee el Fuerte y único en la Obra del Centro.

Tiene forma ligeramente curva (34x4 m), disponiendo de dos puertas de acceso al *depósito de distribución de munición* de la Obra y de dos comunicaciones con el resto del Fuerte: una escalera que le comunica con el *terraplén de servicio* de la Obra y una poterna en el extremo opuesto que comunica el patio con la *Obra de la Derecha*.

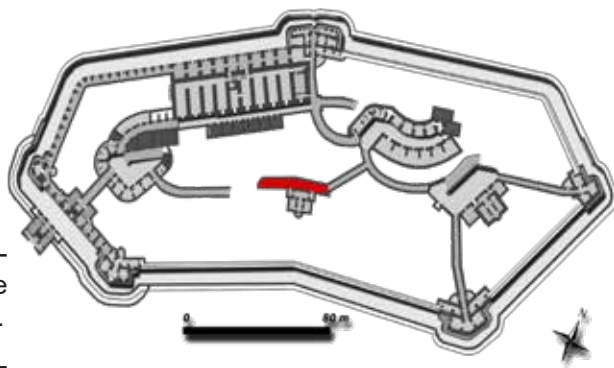

El *piso* es de asfalto, drenado por medio de una cuneta o canalillo perimétrico que vierte sus aguas en un sumidero situado en el centro del patio.

Las paredes están revestidas de sillarejo desbastado, ligeramente almohadillado. Los zócalos y jambas de las puertas son de sillería caliza.



*Fotografía tomada por Juan Roca, hacia el año 1900. La fotografía de la izquierda corresponde aproximadamente al mismo espacio. © Patrimonio Nacional. Real Biblioteca.*

*Extremo oriental del patio. Al fondo, poterna de comunicación con la Obra de la Derecha. A la derecha de la fotografía, acceso oriental al Almacén de distribución de munición.*





*Patio oriental de la Obra de la Derecha visto desde su extremo sur. Se aprecia, a la izquierda, la rampa de acceso a los terraplenes de la Obra.*



*Fotografía tomada en sentido norte/sur.*

## PATIO ORIENTAL

Tiene forma aproximadamente rectangular (30x10 m), siendo el más espacioso de los cinco patios que posee el fuerte. Dispone de una rampa de acceso al *terraplén de servicio* de los diversos frentes de la Obra, así como dos accesos al *depósito de distribución de munición* y las bocas de las poternas

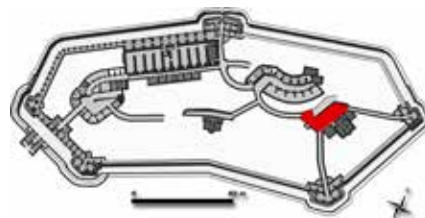

*NE* y con la *caponera SE*. Los muros se caracterizan por la mampostería hexagonal concertada y encintada, de color rosáceo. El suelo original era de gravilla con algo de arena.





*Patio oriental. Comparación entre su estado en los años 2020 (fot. superior) y 1900 (fot. inferior) según la fotografía de Juan Roca. © Patrimonio Nacional. Real Biblioteca.*



*Fot. inferior: vista del patio desde la cubierta del cuartel de artillería. Se aprecian también los terraplenes de servicio y combate, así como los traveses del frente oriental.*





*Patio principal en el año 1900. Fot. de Juan Roca (© Patrimonio Nacional. Real Biblioteca).*

## PATIO PRINCIPAL

o «Patio de Armas», está situado en la *Obra de la Izquierda*; tiene forma de triángulo con lados de 18 x 22 x 28 m de longitud y ángulos redondeados.

Se abren a él las dependencias nobles de la fortificación: los *paellones* del gobernador, de su ayudante y de los oficiales de Infantería, cuyas ventanas están dotadas de arcos de aspecto árabe recercados en caliza gris, en contraste con los sillares almohadillados de arenisca amarillenta que cubren el resto de los paramentos.

Además del acceso principal al Fuerte, dispone de una rampa de comunicación con el *adarve de servicio* de la *Obra de la Izquierda* y sendas *poternas* que comunican con el *Patio de infantería* y con la *Obra del Centro*.

El actual suelo de baldosa no es el original. Este estaba formado por arena y gravilla, disponiendo pegante a las paredes de una acera de baldosa.



### ENTORNO DEL PATIO PRINCIPAL

- 1 a 5: Paellón del Gobernador.
- 6 Paellón del Ayudante.
- 7 a 9 Paellones oficiales infantería.
- 10 Servicio oficiales.
- 11 Almacén de efectos de artillería.
- 12 Repuesto batería fuegos curvos.
- 13 Cocina de oficiales de infantería.
- 14 Comedor y sala para oficiales.
- 15 Depuración agua y calabozo.

Los marcos de las ventanas incorporaron en la zona redondeada una estrella de carácter árabe, finalizando la barandilla en una vistosa farola, elementos que se han incluido parcialmente en el montaje fotográfico presentado como ilustración.



*Patio principal o «de armas». Comparando con la fotografía de la izquierda (año 1900) se aprecian diferencias en el piso, falta de aceras, farola y carpintería de ventanas. Por el contrario la boca de una poterna incorpora un rastrillo que dada posiblemente de 1934.*



*Patio principal o «de armas» visto desde el acceso principal.*

## PISO

Pavimento natural o artificial de las habitaciones, calles, caminos, etc.

En el fuerte de Guadalupe se utilizaron principalmente los siguientes pisos: tierra apisonada, sustrato de arena con

gravilla, baldosa, asfalto fundido, tarima de madera y hormigón enlucido.

Algunos pisos han sido sustituidos recientemente (patio principal y de infantería, así como el de tierra apisonada del foso y el de mortero de cemento de un cuerpo de guardia).



**Afirmado:** grava (80%) apisonada sobre una base de arena (20%): adarves de servicio y de combate, en algunas poternas, en los patios Principal (embaldosado recientemente) y Oriental. El paso del tiempo ha hecho que actualmente se encuentre hierba en su lugar.



Baldosas de la cocina del pabellón del gobernador, conservadas parcialmente.

**Baldosa:** zona de paso de los cuarteles, casamatas de caponeras y semicaponeras, poterna de caponera SE, cocinas de oficiales, sala de estar de oficiales depósitos munición etc.

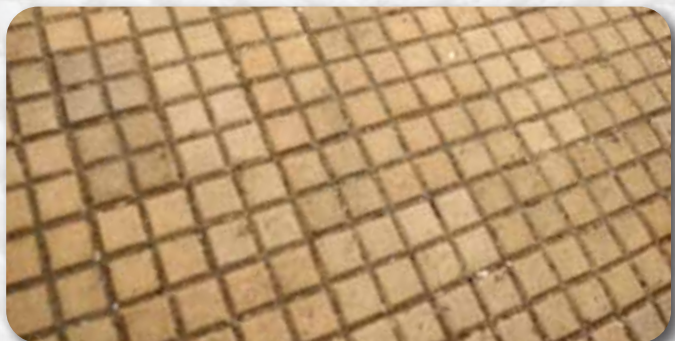

Baldosa de la poterna de acceso a la semicaponera NE.

En algunos casos las baldosas han desaparecido parcialmente (por ejemplo en la cocina del Gobernador o en el comedor de oficiales de infantería.

**La baldosa de la batería acasamatada** fue curiosamente fabricada por la «Société Oustau & Cie» (Tarbes, Francia).



**Suelo rizado** Es el que más llama la atención, encontrándose únicamente en la poterna de gola. Se desconoce si es un suelo original o incorporado a mediados del siglo XX. No está especificado en el Proyecto.



El **asfalto fundido natural** es empleado en el piso de los patios de infantería, de artillería y de la Obra del Centro, en las explanadas de las baterías acasamatadas y en el depósito de distribución de munición de la Obra de la Derecha. En la fotografía, asfalto en el patio de la Obra del Centro. Fue eliminado en el año 2000 del patio de Infantería, sustituido por baldosa.





**Tierra apisonada** con ligerísima pendiente hacia el centro era el piso original del foso, embaldosado a finales del siglo XX, una vez de que el Fuerte fuera desmilitarizado. En la fotografía se aprecia en primer plano el refosete de la semicaponera SW, pudiendo constatarse cómo el piso original del foso era de tierra.



En las zonas en las que el piso era de **madera**, este falta totalmente, como es el caso de los pabellones de oficiales y del gobernador, así como en los depósitos y repuestos de munición. Fotografía: pabellones de oficiales de artillería.



**Hormigón enlucido y abujardado** mediante ruleteado, se puede observar en cuarteles, galerías de escarpa, etc.



**Hormigón enlucido e inciso**, en la poterna de la caponera sureste.



Cubierta del Plan Director



Una de las páginas del Plan Director

## PLAN DIRECTOR DEL FUERTE

El Ayuntamiento de Hondarribia encargó a principios de 2021 al historiador Juan Antonio Sáez la redacción del Plan director del fuerte, que fue entregado en el mes de septiembre del mismo año.

Un Plan director es un instrumento de planificación de las actuaciones necesarias a corto, medio y largo plazo para la gestión, mantenimiento y difusión del Fuerte y de todos los elementos materiales e inmateriales directa e indirectamente vinculados al mismo.

Tiene una extensión de más de 600 páginas que contienen tanto la descripción de los diversos elementos que componen el fuerte, como las actuaciones que sobre cada uno de ellos se consideran oportunas, estableciéndose una gradación de prioridades de actuación.

A diferencia de otros planes similares, no se ha concebido como una figura normativa, sino como un instrumento flexible de gestión del que se elegirían las actuaciones en función de las decisiones del equipo de gobierno municipal, de los técnicos municipales y de las disponibilidades económicas de cada momento, permitiendo tener un repertorio de actuaciones preparado para su aplicación en momentos de oportunidad. Las propuestas más complejas deberán ser desarrolladas por proyectos específicos.

Entre las propuestas genéricas destacan la consideración de la parcela del fuerte y sus elementos externos como el ámbito de protección adecuado, la reversión de algunas actuaciones a su estado original, la mejora de la seguridad, el mantenimiento de la tecnología de la época en que fue construido y aquellas destinadas a evitar su progresivo deterioro debido al paso del tiempo.



1 Plaza de armas (límites en color rojo). 2 Fuerte de N. S. de Guadalupe. 3 Asentamientos de artillería de la Batería del Calvario. 4 Búnkeres de 1946. 5 Ruinas del altar para misas de campaña 6 Escalera con castilletes 7 Gran Cruz 8 Oratorio 9 Camino de acceso al fuerte 10 Garita de vigilancia. (Fotografía aérea. Ayuntamiento de Hondarribia).

## PLAZA DE ARMAS

Superficie despejada, de gran extensión, cuya finalidad es posibilitar la concentración de la *guarnición* de una instalación militar con objeto de realizar instrucción, ceremonias o cualquier otra actividad en la que participen gran número de efectivos.

Se trata de una explanada de 105 x 50 m (1), en cuyo extremo norte estuvo parcialmente situado el *campamento de obra* del Fuerte hasta el año 1900.

Su configuración actual proviene probablemente de los años 1940-1945 en que el Fuerte comenzó a utilizarse como campamento de instrucción de unidades militares con sede en los cuarteles de Loyola (San Sebastián), uso que finalizó hacia 1960 coincidiendo con la creación de los Centros de Instrucción de Reclutas.

Llaman la atención dos castilletes o torrecillas que decoran la escalera (6) de acceso del lado sur, originariamente situados frente a la antepuerta del Fuerte.

Se conservan los restos de un altar (5) en el lado este de la plaza de armas que permitiría la celebración de misas de campaña. Está formado por un entrante de 5x3 m en el ribazo, disponiendo de una mesa de altar ejecutada en piedra y de una cruz, de la que actualmente únicamente puede contemplarse su base, en la que está tallada una inscripción conmemorativa.

La plaza de armas está actualmente cubierta de hierba, presentando un desnorte en su sector sur y un pequeño terraplenado sobre muro de contención de mampostería que limita con el camino de acceso al Fuerte (9) que no existía durante los primeros años de actividad del Fuerte, tal y como puede comprobarse en algunos documentos gráficos de la época.





*Plaza de armas vista desde las inmediaciones del acceso al Fuerte.*

*Altar (5) de la plaza de armas. Se observa el entrante sobre el ribazo del lado este, revestido de piedra, así como las ruinas de la mesa del altar y la base de la cruz que presidía el mismo con una inscripción en homenaje al comandante de ingenieros Luis Sáenz Duque, fallecido el 12 de junio de 1952 mientras instruía a los reclutas del regimiento de zapadores instalados en el Fuerte e inmediaciones.*



*Escalera de acceso a la plaza de armas (6) por su lado sur, construida en la década de 1940 para comunicarla con los barracones del campamento de Guadalupe (véase). Tiene una docena de gradas y está ornamentada con dos castilletes que pertenecieron a la antepuerta del Fuerte.*



*Jura de Bandera de un batallón de reclutas en la Plaza de Armas, hacia 1950. (Archivo Municipal de Irun. Fototeca, ref. 20773.)*

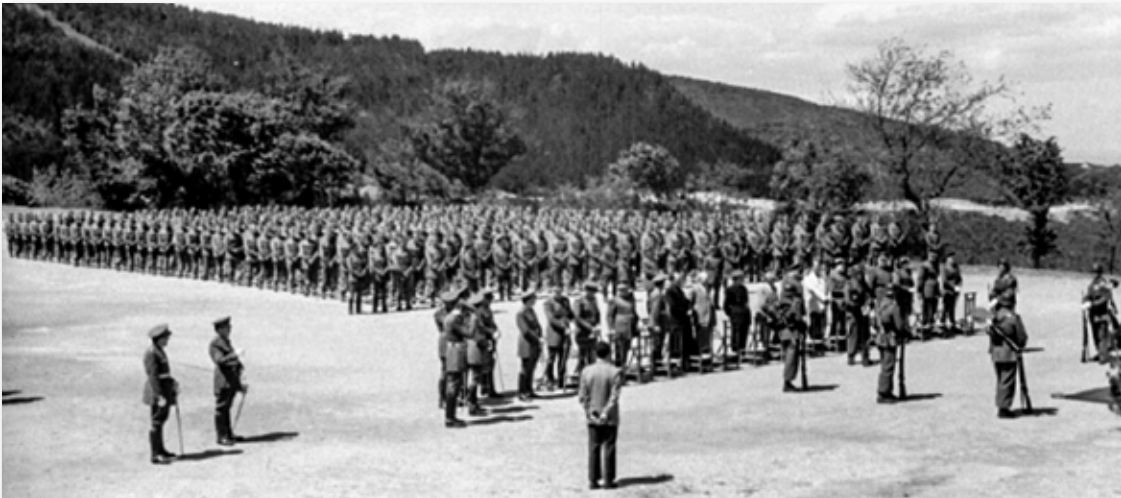

### Fortificación abaluartada

Los baluartes flanquean el foso, cortinas y caras de los baluartes opuestos (**color rojo**) y también se encargan, junto con las cortinas, del fuego hacia el exterior (**color verde**).

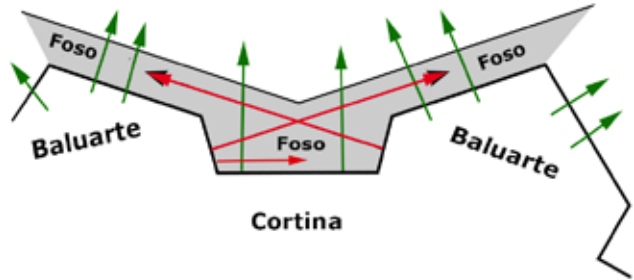

### Fuertes poligonales

Caponeras y cofres de contraescarpa, a cota próxima al fondo del foso, tienen como única misión su flanqueo (**color rojo**).

Las baterías (generalmente a mayor cota) se encargan del fuego hacia el exterior (**color verde**).

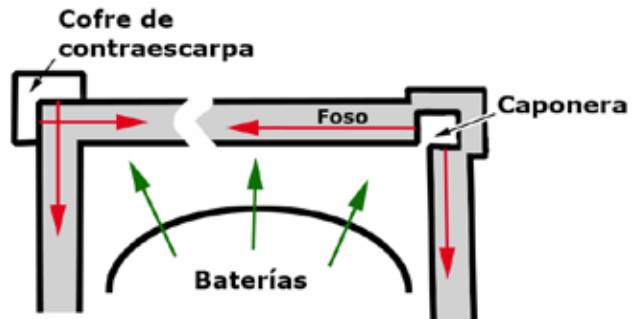

## POLIGONAL

Se denominan *fuertes* poligonales a aquéllos en los que el *flanqueo* del foso que los rodea está encomendado a unos órganos especializados denominados *caponeras* y «cofres de contraescarpa».

Las piezas de artillería, asentadas en el interior del recinto circuido por el foso, están protegidas por gruesos *parapetos* de tierra y por *traveses* perpendiculares a éstos.

Abundan también las *bóvedas* de hormigón y/o mampostería, blindadas mediante varios metros de tierra que conforman *casamatas* para artillería, *cuarteles*, *depósitos de munición*, etc. La fusilería tiene también notable importancia en *galerías aspilleradas* y caminos cubiertos exteriores al foso.

El fuerte de Guadalupe participa de esta tecnología innovadora de la ingeniería militar en su enfrentamiento en el último tercio del siglo XIX con los avances de la artillería, que había conseguido alargar el alcance de sus proyectiles (*pólvora sin humo*), aumentar la cadencia de tiro (carga por la culata, mejora de los dispositivos contra el retroceso), precisión (rayado de las ánimas) y capacidad destructiva (nuevos explosivos).

Sin embargo, a finales del siglo XIX esta tecnología devino obsoleta, en tanto en cuanto los nuevos avances de la artillería (las granadas rompedoras) y más adelante la aviación militar o el uso de los gases de combate convirtieron en inútiles estos fuertes a menos de que fueran actualizados mediante hormigón armado, cúpulas metálicas giratorias, sistemas de filtrado de aire, etc.



**Marc René de Montalembert (1714-1800)**, militar francés que difundió la teoría sobre la fortificación poligonal en una magna obra formada por diez volúmenes, si bien los principios en los que se basaba eran preexistentes. Tras años de olvido, sus ideas fueron retomadas por los ingenieros alemanes, ideas que, convenientemente adaptadas, fueron aplicadas por diversos países en la segunda mitad del siglo XIX.



**Raymond-Adolphe Séré de Rivières (1815-1895)**, ingeniero militar francés, impulsor de uno de los sistemas de fortificaciones poligonales más importantes del mundo. Entre los años 1874 y 1880 Séré de Rivières y entre 1880 y 1885 sus sucesores, lograron levantar en la frontera noreste de Francia un conjunto de fortificaciones formado por 196 fuertes principales, 58 fuertes secundarios y 278 baterías auxiliares.



**Fuerte de Uxegney (1882-1884) (Épinal, Francia)**, sigue la tipología de fortificación del sistema Séré de Rivières, perteneciendo a la época en la que el general ya había dejado de dirigir los trabajos de fortificación. El Fuerte sufrió diversas modernizaciones en su interior. Al fondo, tras el puente que cruza el foso, se aprecia la única caponera de flanqueo del foso, pues el resto de los flanqueos fueron encomendados a cofres de contraescarpa.

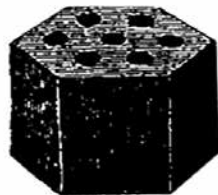

*Prismas de pólvora de siete y e un canales.*



*De arriba a abajo pólvora negra y parda de un canal y pólvora negra de siete canales.*

## PÓLVORA

Sustancia empleada en el disparo de las armas de fuego. Sus ingredientes básicos son salitre (aprox. 75%), azufre y carbón. Entre los muchos tipos de pólvora que se han empleado a lo largo del tiempo, pueden diferenciarse las fabricadas con la intención de propeler los proyectiles (o carga de proyección) de las fabricadas para introducirlas en proyectiles buscando su explosión en un determinado momento o al impactar contra un objeto.

A finales del siglo XIX y principios del XX se produce la invención y difusión de la pólvora sin humo (o pólvora blanca), cuyas características revolucionaron la artillería, dejando obsoletas las pólvora negra y parda utilizadas hasta entonces.

La pólvora sin humo era más barata y fácil de fabricar; al no formar humo el enemigo tenía mayor dificultad en localizar la pieza que disparaba; era más estable y en caso de prender fuego accidentalmente, causaría menos destrozos ya que se quemaba lentamente. Además, los residuos que dejaba en el ánima de la pieza de artillería eran menos nocivos. Pero lo más importante es que era más potente que las pólvoras hasta entonces utilizadas.

Con objeto de variar la velocidad de emisión de los gases que emite la pólvora al quemarse y también de facilitar la confección de las cargas de proyección, en ocasiones se fabricaban con forma de pequeños bloques prismáticos, los más grandes dotados de uno o más orificios (o canales).

A finales del siglo XIX aparecerán las *granadas rompedoras*, que revolucionaron la artillería y la fortificación, comenzando el uso en el interior de los proyectiles de otros explosivos -como la melinita- mucho más potentes que la pólvora.

Las pólvoras se conservaban dentro de los almacenes del Fuerte en cajas de madera y cuando era necesario se formaban los cartuchos o cargas de proyección o se rellenaban los proyectiles, acciones que se realizaban en unas dependencias que tenían los depósitos de distribución de munición denominadas *cuartos de carga*.



- 1** Rebaje para la porta.
- 2** Pernio completo.
- 3** Vestigios de un enganche de cierre mediante falleba.
- 4** Gozne de pernio.

## PORTA

Cierre móvil de una cañonera que protege una casa-mata u otro recinto fortificado de las inclemencias atmosféricas o del fuego enemigo. Las hay de diverso tipo en función de la manera de realizar el cierre (de pernio, deslizantes), de la materia confectionadas (metal, madera), etc. Dependiendo del arma instalada en la cañonera, pueden tener un orificio destinado a la salida del cañón del arma.

En el fuerte de Guadalupe existieron portas en las cuatro cañoneras en las que estuvieron instalados los Cañones HE «Ordóñez» de 15 cm, así como en las aspilleras horizontales para fusil de la galería aspillerada de la Obra de la Izquierda.

No se han conservado las portas de la batería acasamatada, si bien quedan numerosos vestigios de las mismas y algún documento gráfico. Estas portas estaban formadas por dos batientes de madera sujetas por pernios sujetos en la sillería de arenisca que rodeaba las cañoneras y en las portas. Cada batiente poseía un orificio semicircular que al cerrarlos formaban una abertura circular que permitía el paso del tubo del cañón. Se conservan también algunos vestigios de los enganches para su sujeción en posición cerrada. Las cuatro cañoneras citadas (y no así el resto) poseen un rebaje donde quedaba embutida la porta consiguiendo que ésta no resaltase del paramento interior del muro de máscara.

Las portas de las aspilleras horizontales de la galería de escarpa (conservadas) son metálicas. Constan de un marco metálico, que se adapta a la aspilleras y que dispone de dos pernios que permiten su apertura y cierre en sentido vertical. Poseen un orificio alargado en el centro con los extremos redondeados que permiten el disparo del fusil o la visión aún estando cerrada la porta.

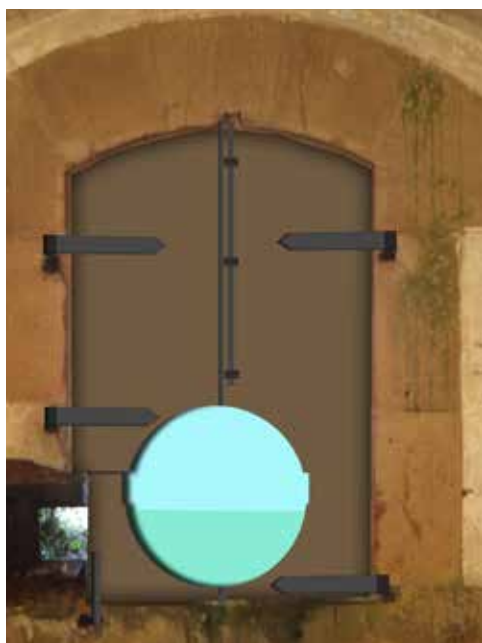

*Reconstrucción de una porta de la batería acasamatada.*



*Porta de aspillera en la galería de escarpa.*

*Poterna de comunicación entre el patio de infantería y la caponera de gola (4).  
Presenta el piso rizado.*

## POTERNA

Aun cuando es frecuente utilizar el término *poterna* para designar a una puerta secundaria de un recinto fortificado, en el siglo XIX tiene también el significado de túnel o paso subterráneo de comunicación, generalmente a prueba de bomba, entre dos sectores de una fortificación.

En el fuerte de Guadalupe se establecieron 10 poternas, en su mayor parte excavadas en la roca. Por lo general presentan pendiente, bóvedas carpaneles de hormigón y estribos de mampostería revestida de materiales diversos. El suelo actual es de tierra compactada (3,6,7 y 8) u hormigón (1,2,5,9 y 10), excepto el de la caponera de gola (4), que presenta mayor interés.

1. *Foso al patio principal* (30 m), con accesos a las galerías de escarpa y pabellones de oficiales de Infantería y del Gobernador. Suelo de hormigón y baldosa.
2. *Patio Principal a Patio de Infantería* (38 m), con accesos a los pabellones, cocina y sala-comedor de los oficiales de Infantería, sala de filtros de agua, calabozo, almacén de efectos de artillería y repuesto de munición de la batería de obuses de la batería acasamatada. Piso de hormigón de reciente factura.
3. *Patio Principal a terraplén de servicio de la Obra del Centro* (40 m), con accesos a los *pabellones* del gobernador y de su ayudante.
4. *Patio de infantería a caponera de gola* (22 m), con acceso a la *galería de escarpa y puerta del camino de ronda*. Piso rizado.
5. *Patio de infantería al frente norte de la Obra de la Derecha* (18 m). Piso de hormigón de reciente factura.
6. *Patio de infantería a Patio de artillería*, con acceso a *pabellones de oficiales* de artillería (30 m).
7. *Patio de Artillería a Patio de la Obra de la Derecha*, con acceso al *Patio de la Obra del Centro* (42 m).
8. *Patio de la Obra del Centro a poterna* que comunica el *Patio de artillería* con el patio oriental de la *Obra de la Derecha* (23 m).
9. *Patio oriental de la Obra de la Derecha a caponera* del sureste (34 m).
10. *Patio oriental de la Obra de la Derecha a semicaponera* este (43 m).

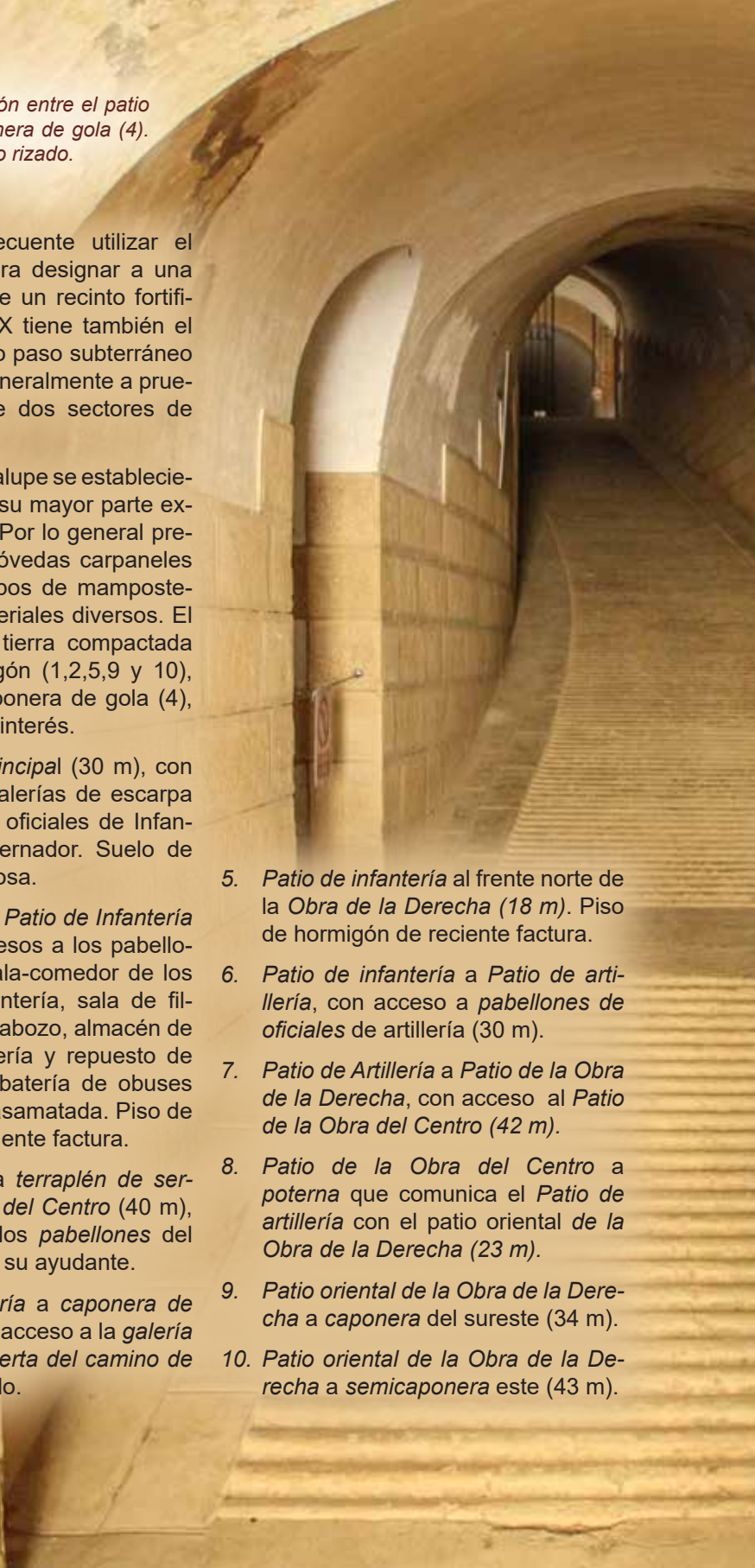

## POTERNAS



*Poterna entre el patio principal y el patio de infantería (2).*



*Accesos a las dos poternas que comunican el patio de Infantería y los dos patios de la Obra de la Derecha. (5 y 6).*



*Obra de la Derecha. Acceso y poterna de la caponera SE (9).*



*Obra de la Derecha. Acceso y poterna de la semicaponera oriental (10).*



*Poternas de acceso a la Obra del Centro desde los patios de Artillería (8) y de Armas (3).*





*Obra de la Izquierda. Poterna entre el foso (al fondo de la fotografía) y el patio de armas (1).*



*Obra de la Derecha. Poterna entre el patio de artillería y el patio oriental (7). Se aprecia a la derecha el inicio del ramal a la Obra del Centro (8).*

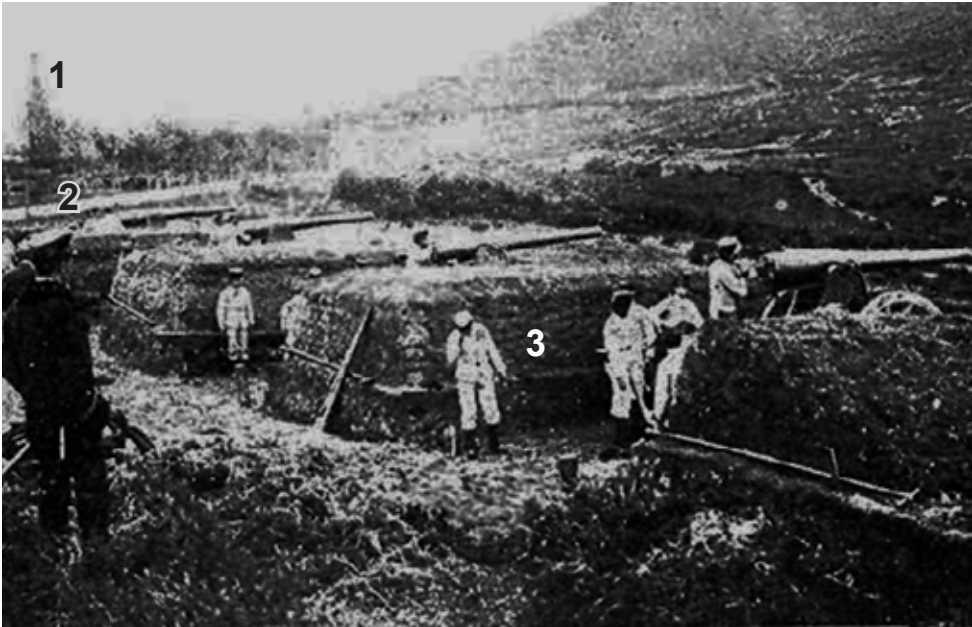

**1:** Chapitel del Santuario de Guadalupe. **2:** Camino militar al Fuerte. **3** Través de la batería de prácticas. Las piezas que artillan la batería en ese momento (noviembre de 1905) son 4 cañones de bronce de 12 cm «Plasencia» con objeto de disparar hacia el mar, ya que era más complicado hacer prácticas disparando hacia tierra (Nuevo Mundo ).

## PRÁCTICAS, Batería de

Batería construida de forma permanente o provisional para ejercitar a los artilleros en el disparo de piezas de artillería.

Las unidades militares hacían periódicamente fuego real, pero por ser una comarca muy habitada era preferible realizar las mismas tirando hacia el mar.

El fuerte de Guadalupe disponía de 6 cañones de Hierro Entubado de 15 cm «Ordóñez» dirigidos hacia el mar, por lo que los utilizaban normalmente para hacer las prácticas, pero las piezas de artillería dotadas de montajes con ruedas no tenían en el Fuerte un lugar adecuado para ejercitarse, razón por la que probablemente se construyó hacia 1905 esta batería «de campaña» que perduró durante bastantes años.

Estaba constituida por una excavación rectangular (40x10 m) al oeste del camino de acceso al Fuerte. El parapeto (A) era el propio terreno natural revestido de mampostería en seco (B), al igual que su flanco norte. Sobre este último se dispusieron gaviones de mimbre (C) para completar la sujeción del terreno.

Disponía la batería también de cuatro traveses formados por zonas no excavadas del terreno natural, revestidas de piedra en seco (E) y sobreelevadas mediante un terraplén sostenido (sobre la piedra en seco) por gaviones (F) llenos también de tierra.

Su construcción probablemente sirvió de práctica también a los ingenieros militares.



*Batería de prácticas situada en proximidad de la entrada del fuerte de Guadalupe. El camino que se observa en el ángulo derecho (G) está muy cercano al acceso al Fuerte. La batería está artillada en este momento por obuses de bronce de 21 cm «Plasencia» sobre montaje Lerdo-Milán, material que también artillaba el Fuerte, aunque era normal que las propias unidades en prácticas utilizaran sus piezas. (Creative Commons. Aurelio de Colmenares, Archivo del Conde de Polentinos. IPCE, Ministerio de Educación, Cultura y Deporte»).*



*Actualmente ocupa su espacio un aparcamiento.*

*Fotografía aérea de 1946 en la que todavía se pueden observar los traveses de la batería de prácticas (1). En su proximidad se observa la batería del Calvario (2) y el propio fuerte de Nuestra Señora de Guadalupe (3).*



*La batería y a su izda. la embocadura del acceso al Fuerte.*

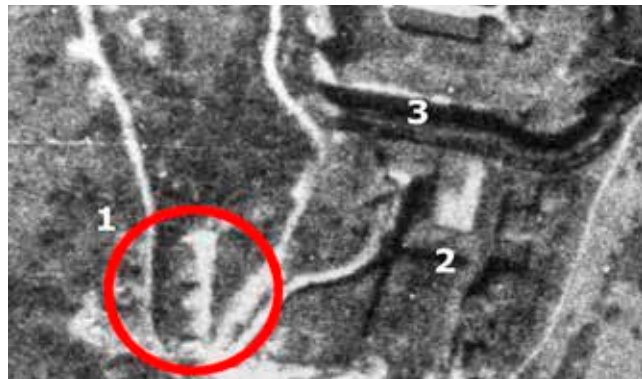

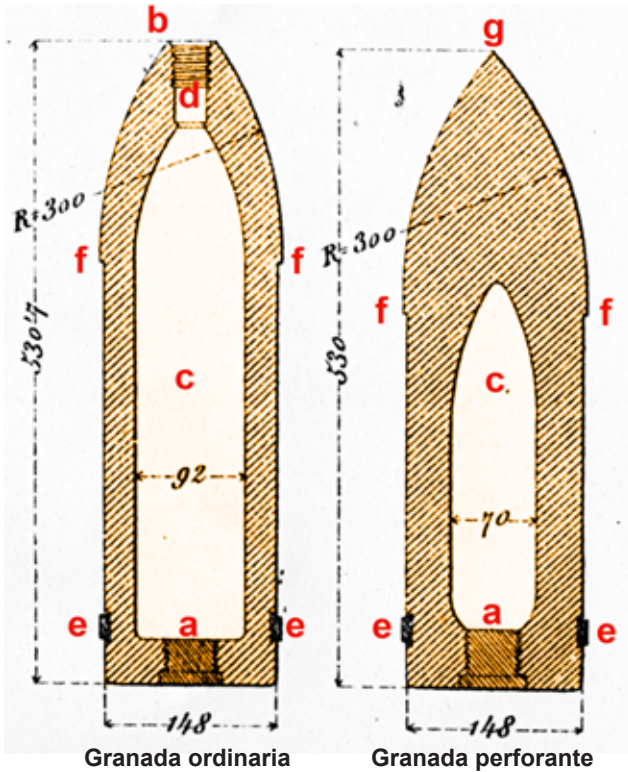

PROYECTILES PARA EL  
CHE 15 CM «ORDÓÑEZ»  
mod. 1885

- a: Orificio en el culote para llenado de pólvora.
- b: Ojiva.
- c: Hueco para la pólvora.
- d: Rosca para la espoleta.
- e: Banda de forzamiento.
- f: Resalte de conducción.
- g: Punta aguda de la ojiva de la granada perforante.

(Cotas en milímetros)

## PROYECTIL

Cuerpo arrojadizo lanzado por un arma.

Los proyectiles del siglo XIX y principios del XX son cilíndricos, metálicos; generalmente huecos, con objeto de llenarlos de pólvora u otro explosivo por su parte trasera (o culote). Para ello tienen un orificio (a) cerrado por un tapón rosado.

La parte delantera (u ojiva) (b) es más o menos puntiaguda, donde puede ir colocada una espoleta o mecanismo que hace explotar el contenido, bien por tiempo, bien al impactar contra un objeto. Los proyectiles denominados perforantes, portan una ojiva confeccionada con material muy duro y resistente que facilite la perforación de blindajes.

El Fuerte estaba artillado únicamente mediante piezas rayadas y por esta razón los proyectiles empleados en el mismo poseían exteriormente una o más bandas estrechas de metal blando cuya función era la de que al ser disparados se incrustaran en las rayas del ánima y de esta manera se les obligara a girar sobre sí mismos, en tanto en cuanto el trazado de las rayas del ánima forman, en realidad, una espiral. La banda posterior suele ser de forzamiento y la delantera de conducción (solo evita el cabeceo dentro del tubo). Con el giro aplicado al proyectil se consiguen mejorar las características balísticas del mismo, (trayectoria y alcance).

Primero se introducía el proyectil en la pieza de artillería empujándolo hacia el interior con un atacador y después se

hacia lo mismo con la *carga de proyección*, formada por un saquete de pólvora.

Dado que el Fuerte tuvo diversidad de piezas de artillería, los proyectiles más representativos quizás puedan ser los del *Cañón de Hierro Entubado de 15 cm mod. 1885 (Ordóñez)*, que tenía cuatro tipos de proyectiles: la granada ordinaria, la granada perforante (versiones hierro y acero) y la granada de metralla.

La **granada ordinaria** es de hierro fundido, con forma cilíndrico-ojival, de 3,5 calibres de longitud (1 calibre = 15 cm x 3,5 = 53 cm) y un peso de 42 kg. El interior (c) es hueco, admitiendo una carga de 2,6 kg de pólvora y comunica con la ojiva donde lleva roscada una pieza de bronce en la que se atornilla la espoleta (d). Tiene una banda de forzamiento (e) de cobre cerca del culote y un resalte (f) en el propio proyectil que hace de banda de conducción (para evitar cabeceo mientras recorre el tubo del cañón).

La **granada perforante** es de hierro colado endurecido, tiene 50 kg de peso, poseyendo la misma longitud y calibre que la granada ordinaria. No lleva espoleta, terminando su ojiva en punta aguda (g) para favorecer la penetración. Es también hueca, pero el espacio que encierra es mucho menor que la granada ordinaria al ser las paredes mucho más gruesas. Tiene rosca en el culote para la introducción de 300 gr de pólvora dentro de un saquete, que explotará por el calor generado por el trabajo de penetración del proyectil sobre su objetivo.

La **granada perforante de acero**, es similar a la anterior pero confeccionada en acero.

Un cuarto tipo de proyectil es la **granada de metralla** (o shrapnel), de 42 kg de peso. Posee en su interior una carga de 500 gr de pólvora y 360 balines de plomo. Es una munición anti-personal que estalla en el aire cuando lo indica la programación de la espoleta, a veces lejos del punto de disparo.

Por regla general los proyectiles se guardan apilados horizontalmente, sin carga interior y en depósitos separados de la pólvora.

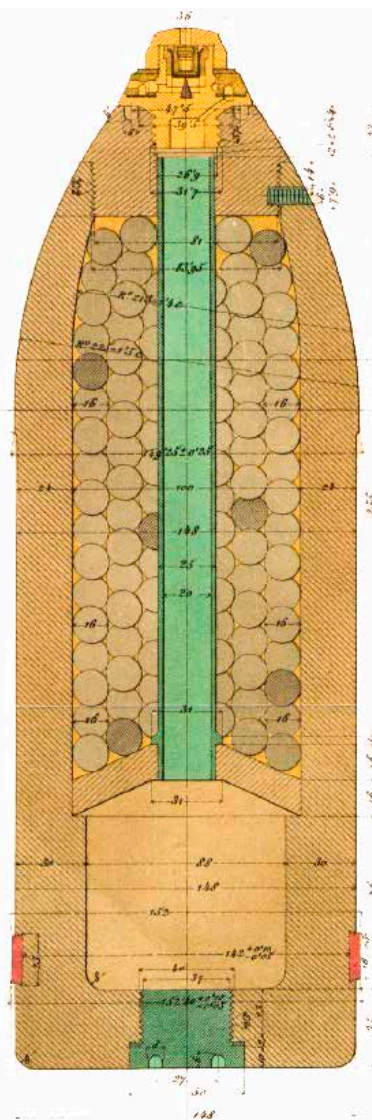

*Granada de metralla o «shrapnel» en su modalidad de diafragma para un Cañón HE 15 cm, mod. 1885 «Ordóñez».*

## RELACIÓN DE LAS HOJAS DE PLANOS DEL PROYECTO DEL FUERTE

- 1 Vista panorámica circular.
- 2 Croquis general hasta la distancia de 20 km.
- 3 Plano conjunto del fuerte y terreno hasta 3 km.
- 4 Planta de Mamposterías.
- 5 Planta de Terraplenes.
- 6 Obra del Centro: Perfil general y detalles.
- 7 Obra de la Derecha: Perfil general y detalles.
- 8 Idem: Perfiles parciales y detalles.
- 9 Obra de la izquierda: perfiles parciales y caponeras.
- 10 Idem. Cuartel, baterías acasamatadas y su detalles.
- 11 Idem: Perfil general, puerta principal y puente.
- 12 Perspectiva natural.
- 13 Batería del Purgatorio.
- 14 Batería de Garaycoechea.
- 15 Perfil longitudinal del foso.
- 16 Perfiles transversales del foso y parapetos.

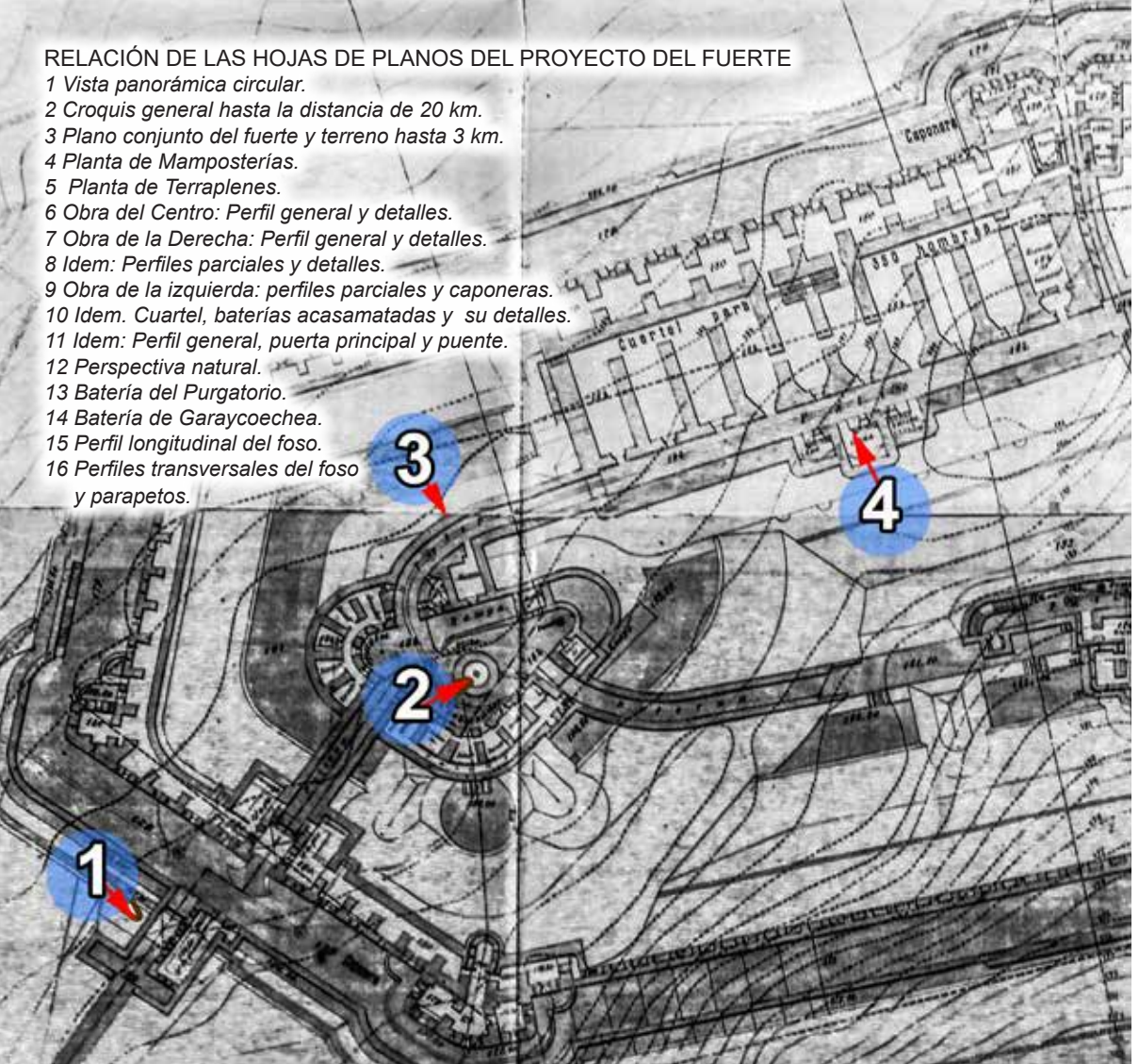

**Proyecto del Fuerte. Planta de mamposterías.** Se han indicado algunas de las diferencias con la **actual fortificación**. **1:** Falta el cuerpo de guardia en antepuerta occidental. **2:** El aljibe no se construyó. **3:** Faltan tres almacenes en la poterna entre los patios principal y de infantería. **4:** Faltan tres almacenes de víveres; situación diferente de la cocina, los

## PROYECTO

Conjunto de escritos, cálculos y dibujos que se hacen para dar idea de cómo ha de ser y lo que ha de costar una obra.

El proyecto del fuerte de Nuestra Señora de Guadalupe fue redactado por el teniente coronel de Ingenieros Juan Roca y Estades como desarrollo del anteproyecto redactado por Antonio Rojí y

Francisco Roldán (1887), siendo aprobado por R. O. de 5 de abril de 1890. El mismo ingeniero había redactado en el año 1887 los proyectos del *camino de acceso* al Fuerte, de *conducción de aguas* y *campamento de obra*. En el año 1888 redactó también el primer proyecto de *Zonas polémicas*.

El Proyecto -relativamente somero- está formado por cuatro documentos: Me-



aseos y las letrinas. **5:** Explanadas preparadas para 8 CHE «Ordóñez» de 15 cm. en lugar de para 4 C Bc de 12 cm. **6:** Falta el almacén de efectos de artillería de la Obra del Centro. **7** Escarpa dotada de muro semiavanzado (a la Carnot) en lugar de verja. **8** Falta una de las bóvedas del repuesto en la batería de fuegos curvos. **9:** Falta el asentamiento circular NE.

moria, Estado de Dimensiones, Presupuesto y Pliego de Condiciones. A ellos habría que sumar 16 hojas de planos.

Entre el Proyecto y la obra realizada se pueden establecer diferencias, no excesivamente relevantes, algunas de las cuales aparecen consignadas en la ilustración superior. El presupuesto inicial del Fuerte ascendió a la cantidad

de 3.266.000 pesetas, sin contabilizar las cantidades presupuestadas para las baterías auxiliares y otras obras complementarias.

A falta de una inauguración oficial, se pueden considerar como oficiosas las celebraciones del final de las obras (noviembre de 1900) y del primer izado de bandera (23 de enero de 1901).

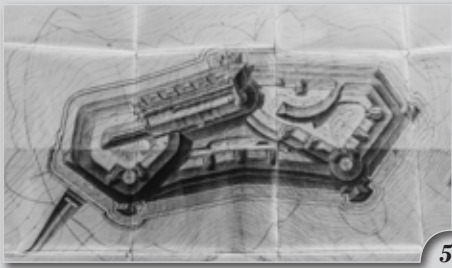

5

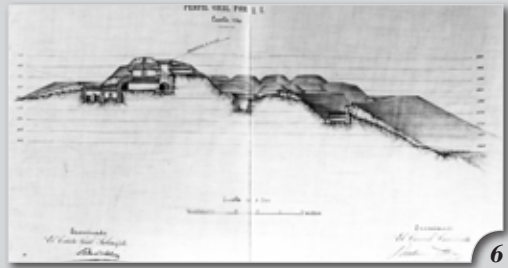

6

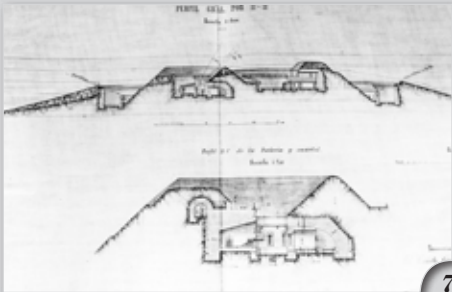
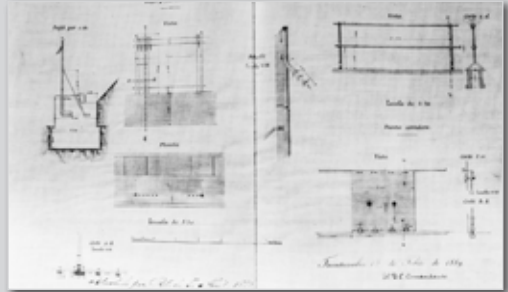
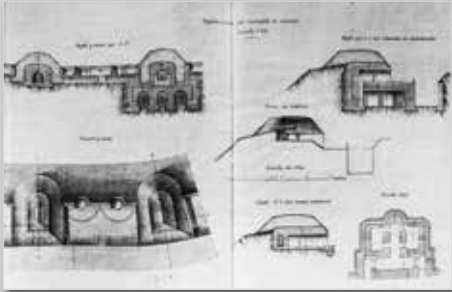

7

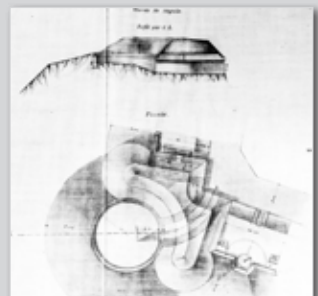
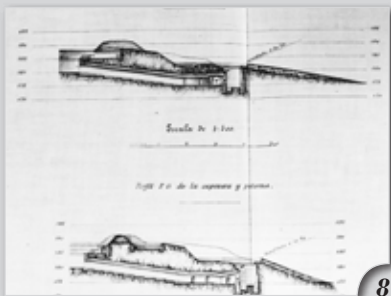
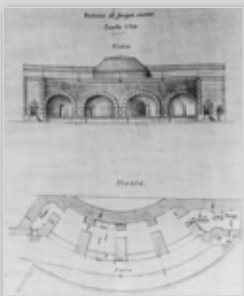
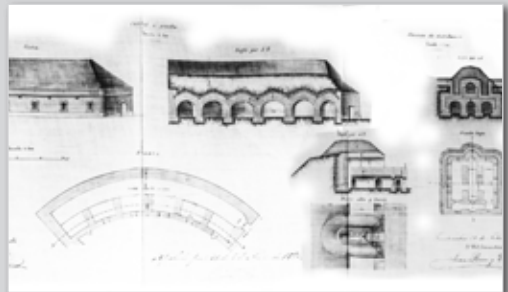

8

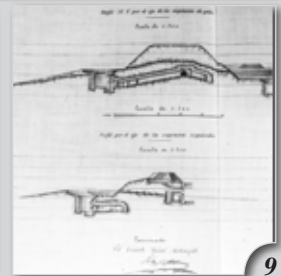
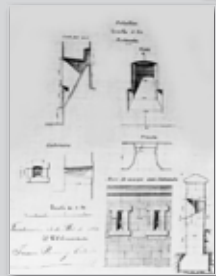
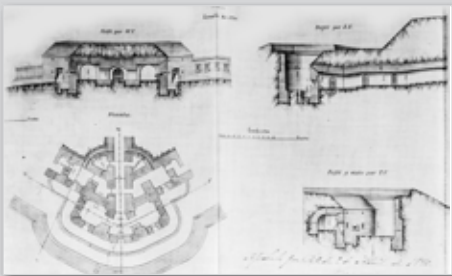

9



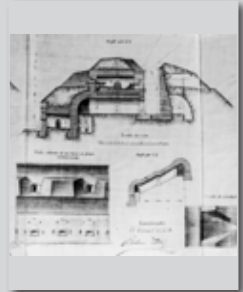
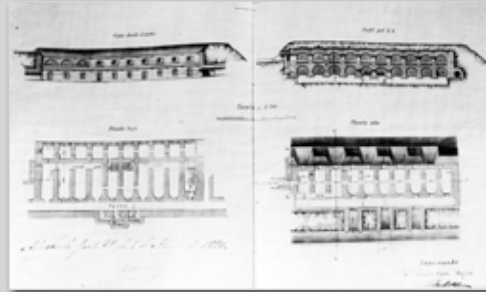
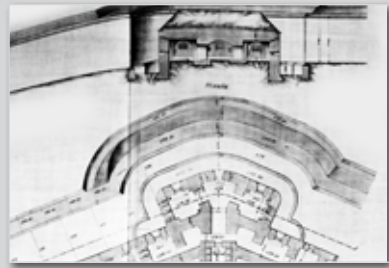
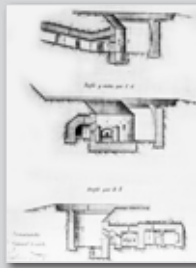
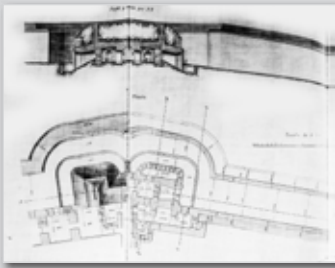

10

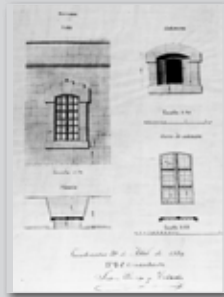
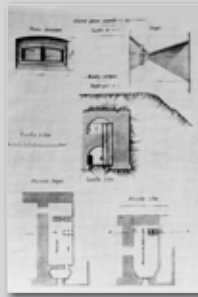
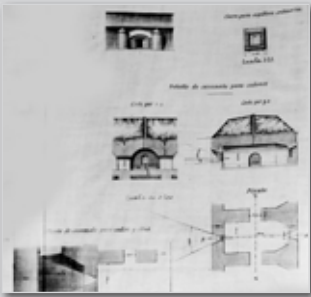

11

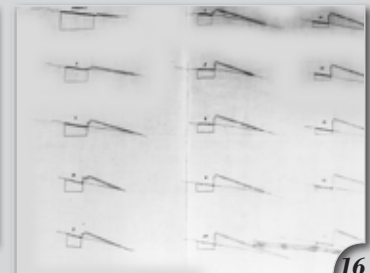
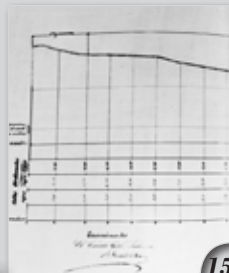
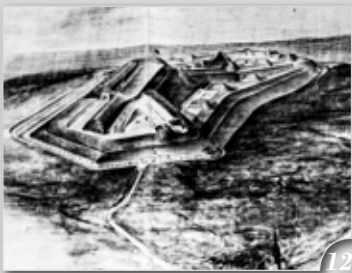
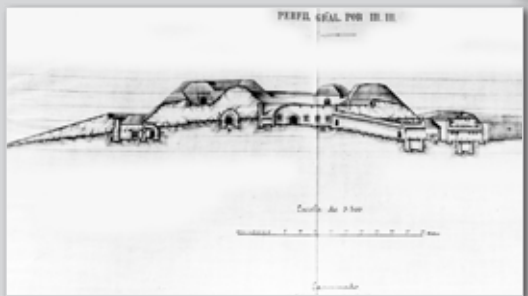
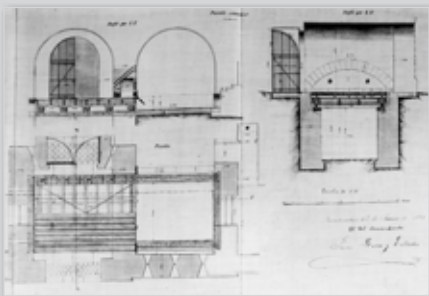

12

15

16



## PUENTE LEVADIZO sobre refosete

Puente móvil que se puede levantar y bajar con la ayuda de una instalación mecánica, girando el tablero en torno a un eje horizontal a modo de bisagra. Para elevar la plataforma se utilizan cadenas acopladas en el extremo del tablero opuesto al eje.

El único puente levadizo del Fuerte daba servicio a la puerta de guerra de la *caponera de gola*, salvando el *refosete* que rodea a la misma y permitiendo su comunicación con el *foso* general y con las dos *escaleras de contraescarpa* cercanas.

Constaba de un tablero de madera con refuerzos metálicos que cuando estaba cerrado se transformaba en cierre de la

*Puerta de guerra provista de puente levadizo, vista desde la poterna de la caponera de gola.*

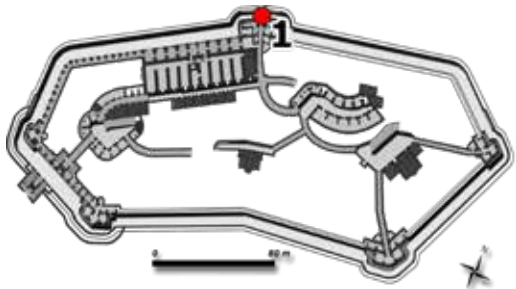

puerta, que cuenta también con una fuerte reja, siendo posible enganchar el tablero levantado mediante cuatro ganchos con objeto de ganar solidez.

En la actualidad se conservan las dos poleas, un fragmento de cadena, los cuatro ganchos y algunos vestigios de la maquinaria utilizada en el movimiento.



*Estado actual de la puerta de guerra (a la izquierda) de la caponera de gola, con los elementos conservados del puente levadizo. A la derecha: casamata oriental de la caponera.*



*Reconstrucción fotográfica del puente levadizo de la puerta de guerra en la caponera de gola. La barandilla es de factura reciente.*



*Montaje fotográfico en el que se aprecia el puente corredizo desplegado sobre el refosete de la semicapонера occidental (1) y su puerta de guerra. La barandilla que intercepta el paso no es original.*

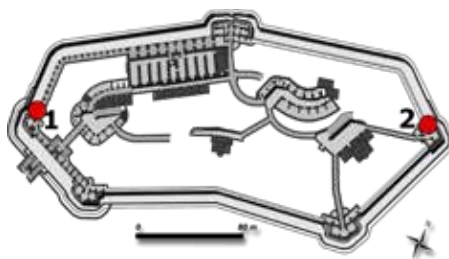

## PUENTE MÓVIL sobre fosete

Puente móvil que salva el *fosete*, comunicando o incomunicando si se retrae, el interior del Fuerte con el *foso* y por lo tanto, con la escalera de contraescarpa que sirve para permitir el paso de las tropas desde el camino cubierto hacia el interior de la fortificación.

En el fuerte de Guadalupe existieron dos puentes corredizos con la función descrita, situados en proximidad de cada una de las dos *semicaponeas* que flanquean el foso.

Son de factura diferente, aunque participen de similares principios técnicos: sus tableros están formados por una estructura de madera reforzada por

piezas de metal que incorporan en su parte inferior un conjunto de pequeñas ruedas metálicas, similares a las de un pequeño ferrocarril, que permite el deslizamiento de la estructura mencionada sobre un corto tramo de vía férrea. El mecanismo de tracción se fundamenta en la fuerza humana ejercida mediante poleas y cadenas unidas a esta estructura móvil, permitiendo que el puente se mueva a voluntad sobre los raíles.

El puente de la semicaponera SW se encuentra en la misma galería de escarpa (1), mientras que el puente de la semicaponera oriental (2) comparte estancia con la puerta de acceso al camino de ronda.

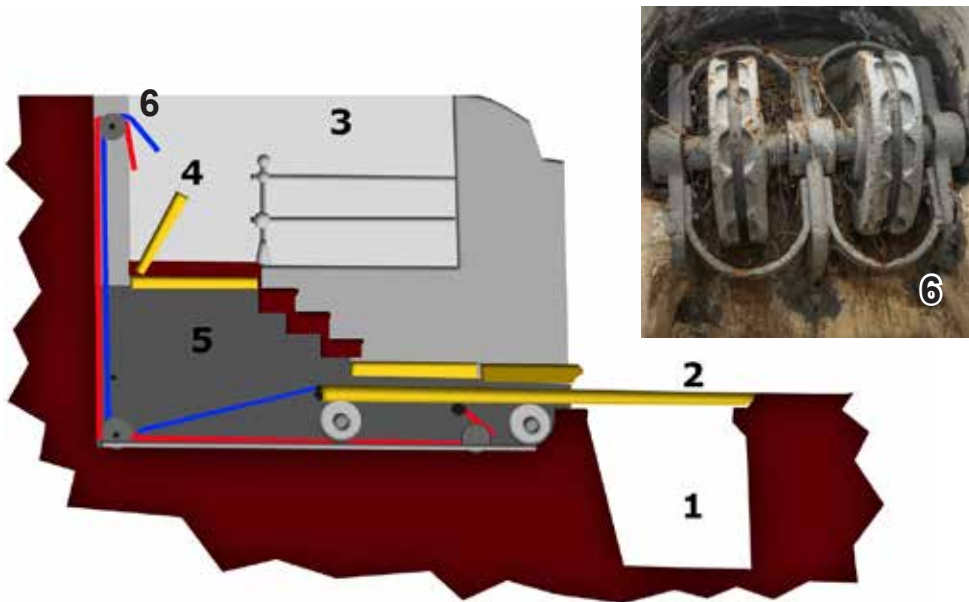

Esquema del puente móvil de la semicaponera SW (Sección). **1** Fosete. **2** Tablero del puente. **3** Galería de escarpa. **4** Trampilla. **5** Caja de evolución del puente. **6** Poleas de maniobra. Se presenta el puente desplegado. **Rojo**: Cadena de desplegado. **Azul**: Cadena de retracción.



Interior de la estancia donde se abre la puerta de guerra (a la derecha) en el entorno de la semicaponera oriental (2). El pequeño foso corresponde al espacio donde evolucionaba el puente móvil, que estaba bajo el piso (que ahora falta). La puerta de la izquierda corresponde a la salida al camino de ronda que recorre el espacio posterior a la reja de escarpa.

### Alzado lateral

5.<sup>o</sup> 100.

4.000

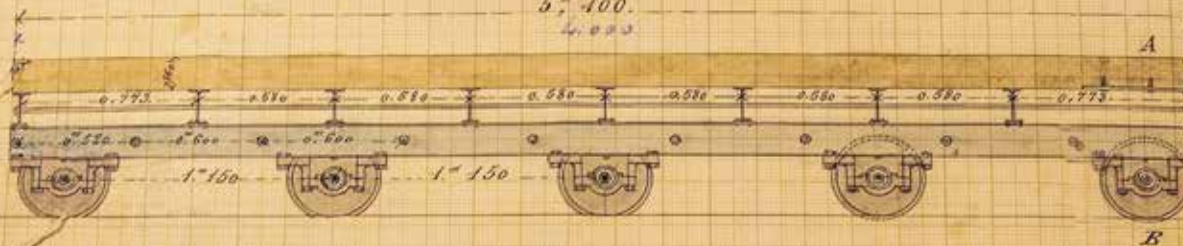

### Planta

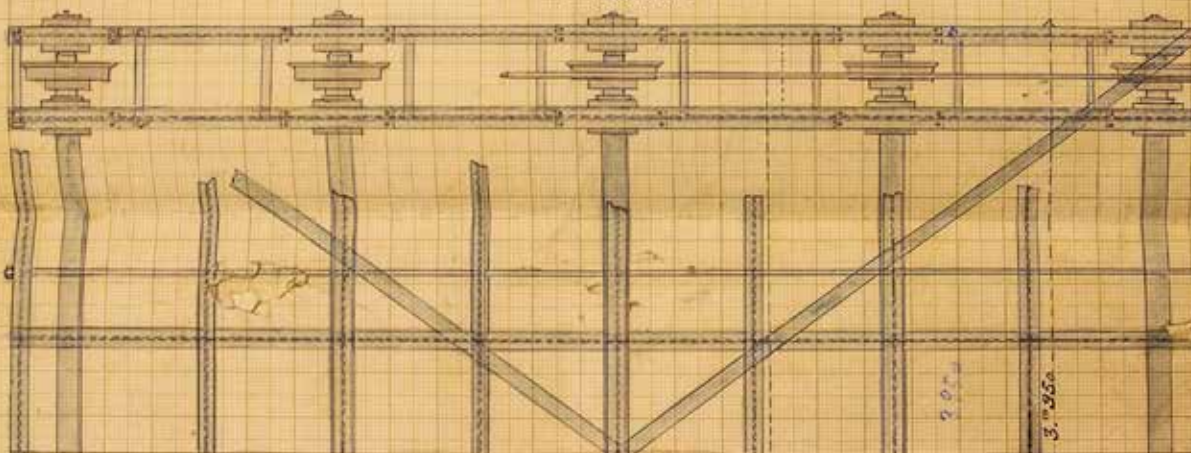

## PUENTE MÓVIL sobre foso de acceso

Puente corredizo que salva el foso establecido en el entorno de las puertas de acceso a la fortificación.

En el fuerte de Guadalupe existen dos puentes móviles de esta clase: uno de ellos situado en el túnel (1) de entrada al foso (antepuerta) y el segundo en la puerta principal del Fuerte (2). Sus características son muy similares, variando únicamente en que las dimensiones del primero son ligeramente mayores.

El de la antepuerta constaba de un tablero de 5,1x3,95 m formado por un bastidor de perfiles metálicos que sustentaba una estructura de madera. Pequeñas ruedas de tipo ferroviario se

insertan en los dos extremos de cinco de los mencionados perfiles metálicos

El foso dispone de un rebaje en cada lado donde tiene instalado un carril por donde circulaban las ruedas.

La apertura y cierre del puente tenía lugar por tracción humana, tirando (para abrirlo) o empujando (para cerrarlo) de la estructura mediante unas cadenas desde el cuerpo de guardia oriental, tanto de la antepuerta como de la puerta principal.

Actualmente subsisten solo parte de los componentes de los puentes, que han sido sustituidos por unos tableros fijos que cubren los fosos.



Primer cuerpo de guardia. Se aprecian las tres aspilleras que baten el camino de acceso, los dos lanzaproyectiles (derecha) y la caja del puente móvil (1) (desaparecido).

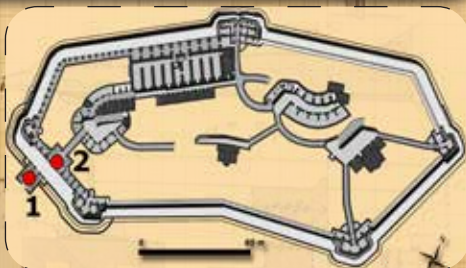

Puentes móviles sobre fosos de acceso:  
 1 Puente de la antepuerta.  
 2 Puente de la puerta principal.



Estado del puente móvil de la puerta principal (2). Conserva la mayor parte de sus componentes metálicos, aunque bastante deteriorados.



*Defensa de la puerta de acceso al foso. 1 Seis aspilleras exteriores para fusilería. 2 Foso con puente móvil. 3 Dos lanzaproyectiles hacia el foso. 4 Seis aspilleras en el interior del túnel. 5 Reja o rastrillo con portillo. 6 Cañonera para cañón o ametralladora y dos aspilleras en contraescarpa.*

## PUERTA DE ACCESO AL FOSO

La puerta principal del fuerte de Guadalupe se encuentra en el foso, razón por la cual fue necesario establecer una «antepuerta» (como también se denomina) para acceder al mismo, adoptando la forma de túnel bajo el camino cubierto.

Una vez en el foso era ya posible llegar a la puerta principal (convenientemente desfilada con relación a la antepuerta), si bien era preciso salvar la fusilería de la galería de escarpa, los disparos de la caponera y las defensas propias de la puerta.

En torno a la puerta de acceso al foso se dispusieron una serie de elementos defensivos:

- Exteriores: cuatro aspilleras verticales y dos horizontales que defienden el camino de acceso y el espacio rectangular (1) formado delante de la antepuerta.
- En el interior del túnel: foso, seis aspilleras verticales, dos lanzaproyectiles,



*Exterior de la puerta de acceso al foso.*



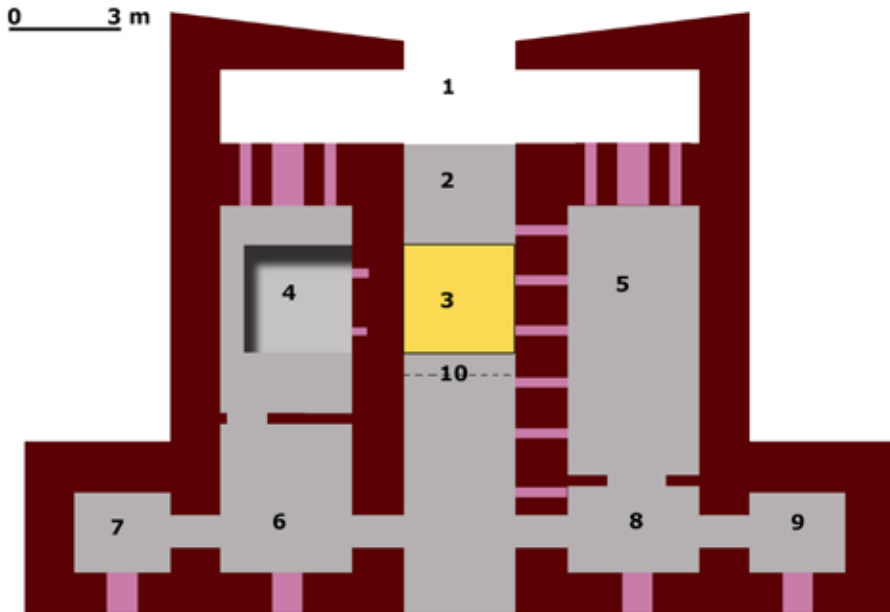

***Puerta de acceso al foso o «antepuerta».***

*1 Camino exterior. 2 Túnel de acceso. 3 Puente corredizo cerrado. 4 Caja del puente corredizo. 5 Cuerpo de guardia. 6 / 9 Cuerpo de guardia. 10 Verja de dos hojas y portillo.*



*Vista panorámica del exterior de la puerta de acceso al Fuerte. Se observan las seis aspilleras (cuatro verticales y dos horizontales) para la defensa de las inmediaciones de la misma y del último tramo de camino de acceso a la fortificación, que serán complementadas por una cañonera y dos aspilleras más abiertas en la escarpa.*

y rastrillo metálico de dos batientes y portillo),

- En el sector de escarpa enfrentada a la antepuerta: una cañonera y dos aspilleras dirigidas hacia el túnel.

del sistema defensivo original, constituyendo el rastrillo que cerraba el acceso, siendo el resto instaladas por el Ayuntamiento hacia 1990.

De las tres rejas existentes actualmente, únicamente la central formó parte



*Desembocadura del túnel de acceso al foso en este último. Las ventanas a uno y otro lado corresponden a los cuerpos de guardia.*



*Castilletes en su emplazamiento original en la antepuerta. Desde la década de 1940 se encuentran en la escalera de acceso a la «Plaza de Armas».*



*Exterior de la puerta de acceso, en la que se aprecian las aspilleras exteriores (1): Cuatro verticales y dos horizontales. Una creencia popular local afirma que existe un acceso «secreto» en forma de galería, pero realmente no hay indicios de su existencia.*



*Túnel de acceso visto desde el foso. Se aprecian cinco de las seis las aspilleras que lo defienden y en primer plano la reja o rastrillo original. Al fondo, el camino de acceso y un cierre metálico de reciente instalación.*



PUERTAS DE ACCESO AL CAMINO DE RONDA

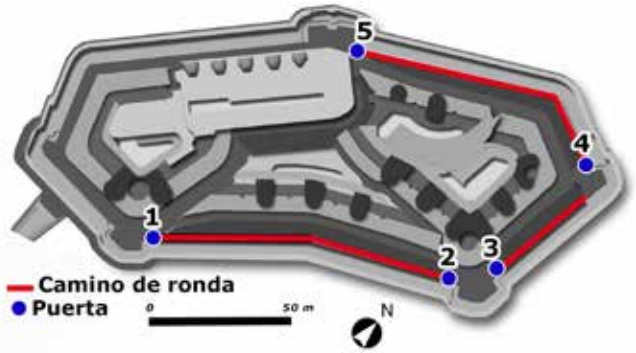

*Puerta de acceso al camino de ronda de la caponera de gola (5), Enfrentada al ala que la protege. En primer plano la aspillera que defiende la verja defensiva de contraescarpa.*



*Puerta blindada interior con mirilla y cerradura. Lado interior.*

## PUERTA de acceso al camino de ronda

Las cuatro baterías de flanqueo del foso que coinciden con el desarrollo del camino de ronda poseen puertas para facilitar el acceso al mismo: dos en el caso de la caponera SW (2 y 3) y una en el caso de las caponeras SW (1), de Gola (5) y de la semicaponera oriental (4).

Estas puertas se abren al talud de escarpa, que desciende hacia la cota del foso, disponiendo de un ala de contención que evita la caída de tierra sobre la puerta, quedando los accesos perfectamente desenfilados de cualquier disparo enemigo.

Las puertas están actualmente cerradas hacia el exterior por medio de una reja metálica fija a las paredes por medio de tornillos, sin que existan vestigios de bisagras por lo que debe deducirse que son de implantación reciente.



*Interior de una dependencia anexa a la caponera sureste (3). A la izquierda, la puerta de acceso al camino de ronda y a su derecha la aspillera de defensa del mismo. A la derecha, en primer plano: la boca de un lanzaproyectiles y la banqueta de un matabacán.*

Para evitar la entrada de agua al interior, el umbral dispone una ligera pendiente hacia el exterior, estando el piso solado de hormigón y dotado de un drenaje que vierte al fosete.

Hacia el interior de la jamba, algunos accesos al camino de ronda disponen de una puerta con bastidor de roble forrado de chapa metálica que incorpora una mirilla para vigilancia o incluso disparo hacia el minúsculo recinto formado entre la reja y el ala de contención.

Al lado de la puerta se abre una aspillera cuya función es la vigilancia y defensa del camino de ronda en el caso de que la verja general del foso fuera destruida y sobrepasada por el enemigo.

No obstante, la presencia de estas puertas cobraría mayor justificación si se hubiese construido el muro aspillero semiavanzado previsto en lugar de la verja, ya que constituirían el acceso al mismo.



*Caponera SE. Vista de la puerta (1) con el ala (2) y la aspillera (3) de vigilancia y defensa del camino de ronda (4) y de la verja (5).*



*Puerta de guerra de la caponera de gola (1). Se aprecia la reja que impide el acceso, las aspilleras de defensa, el refosete y los orificios y poleas por los que pasaba la cadena del puente levadizo.*

## PUERTA DE GUERRA

Puerta secundaria de acceso al foso. En algunas circunstancias se denomina también de esta manera a la puerta que sustituye a la principal del fuerte en tiempo de guerra por ofrecer mejores condiciones de seguridad que la habitual.

En el fuerte de Guadalupe son tres. Su misión no es servir de alternativa a la puerta principal, sino permitir el traspase de tropa entre el núcleo del Fuerte y el *camino cubierto* a través de la *escaleras de contraescarpa*.

Las puertas se sitúan en estancias anejas de las dos *semicaponeras* y de la *caponera de gola*. Todas ellas están protegidas por un *fosete*, por lo que se hace precisa la existencia de

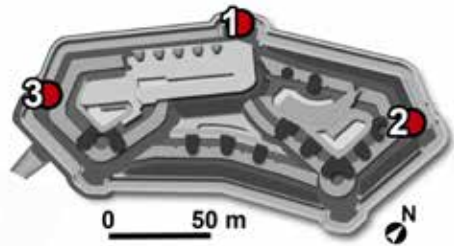

un puente para salvarlo. En el caso de las *semicaponeras* el *puente es retráctil* y en el de la *caponera* es *levadizo*, sirviendo en este caso su tablero para proteger la entrada.

Los vanos de las puertas se cierran por medio de una reja metálica, estando defendidas por *aspilleras*; en las *semicaponeras* se suman a la defensa la *cañonera* principal y las *aspilleras* flanqueantes del foso.

Se presentan enmarcadas con sillería, caliza en el caso de la *caponera de gola* y de la *semicaponera* occidental y con sillería de arenisca en el caso de la oriental.



*Puerta de guerra de la semicaponera SW (3). Disponía de un puente móvil sobre el refosete del que perduran actualmente algunos vestigios (la barandilla del refosete es actual).*

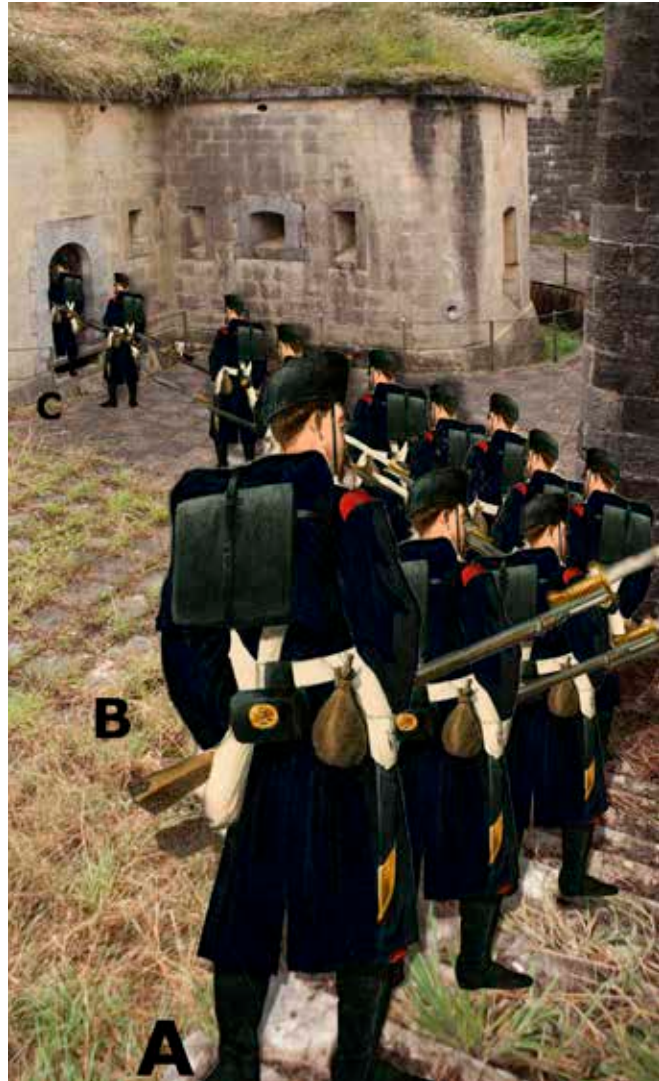

*Infografía: Desalojo de la tropa del camino cubierto. **A** Escalera de contraescarpa; **B** Foso del Fuerte; **C** Puerta de guerra SW con puente corredizo..*

*Puerta «de guerra» o de «salida al foso» aneja a la semicaponera oriental (2) , cercana a su cañonera.*



*La puerta principal desemboca en una poterna en rampa que une el foso con el patio de armas. Actualmente está desprovista del escudo Real que la coronaba.*

## PUERTA PRINCIPAL

Acceso al núcleo del Fuerte. Por su situación protegida es equivalente a las puertas principales de guerra existentes en otros fuertes, pero en este caso cumple también con la función de puerta principal.

Con objeto de aumentar la seguridad, está desfilada con relación a la antepuerta, de manera que sea imposible que penetre por ella ningún proyectil disparado desde el camino o desde el túnel de acceso.

Contrastando con la sobriedad de la antepuerta o *puerta de acceso al foso*,





*Puerta de acceso hacia el año 1900 (Fot. Juan Roca © Patrimonio Nacional, Real Biblioteca).*



**1** Foso con puente corredizo. **2** Cuatro lanzaproyectiles hacia el foso. **3** Matacán. **4** Dos aspilleras verticales. **5** Rastrillo de cierre con portillo. Al fondo, se aprecia la poterna en rampa de acceso al patio de armas.

la portada de la puerta principal presentan elementos decorativos que le confieren cierta monumentalidad, que además presentan talla esmerada.

Consta de un arco dovelado en forma de herradura de caballo, resaltado por sillería caliza almohadillada; seis dovelas están talladas en punta de diamante. En la clave destaca una imagen de la Virgen de Guadalupe.

A cada lado presenta una pilastra de sillería caliza rematada por un almenado simulado. Ambas pilastras están unidas por un entablamento de aspecto clásico en el que destaca el dosel de la imagen de la Virgen adornado con cinco rosas y sobre él, una lápida que incorpora la denominación de la fortificación (FUERTE de Nuestra Señora de Guadalupe).

En el centro existía un tercer volumen formado por un frontón moldurado que servía de apoyo a un *escudo* de armas de Alfonso XIII, coronado y adornado con las columnas de Hércules, banderas, piezas de artillería, etc. Fue retirado hacia el año 1989 para ser custodiado en el acuartelamiento «Loyola» en San Sebastián.

La puerta, que da acceso a la *poterna* en rampa de entrada, dispone de elementos de defensa específicos en un zaguán cubierto por una bóveda de arista: rastrillo, foso con *puente móvil*, *matacán*, *dos aspilleras* y cuatro *tubos lanzaproyectiles*. Además está protegida externamente por la cañonera y las dos aspilleras de la caponera suroeste, así como por las aspilleras de la galería de escarpa.

*Imagen de Nuestra Señora de Guadalupe, decorando la clave del arco de la puerta principal del Fuerte. Las cinco flores dispuestas sobre ella hacen probablemente referencia al milagro de las rosas.*

*Cuenta la tradición que la Virgen se apareció en el año 1531 a un indígena mejicano llamado Juan Diego para que le comunicara un mensaje al Obispo. Pero su eminencia no creyó en la aparición que le relató Juan. Así que la Virgen se volvió a aparecer a su mensajero y le señaló un lugar donde crecían flores totalmente fuera de temporada, circunstancia que solo era posible explicarla atribuyendo tan singular hecho a un milagro. El mensajero cortó las flores (rosas) y se las llevó al incrédulo obispo como demostración de la aparición de la Virgen, a la vez que en sus ropas apareció un dibujo de la Virgen..*



*Matacán y dos lanzaproyectiles para la defensa del foso de la entrada principal.*



*Distribución de las rampas de acceso (color rojo) a las explanadas o a los adarves de combate:*

**Obra de la Derecha:**  
1 y 2: Frente este  
3 y 4: frente sur.

**Obra del Centro:**  
5 a 8.

## RAMPA de acceso a explanada

Para que las piezas de artillería provistas de ruedas puedan acceder desde el *terraplén de servicio* al *terraplén de combate*, donde se encuentra la *explanada*, es necesario el concurso de una rampa con la pendiente y trazado adecuados que posibilite la maniobra.

El proyecto del Fuerte contemplaba principalmente cañones de Hierro Entubado «Ordóñez» de 15 cm, que por ser piezas fijas no precisaban de este tipo de rampas, teniendo que cambiar el

planteamiento inicial cuando se decidió la modificación del artillado adoptando piezas dotadas de cureña para sitio y plaza y por lo tanto, con ruedas.

Por esta razón los cuatro asentamientos para *cañones de bronce de 12 cm* de la *Obra del Centro* disponen de rampa, circunstancia que se repite en los asentamientos de los frentes oriental y meridional de la *Obra de la Derecha*. Aún cuando actualmente el hormigón de base está cubierto de hierba, originalmente lo estuvo de arena mezclada con piedrilla, de manera similar a como lo estuvieron también los terraplenes de servicio.

*Rampa (8) en la Obra del Centro que comunica los terraplenes de servicio y de combate.*

*El piso es de hormigón, actualmente revestido de césped, originariamente cubierto por arena y piedrilla.*



*Rampa (1) en el frente oriental de la Obra de la Derecha.*

*Para facilitar el movimiento de las piezas de artillería, frente a las rampas suelen existir argollones fijados en el revestimiento del parapeto destinados a aplicar un sistema de poleas.*



*Obra del Centro. Rampa (8) y explanada de un cañón de bronce de 12 cm con el emparrillado inciso para la instalación de la explanada de la madera.*

*A la izquierda de la fotografía se aprecia el acceso al través.*





*Refosete de la caponera de gola. Sus dimensiones son mayores que los que rodean al resto de las baterías de flanco. Nótese que la «escarpa» del refosete posee un pequeño talud (alambor), mientras que el paramento de la «contraescarpa del refosete» es vertical.*

## REFOSETE

Pequeño foso, también denominado fosete, que en el interior del foso general rodea a las baterías de flanco (caponeras y *semicaponeras*). Sus funciones son dos: impedir que el enemigo pueda acceder a las aspilleras y recoger las tierras, cascotes y otros materiales que durante el combate se pudieran desprender, con el objeto de evitar que su acumulación en el flanco que las caponera pudiera llegar a cegar cañoneras y aspilleras, interfiriendo o imposibilitando los fuegos de flanco.

En el fuerte de Guadalupe todas las baterías de flanco tienen un refosete de

aproximadamente 1,5 m de anchura y 1,5 m de profundidad, excepto el de la caponera de gola, que tiene mayores dimensiones. Las puertas de guerra anejas a las semicaponeras disponen de puentes móviles para salvar el fosete, que es levadizo en la caponera de gola.

Debido a que el fondo de los refosetes queda fuera del alcance de las aspilleras convencionales, dispone de elementos propios de defensa, tales como *matacanes* y *tubos lanzaproyectiles*.

También desembocan y parten de los refosetes algunas alcantarillas para drenaje del agua.



*Refosete de la caponera SE. Se aprecian las cotas del foso general y del fosete. Un matacán y un tubo lanzaproyectiles se encargarian de la defensa del sector de refosete representado en la imagen y la aspillera del primer plano de la defensa del sector de foso adyacente.*

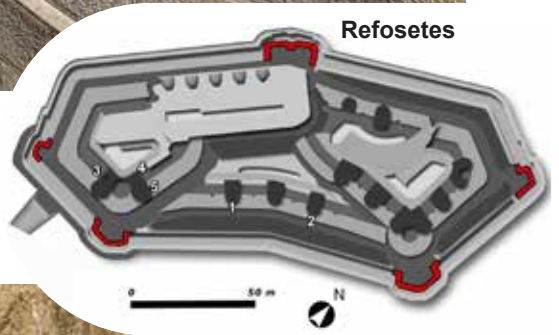

*Refosete de la semicaponera SE. Se aprecia, al fondo, la cañonera de flanqueo y a la derecha la puerta de guerra, en cuya parte baja se ha dibujado el puente móvil que, saliendo bajo la puerta, encajaba en una muesca en la pared opuesta del fosete.*



1 Puerta principal de doble batiente con portillo.



2 Acceso E a galería de escarpa.



3 Acceso al observatorio sobre la caponera de gola.

## REJA

Conjunto de barrotes metálicos o de madera, decorados o no, que convenientemente enlazados se ponen en las ventanas y otras aberturas de los muros para evitar el acceso. Pueden ser fijas, batientes o corredizas.

En el fuerte de Guadalupe se utilizan rejas de dos batientes en las puertas principales (1 y 4), cierre de poternas (6) y repuesto de la batería de fuegos curvos de la Obra de la Derecha (8). Una batiente poseen las puertas *de guerra* (7),

acceso a las *galerías de escarpa* (2), comunicación entre el cuartel y la batería acasamatada y entre este y la galería de escarpa (9), etc. Son corredizas las dos existentes bajo el través central de la Obra del Centro (una desaparecida) y la que cierra la poterna de comunicación entre los patios principal y de infantería (posiblemente de 1934). Fijas son las que cierran los accesos a los caminos de ronda (5), no son originales, sino implantadas en el año 1999 dentro de las actividades de una escuela-taller.





**4** Antepuerta. Rastrillo con doble batiente y portillo, rematada con puntas de lanza.



**5** Accesos al camino de ronda desde las caponeras.



**6** Cierre de varias poternas. Doble batiente.



**7** Puerta de guerra en gola.



**8** Acceso al repuesto munición de la batería de fuegos curvos de la Obra de la Derecha. Doble batiente.



**9** Cuartel de Infantería, modificada en su sector inferior.



Repuesto de Batería de fuegos curvos de la Obra de la Izquierda con la caja del montacargas (Z) de munición y una ventana.

#### Repuestos de batería

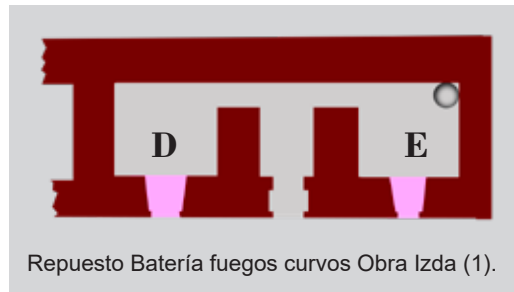
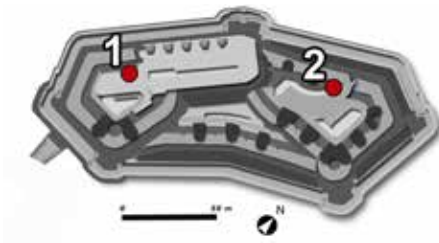

Repuesto Batería fuegos curvos Obra Izda (1).

## REPUESTO DE BATERÍA

Locales protegidos del fuego enemigo cuya función es almacenar la munición de forma segura y próxima a las piezas de artillería de una batería completa.

En el fuerte de Guadalupe hay dos repuestos de batería, que se diferencian físicamente de los repuestos de munición en su mayor amplitud y por disponer de dos bóvedas. Funcionalmente surten exclusiva y respectivamente a las dos baterías de fuegos curvos que posee el Fuerte.

**Repuesto de la batería de fuegos curvos de la Obra de la Izquierda (1).** Su peculiaridad proviene de tener también

un depósito para pólvora y otro para proyectiles (D y E) en el que dispone de una caja cilíndrica (a la izquierda de la fotografía) destinada a la instalación de un montacargas, ya que está situado a cota inferior a la de la batería de tres piezas de 21 cm a la que sirve.

**Repuesto de la batería de fuegos curvos de la Obra de la Derecha (2)** para 4 morteros de 15 cm. Está formado igualmente por dos bóvedas. Una (A) con capacidad para almacenar 1200 proyectiles de 15 cm y otra (B) para 2 toneladas de pólvora. El depósito de pólvora incluye una ventana de luces.



*Vestíbulo e la batería de fuegos curvos de la Obra de la Derecha (F). De izquierda a derecha: reja de acceso a la batería (G), acceso al depósito de proyectiles (A), ventana de iluminación del Depósito de pólvoras y acceso al depósito de pólvoras (B). Faltan las puertas.*

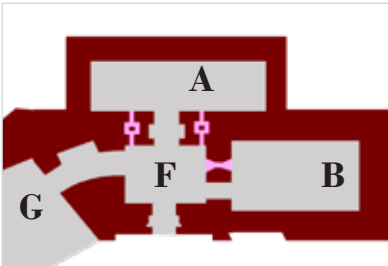

**2 Plano del repuesto la batería de fuegos curvos de la Obra de la Derecha.**

- A Depósito de proyectiles*
- B Depósito de pólvoras*
- F Vestíbulo de la Batería*
- G casamata oriental de la batería.*

*Fot. inferior: Repuesto Batería de fuegos curvos de la Obra de la derecha. Interior del depósito de pólvora (B), con su ventana de iluminación y el acceso al vestíbulo de la batería.*





*Repuesto de mano en el frente oriental de la Obra de la Derecha. Está incorporado en el revestimiento del parapeto y posiblemente dispusieron de una puertecilla de cierre.*



*Repuesto de mano en una casamata de la batería de fuegos curvos de la Obra de la Derecha. Sus dimensiones son 50 cm de ancho, 39 de profundidad y entre 50 y 55 cm de alto. Cada uno de ellos podía albergar seis proyectiles de 15 cm.*

*El montaje fotográfico recrea cuatro de los seis proyectiles en el repuesto.*

## REPUESTO DE MANO

Nicho, repisa o pequeña hornacina existente en los muros cercanos a las piezas de artillería cuya función es guardar un reducido número de proyectiles destinados a su utilización inmediata.

En el fuerte de Guadalupe se encuentran este tipo de repuestos, generalmente con capacidad para entre dos y seis proyectiles, no solo en las casama-

tas, sino también en algunos parapetos de las baterías a barbata.

Por regla general suelen presentarse más de uno por asentamiento. Así, por ejemplo, son dos en las casamatas de la batería de fuegos curvos de la Obra de la Derecha o cuatro en la batería acasamatada de la Obra de la Izquierda.



*Localización de los cuatro repuestos de mano para proyectiles del Cañón de Hierro Entubado «Ordóñez» de 15 cm, en el frente norte de la batería acasamatada en la Obra de la Izquierda. Las casamatas en reserva (cañonera cerrada) no disponen de repuestos de mano.*



*Detalle de los repuestos de mano para proyectiles del Cañón de Hierro Entubado «Ordóñez» de 15 cm, en el frente norte de la batería acasamatada en la Obra de la Izquierda*

## REPUESTOS DE MUNICIÓN

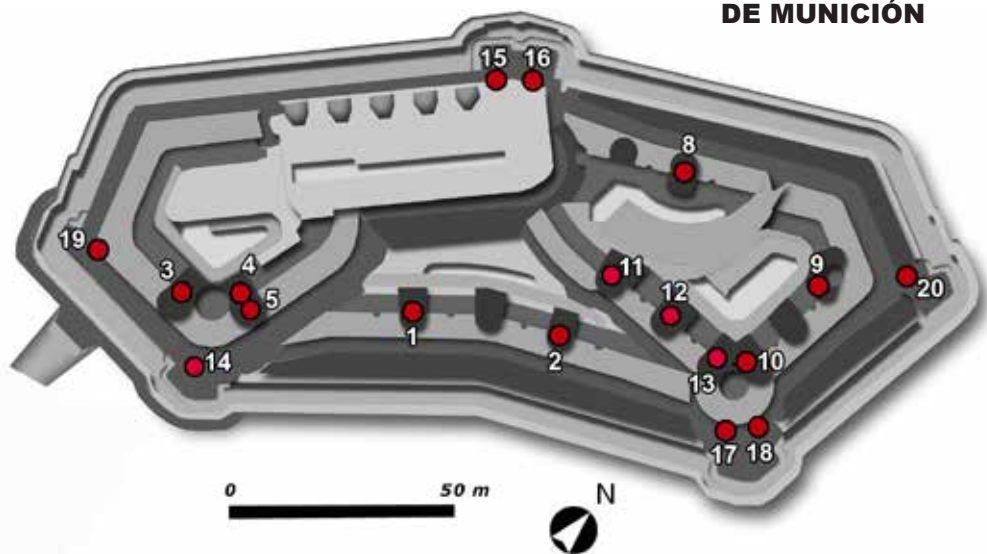

## REPUESTO DE MUNICIÓN

Local protegido cuya función es almacenar la munición de forma segura y próxima a las piezas de artillería. Se estipula para este tipo de fuertes en cantidad equivalente a la que pudieran consumir las piezas adscritas disparando continuamente durante un día. Su capacidad está, por lo tanto, relacionada con el tipo y el número de piezas a las que sirve, así como su cadencia de tiro y calibre. Lo normal es que alberguen proyectiles cargados y saquetes de carga de proyección y no cajas de pólvora o proyectiles vacíos. Son aprovisionados por uno de los tres *depósitos de distribución de munición* del Fuerte.

En el fuerte de Guadalupe son espacios a prueba de bomba, generalmente abovedados, aunque algunos están adintelados mediante raíles metálicos (*traveses* de la Obra de la Izquierda). En el fuerte se distribuyen un total de dieciocho repuestos:

**Obra del Centro:** dos repuestos (1/2), uno en el interior de cada uno de los traveses laterales.

**Obra de la Izquierda:** tres repuestos (3/5) en los traveses que delimitan el asentamiento circular.

**Obra de la Derecha:** dos repuestos en los emplazamientos circulares (9/10) y cuatro repuestos más (8 y 11/13) para el resto de los frentes.

**Caponeras:** cinco repuestos (14/18).

**Semicaponeras:** 2 repuestos (19/20).

El suelo y las paredes (hasta el arranque de las bóvedas) de los repuestos estaban forradas de madera, cuentan con conductos de aireación y con una puerta de cierre. Algunos tienen *ventana de iluminación* (los de la caponera de gola y de batería de fuegos curvos de la Obra de la Derecha).

*Interior del repuesto de munición correspondiente a la casamata occidental de la caponera de gola (15). De los 7 repuestos de munición destinados al servicio de caponeras y semicaponeras, los dos correspondientes a la caponera de gola son los únicos que poseen nicho de luces, tal y como se observa en la fotografía.*



*La Obra de la Izquierda posee únicamente dos traveses bajo los que se encuentran tres repuestos de munición. Son atípicos con relación al resto de las estancias del Fuerte ya que no están cubiertas mediante bóvedas, sino adinteladas mediante perfiles metálicos. Dos tienen los accesos en el abrigo existente en el través y uno de ellos directamente desde el exterior.*



*Acceso al repuesto de la semicaponera W (19). Se señalan a ambos lados de la puerta los extremos del conducto de ventilación que rodea el repuesto y que comunica con varios orificios similares en el interior del mismo, permitiendo la aireación del repuesto aún con la puerta cerrada.*





*Placa de mármol conmemorativa en honor a Juan Roca, autor del proyecto definitivo del fuerte y director de la obra. Está situada sobre la puerta principal de acceso.*

## ROCA Y ESTADES, Juan

Ingeniero militar, autor del proyecto definitivo del fuerte de Nuestra Señora de Guadalupe. Nació en 1844 en Palma de Mallorca; hijo de Ignacio Roca y de Margarita Estades. Casó en 1874 con Engracia Minteguiaga, con quien tuvo cuatro hijos. Ingresó en la Academia Militar en 1865, obteniendo en 1871 el grado de teniente efectivo; en 1902 fue ascendido a coronel de Ingenieros, accediendo inmediatamente al retiro. Murió el 20 de marzo de 1903, recibió sepultura en el cementerio de Hondarribia.

Entre los numerosos destinos que ostentó, algunos de ellos en Melilla y Filipinas, destacan: entre 1886 y 1888 en la Comandancia de Ingenieros de San Sebastián, que abandonó para hacerse cargo hasta 1893 de la Secretaría en la Comandancia General Subinspección de Ingenieros de Navarra, volviendo nuevamente como teniente coronel a la Comandancia de San Sebastián entre 1896 y 1901, ostentando la jefatura de la misma a partir del 28 de mayo de 1899.

Por R. O. de 27 de junio de 1886 formó parte de la Comisión para estudiar las obras de defensa de la Frontera, haciéndose cargo en 1887 del estudio

del fuerte de Nuestra Señora de Guadalupe y proyectos anexos, trasladándose a Hondarribia el 3 de noviembre para dirigir las obras preliminares del citado Fuerte. A pesar de haber tenido diversos destinos, siguió ostentando la dirección de los trabajos de Guadalupe adscrito en comisión de servicios a los mismos y como «Comandante Militar de Fuenterrabía».

En 1897 traslada su residencia de Hondarribia a San Sebastián para hacerse cargo de responsabilidades en la Comandancia de Ingenieros de esa ciudad, que culminarán con su nombramiento como Comandante de la misma, pero sin dejar la dirección de las obras del Fuerte hasta su inauguración en el año 1900. Incluso posteriormente firmó varios proyectos de línea telefónica e iluminación.

Como recompensa por la redacción del proyecto del Fuerte le fue concedida (R. O. de 13 de enero de 1891) la Cruz blanca de 2ª clase del Mérito Militar. También recibió, entre otras condecoraciones, otra Cruz blanca de 2ª clase por los trabajos extraordinarios de fortificación costera llevados a cabo con motivo de la guerra hispano-americana en 1898, entre ellos la batería de la «Diputación de Guipúzcoa» sita en la punta donostiarra de Monpás.



# Cuerpo de Ingenieros del Ejército.



## 1.ª SUBDIVISIÓN.

Don *Juan Roca y Estades*  
 nació en *Salma de la Alfranca* provincia de *Pelorus*  
 el día *veinte* de *Junio* de mil ochocientos *veintea y cuatro*  
 Es hijo de Don *Genaro Roca y Cami (padre)*  
 y de Doña *Margarita Estades y Murado*  
 Tiene los méritos, servicios y circunstancias que a continuación se expresan:

Antigüedad  
 que le concede  
 los despachos  
 o nombramientos

## 2.ª SUBDIVISIÓN.

Empleos y grados que ha obtenido.

No.	Dir.	Año.	Empleos y grados que ha obtenido.
1.º	Sept.	1832	Alumno de la Academia por haber sido en examen de ingreso
2.º	Sept.	1833	Alumno primero por haber terminado el curso de 1.º de ingreso
3.º	Sept.	1834	Grado de Sargento por gracia general
4.º	Sept.	1835	Sargento efectivo por haber terminado el curso de 2.º de ingreso
5.º	Sept.	1836	Grado de Capitán por ascension de guerra
6.º	Sept.	1837	Capitán en Ultramar a petición propia
7.º	Sept.	1838	Grado de Comandante por méritos de guerra
8.º	Sept.	1839	Comandante en la Península por ascension de guerra
9.º	Sept.	1840	Grado de Teniente Coronel por servicios de guerra
10.º	Sept.	1841	Comandante en Ultramar
11.º	Sept.	1842	Comandante de Ingenieros
12.º	Sept.	1843	Comandante General de Ingenieros
13.º	Sept.	1844	Comandante General de Ingenieros



*El autor del proyecto*  
*Juan Roca y Estades*

Panteón de Juan Roca y de su hija Margarita (fallecida en 1893), en el cementerio de Hondarribia

## ROJÍ DINARÉS, ANTONIO

Ingeniero militar autor, junto a Francisco Roldán, del anteproyecto del fuerte de Nuestra Señora de Guadalupe.

Nació en Ciudad Rodrigo (Salamanca) el 4 de abril de 1832; hijo de Juan Rojí y Antonia Dinarés. Su padre era militar, razón por la que entró en el Ejército en condición de cadete menor de edad. En

1849 ingresa en la Academia Especial de Ingenieros en la que obtiene en 1853 el grado de teniente de Ingenieros, llegando en 1890 al grado de general de brigada. Murió el 28 de marzo de 1908.

Fue profesor ayudante de la Escuela de Ingenieros, 2º Secretario de la Dirección General de Ingenieros, Vocal de la Jun-

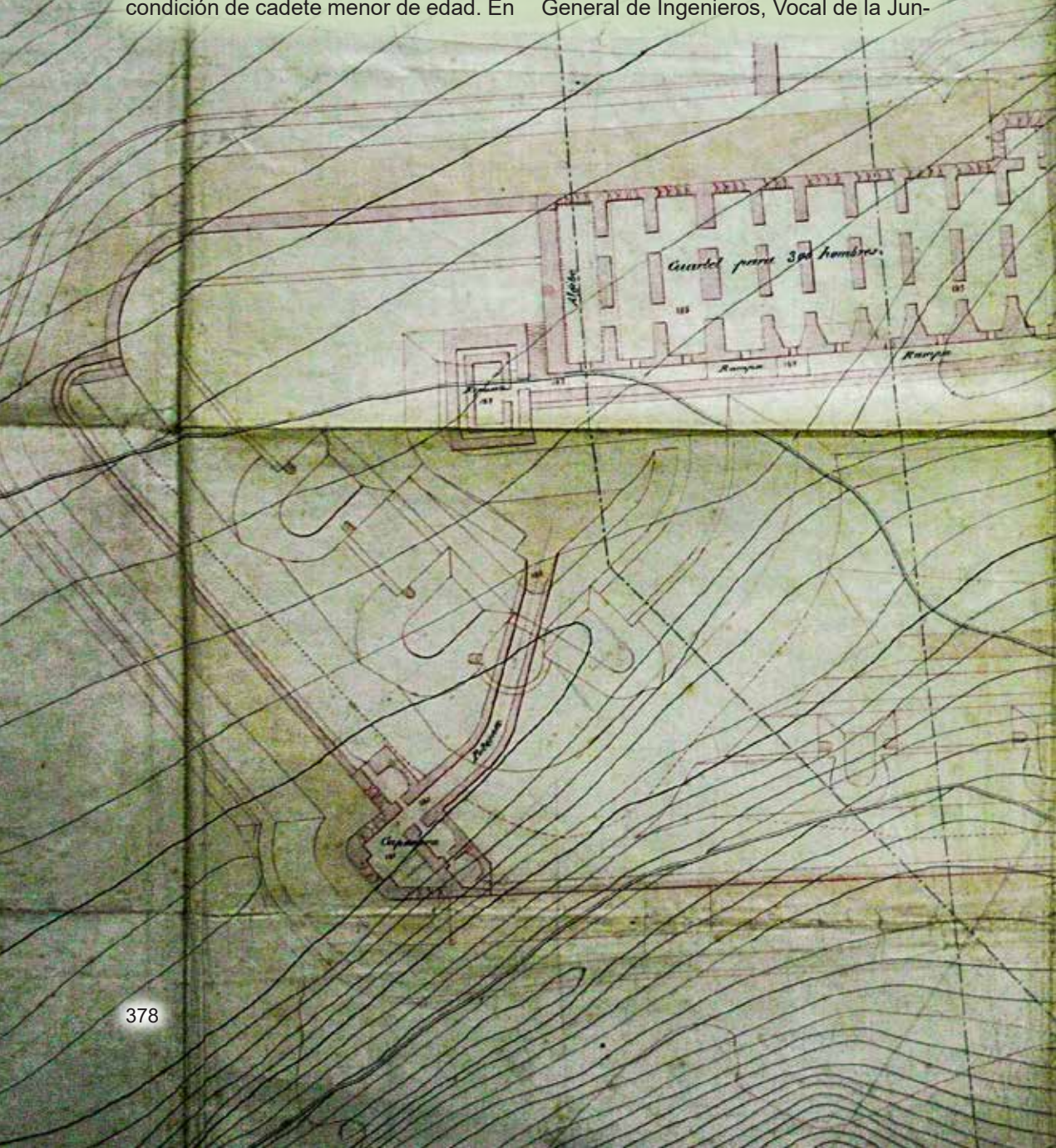

ta Superior Facultativa de Ingenieros, Comandante de Ingenieros de Barcelona, estuvo adscrito a la Dirección General de Ingenieros, Vocal de la Junta Superior Consultiva, Comandante General Subinspector de Ingenieros del Distrito de Burgos, Comandante General de Ingenieros del 6º Cuerpo de Ejército, etc.

En 1884 fue comisionado para el estudio y formación del proyecto del fuerte

de San Marcos (Gipuzkoa) y defensa de los puntos inmediatos. Al año siguiente fue nuevamente comisionado para el estudio de la defensa de Gipuzkoa. En 1887 fue nombrado Jefe de la Comisión de defensa del Pirineo occidental, realizando en el marco de tales comisiones, junto con Francisco Roldán, el anteproyecto del fuerte de Guadalupe.

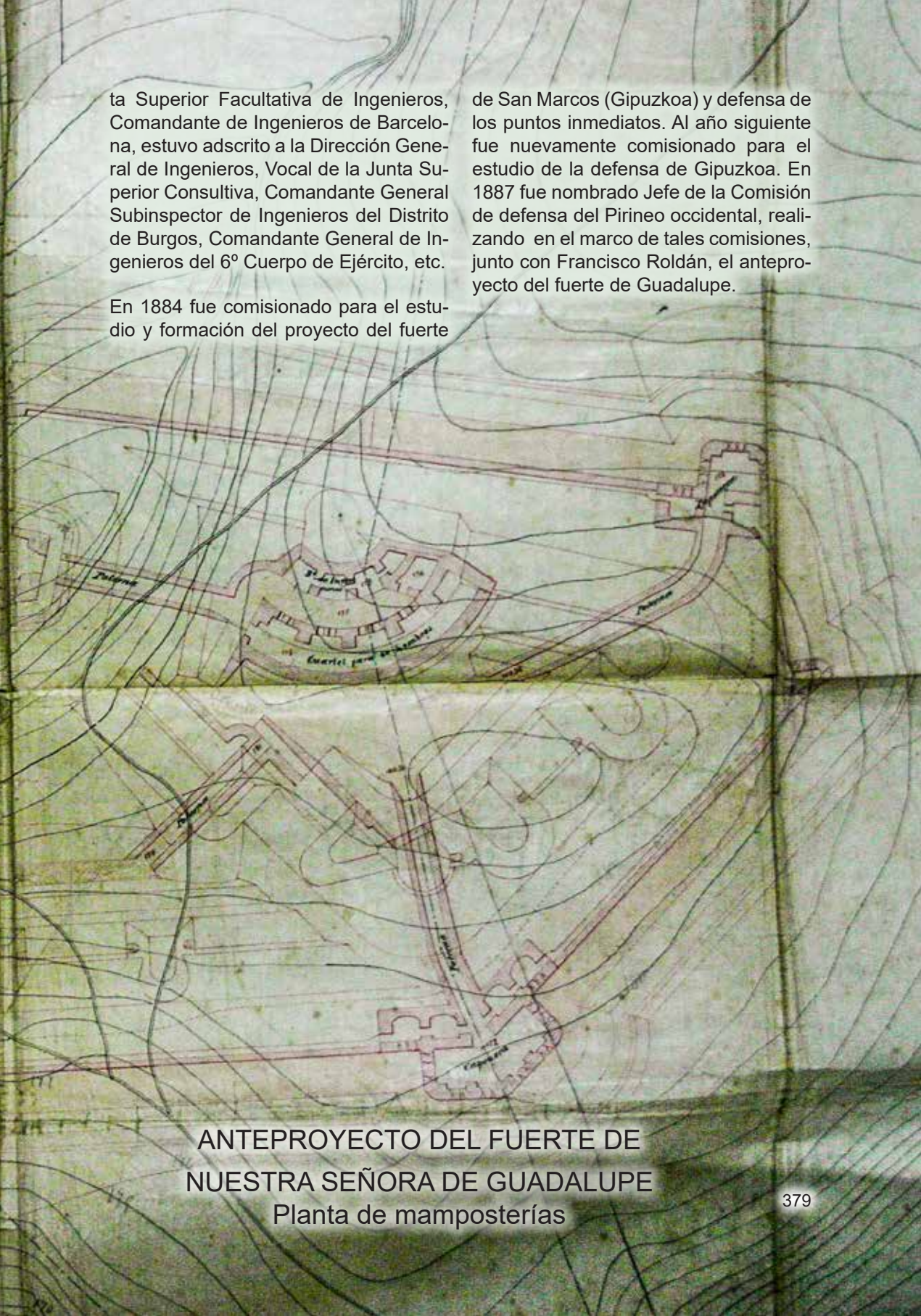

ANTEPROYECTO DEL FUERTE DE  
NUESTRA SEÑORA DE GUADALUPE  
Planta de mamposterías

# ROLDÁN VIZCAÍNO, Francisco

Ingeniero militar autor, junto a Antonio Rojí, del anteproyecto del fuerte de Nuestra Señora de Guadalupe.

Nació en Madrid el día 4 de octubre de 1843, hijo de Antonio Roldán y de Anastasia Vizcaíno. En 1858 ingresa en la Academia Especial del Cuerpo de Ingenieros, terminando sus estudios en 1863 con el grado de teniente de ingenieros, llegando en 1903 al grado de general de brigada.

Falleció en El Espinar (Segovia) el 8 de septiembre de 1928. Entre las comisio-

nes vinculadas al fuerte de Guadalupe o al Campo atrincherado de Oiartzun en el que se integra, destacan: Estudio y formación del proyecto del fuerte de San Marcos y defensa de los puntos inmediatos; Defensa de Guipúzcoa (en la que junto con Rojí realizó el anteproyecto de Guadalupe); Defensa de los Pirineos occidentales; secretario y vocal de la Comisión de Defensa del Reino y Vocal de la 1ª Sección de la Junta Superior Consultiva de Guerra.

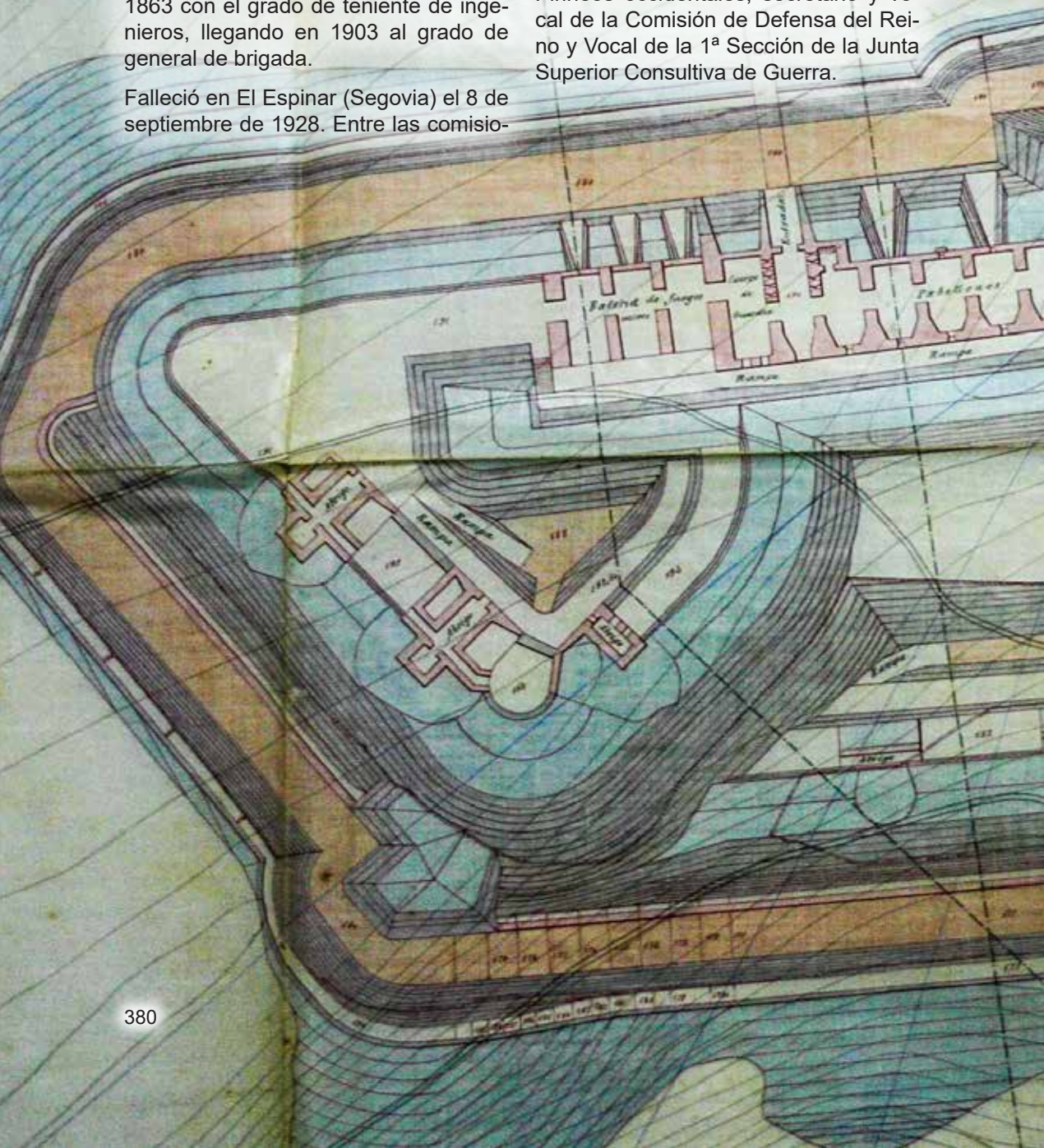





«Proyectó y dirigió estas obras el teniente coronel de Ingenieros D. Juan Roca y Estades», inscripción en mármol sobre la puerta interior de la entrada principal al Fuerte.



*Durante la menor edad de S. M. el Rey Alfonso XIII se emprendieron las obras AÑO 1889 [desaparecido].*



*Durante la regencia de su augusta madre Dª María Cristina de Habsbourg terminaron. AÑO 1900 (desaparecido).*

## RÓTULOS

Letreros o inscripciones con que se indica o da a conocer el contenido, objeto o destino de algo.

La mayor parte de los rótulos que identificaban diversas dependencias del Fuerte han desaparecido, si bien quedan algunos realizados en materiales tan diferentes como la arenisca, el mármol o la chapa vitrificada.

Persisten también muchos vestigios de los lugares donde en su día existieron

rótulos. Merecen especial mención los dos rótulos situados a uno y otro lado de la puerta principal del Fuerte, de los que perduran sus fijaciones: el izquierdo haciendo referencia al inicio de las obras reinando como menor de edad Alfonso XIII. El de la derecha recuerda a su augusta madre la Reina María Cristina de Habsburgo y el final de las obras.

En el patio de armas, sobre la boca de la poterna de comunicación con el patio de infantería, existió una lápida que recordaba a las persona fusiladas en el fuerte en septiembre de 1936.



«Fuerte de Nuestra Señora de Guadalupe», sobre la imagen de la Virgen en la clave de la puerta principal. Se encuentra en mal estado, al faltar varias letras en relieve.



«Pólvoras», apenas legible, rótulo en el repuesto de la batería de fuegos curvos de la Obra de la Derecha.



Sobre la antepuerta de acceso al Fuerte se conserva una inscripción que recuerda el año de la inauguración del fuerte «Año de 1900».

Muchas estancias disponían de un rótulo informativo sobre su función. En este caso perduran algunos vestigios de su antigua presencia, como son las dos fijaciones y las marcas de su silueta sobre la entrada a uno de los repuestos de munición de la Obra de la Derecha.

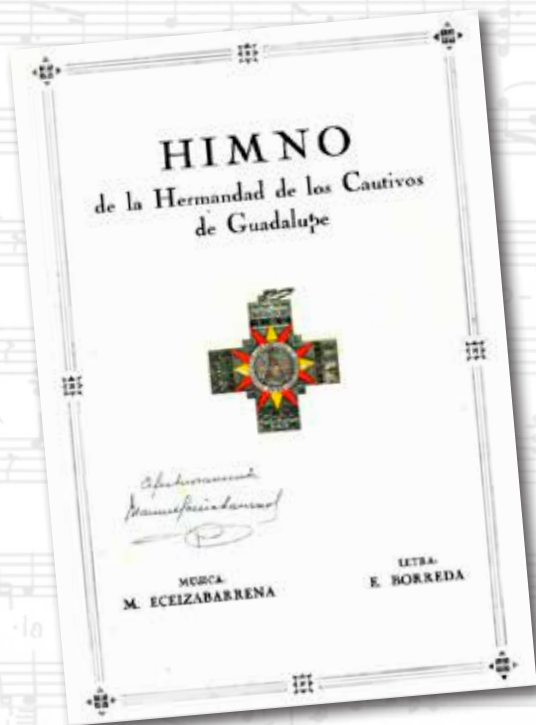

Cubierta de la partitura impresa. Ejemplar dedicado de puño y letra por el autor de la música, Manuel Eceizabarrena.

## SALVE

La *Hermandad de Cautivos del Fuerte de Guadalupe* dispuso para utilizar en sus actos de una «Salve» titulada oficialmente «Himno de la Hermandad de los Cautivos de Guadalupe».

La música fue obra del «cautivo» irunés Manuel Eceizabarrena, de profesión agente de aduanas. Condenado a muerte en un irregular consejo de guerra celebrado en el Fuerte, salvó su vida en el último instante, circunstancia que le permitió escapar algunos días después con el resto de sus compañeros. Al finalizar el «cautiverio» ostentó el cargo de vicepresidente de la *Hermandad de Cautivos de Guadalupe*.

Fue teniente de requetés del Tercio San Marcial y agente del Servicio de Información y Policía Militar.

La letra de la Salve fue escrita por E. Borreda:

### **HIMNO A NUESTRA SEÑORA DE GUADALUPE**

#### **DE LA HERMANDAD DE CAUTIVOS**

*Salve, Salve, Señora excelsa  
Madre Dios, aquí venimos a vos,  
recordando aquella hora, en que  
os dignasteis salvar nuestras vidas  
de la muerte y que los presos del  
Fuerte no podemos olvidar*

*Henos aquí a vuestros pies, Reina  
y Madre Celestial, Para con amor  
filial daros gracias otra vez; pidién-  
doos de corazón el que no nos  
olvidéis y siempre nos dispenséis  
Vuestra Divina protección.*



# HIMNO A N.<sup>a</sup> S.<sup>a</sup> DE GUADALUPE

DE LA HERMANDAD DE CAUTIVOS

Letra: E. Borreda

Música: M. Eceizabarrena

**CANTO**

**PIANO**

Sal-ve Sal-ve Se - ño - ra - ex - cel - so Ma - dre Dios

a - qui ve - ni - mos a vos re - cor - dan - do a - que lla ho - ra - en que os digna - le - is al

- var - vues - tras vi - das de - la muer - te y que los presos del Fuer - to no po - de - mos ol - vi

**FIN**

- dar - He - nos a - quia vues - tros pies - Rei - na y Ma - dre Ce - les - tial - Pa - ra con a mor - fi -

lial da - ros gra - cias o - tra vez pi - dien - do de co - ra - zón el que no nos ol - vi - de - is

y sien - pre nos dis - pen - seis - Vues - tra Di - vi - na pro - tec - ción -

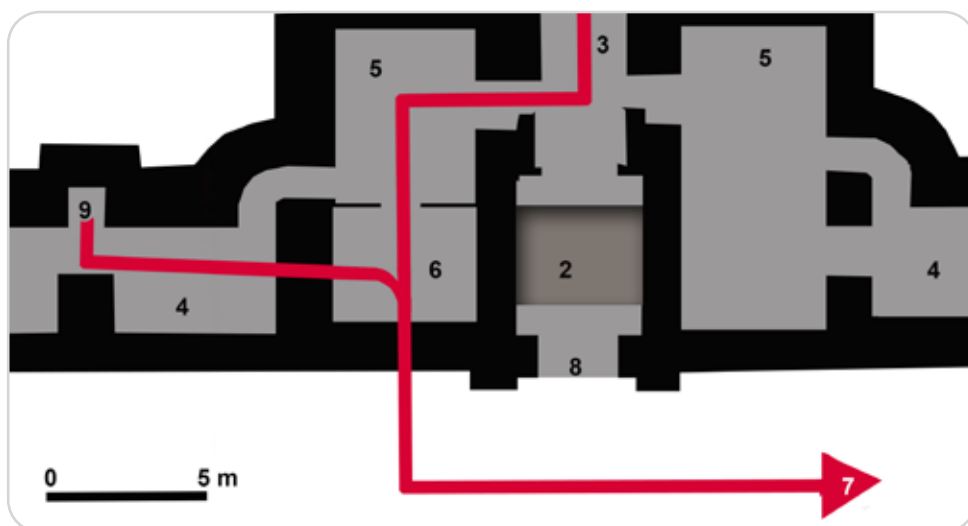

*Esquema de la red de saneamiento a su paso por la puerta principal. 1 Foso. 2: Foso de la puerta principal. 3: Poterna de acceso al patio principal. 4: Galería de escarpa. 5: Cuerpo de guardia de la puerta principal. 6: Casamata para batir la puerta de acceso al foso. 7: Red de saneamiento. 8 Puerta principal. 9 WC. Nótese el desvío que realiza la red de saneamiento para salvar el foso de la puerta principal (2), que sirve como ejemplo para ilustrar su nula coincidencia con lo previsto en el Proyecto.*

## SANEAMIENTO

Conjunto de técnicas y elementos destinados a fomentar las condiciones higiénicas en un edificio, de una fortificación, etc.

Generalmente se entiende por red de saneamiento la destinada a la eliminación de las aguas, procedentes principalmente de letrinas, cocinas y aseos, a las que pueden unirse las recogidas del agua de lluvia.

Según el *proyecto* del Fuerte, la red subterránea recorría los *patios* (donde se disponen sumideros para evacuar el agua de lluvia) y algunas *poternas*; disponiendo de cuatro salidas hacia el foso. Estas salidas lo cruzaban subterráneamente, abriendo en él sumideros. Todo ello teniendo en cuenta la necesidad de compatibilizar las diferentes cotas que tienen tanto los patios como los diversos sectores del foso.

No obstante, esta red, al parecer, no se

ejecutó totalmente según las previsiones del Proyecto, especialmente en lo referente a una de las salidas al exterior, quedando reducidas a tres: dos hacia el norte y una hacia el sur, vertiendo en pequeños valles.

Quando el Ayuntamiento se hace cargo del Fuerte, procedió a su limpieza, realizando pequeños cambios en sumideros y en otros detalles menores

El embaldosado del foso a finales del siglo XX modificó, en parte, el sistema de drenaje de aguas del mismo, ya que se pasaba de un suelo de tierra apisonada sobre rocas areniscosas, a un embaldosado en parte impermeable cuyas aguas era necesario drenar en su totalidad y en otra parte permeable, gracias a estar dispuestas sobre una capa de arena sobre balasto que permite su filtrado hacia el terreno natural.



Sumidero en el patio de artillería (Obra de la Derecha).



Registro interior (en el repuesto de la batería de obuses de la obra de la izquierda).



Uno de los registros actuales de la red de saneamiento a su paso por el foso

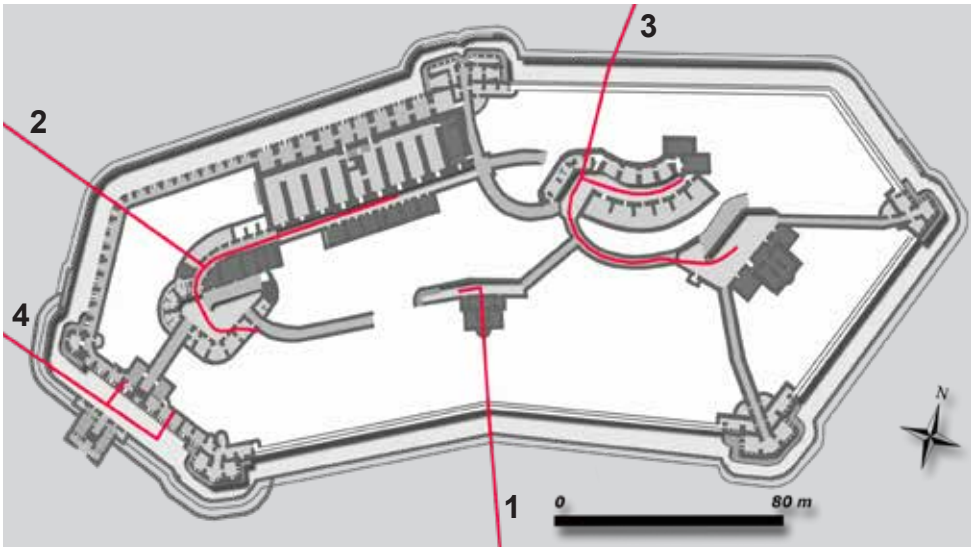

Esquema de saneamiento según consta en el proyecto definitivo. Al parecer se realizaron algunos cambios durante la ejecución de la Obra eliminando, por ejemplo, la salida 4. Cada paso por el foso incluía un sumidero en el mismo. **1** Red de la Obra del Centro. **2** Obra de la Izquierda. **3** Obra de la Derecha. **4**: El correspondiente a la galería de escarpa fue conectado al saneamiento de la Obra del Centro.



En color rojo están señaladas las semicaponeras oeste (1) y este (2), así como los tramos de foso que flanquean.



Semicaponera oeste. Sus comunicaciones se realizan a través de la galería de escarpa.

## SEMICAPONERA

Órgano encargado de *flanquear* longitudinalmente un solo sector de foso, a diferencia de las *caponeras* que hacen la misma función en dos sectores.

El fuerte de Guadalupe posee dos semicaponeras: oeste (1) y este (2), cubiertas mediante una *bóveda por arista* y blindaje de tierra, disponiendo en el frente de cada una de ellas de una cañonera para *cañón Nordenfelt* de 57 mm y dos *aspilleras* para fusilería. Además incorporan en sus inmedia-

ciones un *repuesto de munición* y una *puerta de guerra* con *punte retráctil* para dar servicio a sendas escaleras de *contraescarpa* próximas.

Están rodeadas por un *fosete*, para cuya defensa cuentan con *tubos lanzaproyectiles* y *matacanes*. Otras *aspilleras* están destinadas a defender el foso.

La semicaponera oriental posee también un acceso al *camino de ronda* que se abre en la misma *bóveda* de la *puerta de guerra*.



*Interior de la semicaponera oeste. 1: Cañonera. 2: Aspilleras. 3: Matacán. 4: Banqueta. 5 y 6: Lanzaproyectiles. 7: Ventiladores.*

*Semicaponera este. Nótese el refosete y la puerta de guerra, a la derecha de la cañonera. Su acceso consiste en una poterna que parte de uno de los patios de la Obra de la Derecha.*



Plano de la semicaponera oeste

- 1: Casamata.
- 2: Cañonera.
- 3: Repuesto de munición.
- 4: Puerta de guerra.
- 5: Puente corredizo.
- 6: Galería de escarpa.
- 7 Refosete.
- 8: Foso.

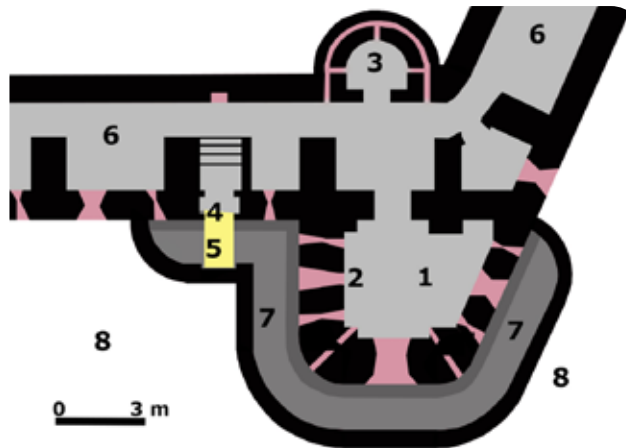

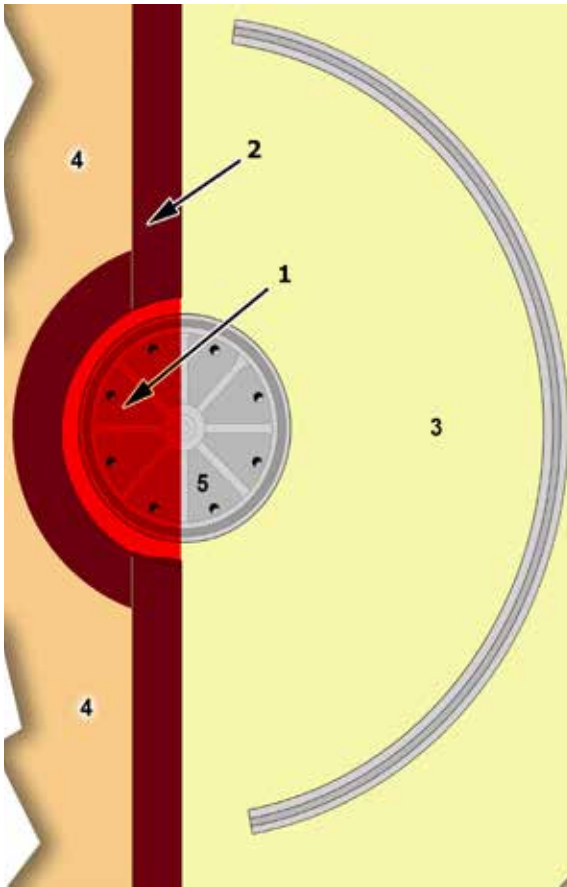

*Semicilindro entrante (en color rojo) de un cañón HE de 15 cm «Ordóñez» sobre marco alto de giro adelantado, en el frente norte de la Obra de la Derecha.*

- 1 Semicilindro entrante.
- 2 Revestimiento del parapeto.
- 3 Explanada.
- 4 Parapeto.
- 5 Basacarril.

## SEMICILINDRO ENTRANTE

Entrante del *adarve de combate* en el *parapeto*, destinado a acoger las *basas*, *basacarriles* u otras fijaciones de las piezas de artillería de giro adelantado, con objeto de que éstas puedan estar más cerca del revestimiento del parapeto y facilitar sus movimientos. Su forma puede ser aproximadamente semicilíndrica o de prisma de base aproximadamente triangular, según las necesidades de la pieza de artillería.

En el fuerte de Guadalupe existen diez semicilindros entrantes: cuatro en la

*Obra del Centro* y seis en la *Obra de la Derecha*.

Son semicilíndricos propiamente dichos los dos del frente norte de la Obra de la Izquierda, porque así lo necesitaba la incorporación de la basacarril de los CHE de 15 cm (Ordóñez), mientras que el resto son prismas triangulares con el vértice adelantado redondeado, que corresponden a los cañones de Bronce de 12 cm de la Obra del Centro y a los Cañones de bronce de 12 y 15 cm de la Obra de la Derecha, que por ser piezas con montaje sobre ruedas, incorporan adelantado el enganche para los frenos.



*Semicilindro entrante (en rojo) en el parapeto del frente este de la Obra de la Derecha.*

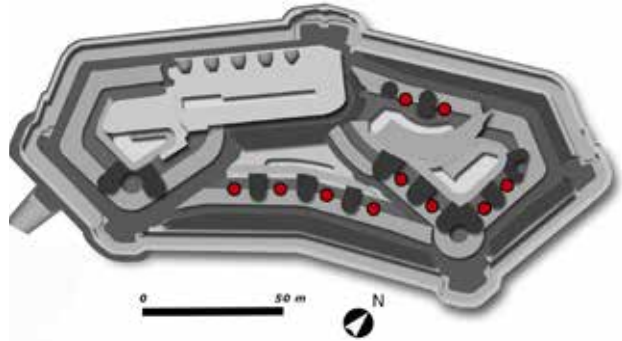

*Distribución de los semicilindros entrantes en el parapeto del fuerte de Nuestra Señora de Guadalupe: 4 en la Obra del Centro y 6 en la Obra de la Derecha.*



*Semicilindro entrante (en color rojo) en el parapeto para un Cañón de Bronce Comprimido de 12 cm «Plasencia» en la Obra del Centro.*



*Detalle de sillería caliza (grisácea) y arenisca (amarillenta) en la puerta principal del Fuerte.*

## SILLERÍA

Obra de fábrica construida con piedras talladas y labradas perfectamente (sillares) dispuestas unas sobre otras y en hilera, con arreglo a un despiece bien planeado. Tiene múltiples variedades vinculadas a su aparejo, formas, fineza del trabajo, etc. Constituye el revestimiento más noble y también es el económicamente más costoso.

La sillería de piedra arenisca del Fuerte tiene color amarillento; procede de las canteras de Marmairu, situadas a 500 m al oeste del Fuerte.

La sillería caliza es de color grisáceo y fue extraída de la cantera de Lastaola, situada en Irun, a una distancia de 8 km en línea recta del Fuerte y a cota 185 m inferior. Normalmente reviste exteriormente las mamposterías y forma jambas, arcos, cordones, etc.



### **Sillería abujardada.**

*Los sillares tienen superficie moderadamente rugosa, conseguida por el cantero dando múltiples golpes con una bujarda. Generalmente en los extremos suele tratarse el sillar de forma que quede liso. Se encuentra abundantemente en el exterior de las galerías de escarpa, revistiendo exteriormente las caponeras, los cuarteles, etc.*



**Sillería aplantillada moldurada.**

Los sillares forman una o varias molduras. Utilizada en los cordones, puertas, etc. El ejemplo, sobre piedra caliza, corresponde al uno de los arcos de la batería de fuegos curvos de la Obra de la Izquierda.



**Sillería almohadillada.**

Presenta relieve en su centro por desbaste en su periferia. Suele crear un interesante efecto plástico por contraste lumínico. El ejemplo de la ilustración corresponde al patio principal o «patio de armas».



**Sillería aplantillada.**

Ejecutada mediante plantillas con, al menos, una cara curva. Fue utilizada en cañoneras, matacanes, decoración. La ilustración corresponde a una cañonera de caponera.



**Sillarejo:**

Piedra más o menos prismática, de menor tamaño que un sillar, toscamente tallada, siendo frecuente que la talla no la reciban todas las caras. La ilustración corresponde a la contraescarpa del foso.



**Detalle del trabajo de cantería**

en un ángulo de un sillar de caliza de la puerta principal. Se aprecia el abujardado (A), una cenefa finamente rayada (B) y el exterior pulido (C).

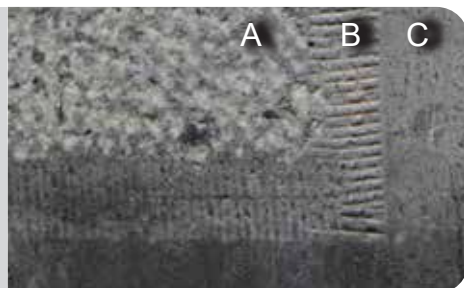



*Frente sur de la batería acasamatada. Bóveda oriental. En los estribos de la bóveda sobresalen tres filas de soportes para los juegos de armas, parte de los cuales están cercenados.*

## SOPORTES PARA JUEGOS DE ARMAS

Para guardar adecuadamente los *juegos de armas* existen actualmente soportes adecuados en la bóveda oriental de la batería acasamatada y en el almacén de efectos de artillería de la Obra del Centro.

Son metálicos, presentando uno de sus extremos embutido en los muros y en su extremo opuesto unos ganchos para colgar utensilios.

Los elementos de los juegos de armas provistos de asta larga se colocan sobre los soportes metálicos, ocupando la totalidad de los que se encuentran a la misma altura.

En aquellos lugares que convenía tener más cerca los soportes, cada pieza de artillería disponía reglamentariamente de unos soportes portátiles, cuya estructura varía en función de la pieza de artillería. Los correspondientes, por ejemplo, a los CHE «Ordóñez de 15 cm



*Soportes de juegos de armas en la batería acasamatada de la obra de la izquierda.*

están constituidos por dos caballetes independientes, formados cada uno de ellos por dos maderos dispuestos en posición vertical, unidos por tres barras metálicas atornilladas convenientemente. En cada uno de los maderos cuelgan cuatro ganchos dispuestos a la misma altura. Cada caballete se sostiene independientemente a su pareja mediante el concurso de dos bases de madera.



Soportes para los juegos de armas en el almacén de efectos de artillería de la Obra del Centro.

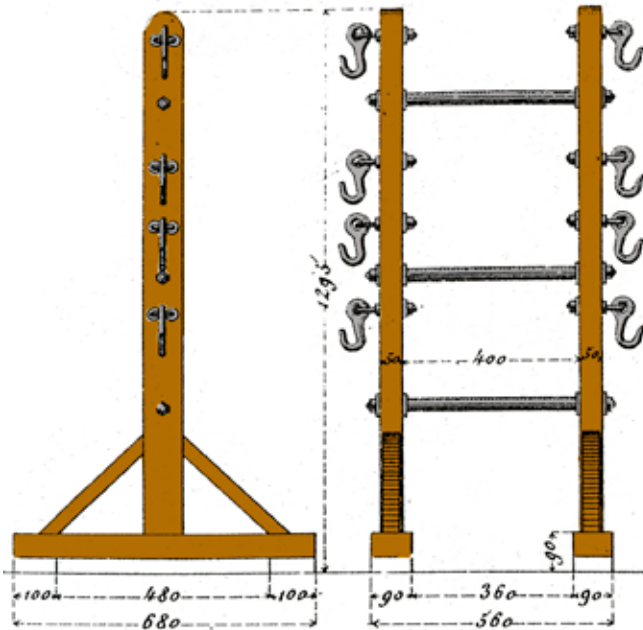

«Candeleros» o caballetes reglamentarios para soportar los juegos de armas del cañón HE «Ordóñez» de 15 cm. Cotas en milímetros.



Caballetes para soporte del juego de armas de un Cañón HE «Ordóñez» de 15, cm en la obra de la Derecha del Fuerte.



*Palomilla para sustentar la tabla de equipo en el cuartel de artillería. Algunas disponen de dos travesaños horizontales, uno de ellos con perforaciones para sujetar las tablas mediante clavos.*

## TABLA DE EQUIPO

También denominada «tabla mochilera», es una estantería frecuentemente incorporada sobre las camas en los dormitorios de tropa, destinada a que los soldados puedan colocar en ella ordenadamente la mochila, el gorro, el correaje y otros objetos. Se instalan sobre unos soportes o palomillas sujetas a las paredes. Tienen también la función de colgador (sector inferior).

En el Fuerte de Guadalupe se han conservado parte de las palomillas o soportes que constituían estos elementos comunes en los cuarteles del siglo XIX y principios del XX.

Las palomillas están fabricadas de grueso fleje de hierro, existiendo en las siguientes estancias:

- Cuartel de Artillería (Obra de la Derecha).
- Cuartel de Infantería (Obra de la Izquierda).
- Batería acasamatada de la Obra de la Izquierda, pues cumplía teóricamente también con la función de cuartel auxiliar.



*Las tablas de equipo se instalaban generalmente sobre los camastros. En la fotografía: camastro formado por dos caballetes metálicos y varias tablas, muy similares a los vistos originariamente para el Fuerte. (Ejemplares existentes en el castillo de S. Fernando, en Figueras).*



*Palomillas para las tablas de equipo en una de las casamatas de la Obra de la Izquierda, ya que tenía la condición de cuartel auxiliar de tropa.*

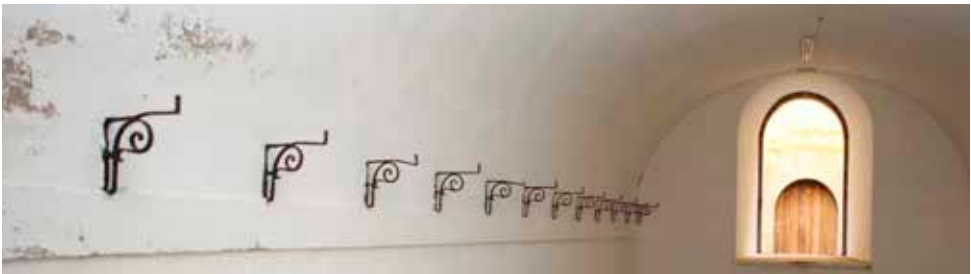

*Palomillas de las tablas de equipo en una de las bóvedas del cuartel de infantería.*

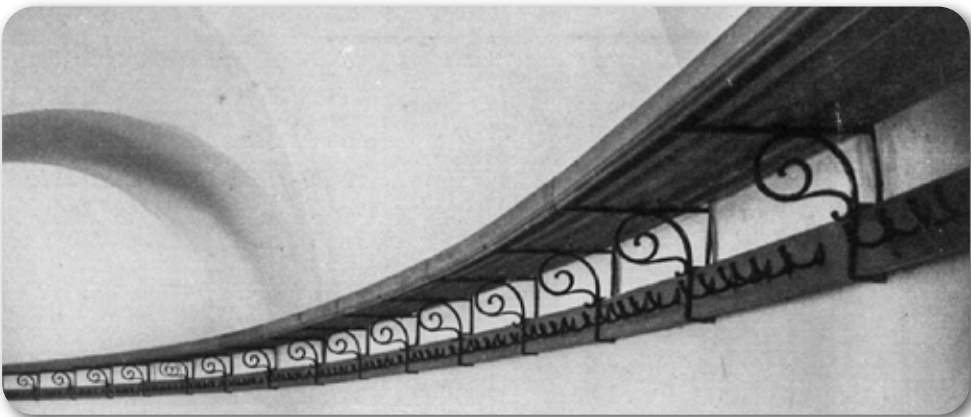

*Tabla de equipo en el cuartel de artillería. Arriba, el estante; abajo, tabla dispuesta verticalmente con capacidad para seis colgadores entre cada dos palomillas de sustentación.*



Ángulo NE del fuerte. La flecha señala el talud de escarpa.

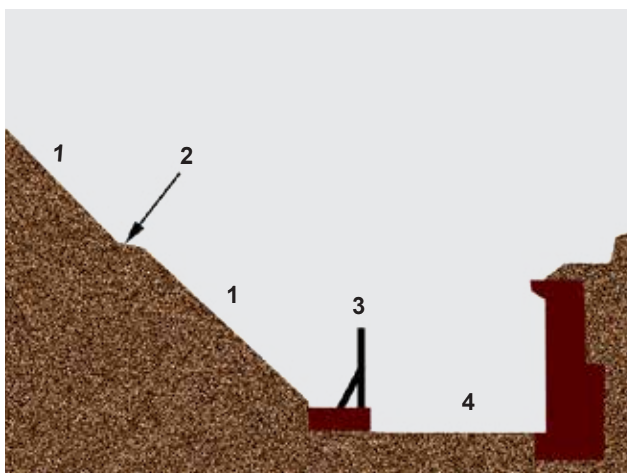

Sección desde el través central de la Obra del Centro. Se aprecia cómo el talud (1), interrumpido por la berma (2), termina en la verja de escarpa (3) y en el foso (4)

## TALUD DE ESCARPA

La irrupción de las *granadas rompedoras* (1885) en el panorama de la munición artillera provocó la generalización del hormigón en la construcción de fortificaciones y la eliminación de los muros de *escarpa*.

En el fuerte de Guadalupe esta nueva forma de fortificar ya es recogida, al menos en parte, de manera que en la zona más expuesta, correspondiente a las Obras del Centro y de la Izquierda, el muro de *escarpa* es sustituido por un talud rematado en su parte inferior por una *verja*. En realidad, en algunos planos del proyecto del Fuerte se contemplaba la construcción de un muro aspillerado semiavanzado, solución que finalmente fue modificada.

Esta variación se debe al escaso daño que los nuevos proyectiles podían ocasionar al talud en comparación con el

que ocasionarían a un muro de escarpa aspillerado. La verja podía continuar con su función de evitar el asalto de la infantería pese a haber sido maltrecha por los proyectiles enemigos ya que es muy difícil destruirla totalmente.

En el caso del sector en el que se conserva la galería de escarpa, el talud llega hasta el cordón de la misma, suficientemente protegida por la *desenfilada* que le proporciona una contraescarpa más elevada.

Los taludes disponen de berma o escalón horizontal estrecho que, practicado en un talud exterior de una fortificación, tiene la utilidad de evitar la caída al foso de tierra y piedras desprendidas al ser batido el talud por el enemigo. También es útil para ralentizar la arroyada de las aguas de lluvia que pudieran caer sobre el talud.

Prácticamente todo el contorno del Fuerte posee una berma, si bien en algunos puntos está algo difuminada debido a pequeños corrimientos de tierra.

*El antiguo Gobierno militar, en San Sebastián, actualmente denominado «palacio Goikoa» fue diseñado por ingenieros militares a finales del siglo XIX y era el destino de las comunicaciones telefónicas del fuerte de Guadalupe.*



## TELÉFONO

Las comunicaciones entre el Fuerte y el Gobierno militar de San Sebastián –sito en el actual palacio Goikoa– se establecieron inicialmente mediante una línea telefónica proyectada por el teniente coronel de ingenieros Juan Roca, aprobada por R. Orden de 12 de abril de 1901. Las obras se ejecutaron ese mismo año, importando en total 9.961 pesetas.

La línea estaba formada por dos hilos de bronce sobre aisladores de porcelana, sujetos a postes de madera o (en las zonas urbanas) a estructuras metálicas afianzadas a las paredes de los edificios. Su trazado puede dividirse en dos sectores:

**Entre el despacho del Gobernador Militar y la ensenada de Molinayo.** Se caracterizaba por aprovechar la centralita y el trazado realizado en 1896 para la comunicación del Gobierno Militar con los cuarteles de San Telmo y los fuertes de San Marcos y Txoritokieta, siguiendo probablemente el siguiente trazado: Gobierno militar / calle del Campanario / Convento de Sta. Teresa / cuarteles de San Telmo / calle Aldamar / Mercado de la Bretxa / orilla izquierda

del Urumea / puente de Santa Catalina, cruzando el río a 50 m aguas arriba de este / barrio de Puertas Coloradas apoyándose en las fachadas de casas y fábricas, continuando, ya mediante postes, a un lado de la carretera hasta la ensenada de Molinayo.

**Desde la ensenada de Molinayo al vestíbulo del pabellón del Gobernador del fuerte de Guadalupe:** en la citada ensenada se inicia el camino militar de acceso a ambos fuertes, separándose del trazado preexistente, siguiendo a partir de ese punto la vía del ferrocarril hasta Ventas de Irún y desde aquí, en línea recta, hasta el Fuerte, en el que se instaló una estación telefónica de llamada tipo magneto marca *Mix & Genest* y un timbre independiente.

En el año 1926 la red telefónica del Fuerte se integró en la red telefónica de Gipuzkoa, gestionada por la Diputación, coincidiendo con la automatización de ésta.

Con objeto de comunicar internamente las órdenes de tiro, el Fuerte contaba también con teléfonos internos de petocabeza que permitían disponer libremente de las manos para realizar las operaciones vinculadas con el tiro.

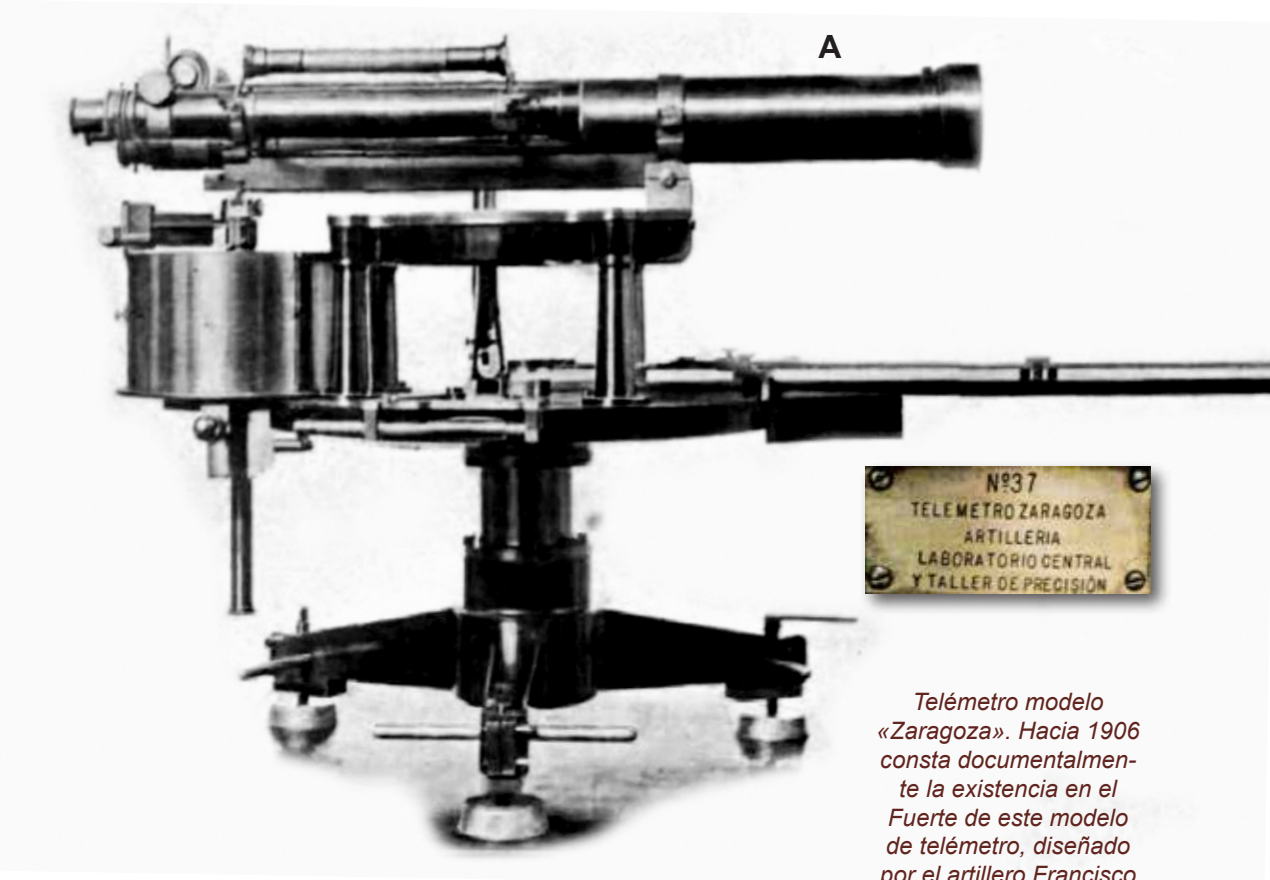

Nº37  
TELEMETRO ZARAGOZA  
ARTILLERIA  
LABORATORIO CENTRAL  
Y TALLER DE PRECISION

*Telémetro modelo «Zaragoza». Hacia 1906 consta documentalmente la existencia en el Fuerte de este modelo de telémetro, diseñado por el artillero Francisco Zaragoza. Vistas lateral y superior. El objetivo principal (A) tiene una longitud de un metro.*





## TELÉMETRO

Instrumento óptico, inventado a finales del siglo XIX, cuya utilidad es el cálculo de la distancia a la que se encuentra un objeto a partir de dos imágenes tomadas desde dos puntos de vista próximos. Esto permite determinar, por ejemplo, parte de la información que es preciso conocer para realizar disparos de una pieza de artillería.

El fuerte de Guadalupe poseía un telémetro del modelo «Zaragoza». Era de base vertical, declarado reglamentario por Real orden de 5 de marzo de 1899 (D. O. n. 50) para baterías situadas a cierta cota sobre el nivel del mar, siendo su precisión máxima en el entorno de la cota de 230 m, adaptándose, por lo tanto, perfectamente a la cota del Fuerte de Guadalupe.

En fecha indeterminada fue construida, a 215 m al NW del Fuerte, una estación telemétrica. Su función sería la determinación de la distancia a la que se encontraban los buques enemigos con objeto de que pudiesen disparar acertadamente sobre ellos los cañones Ordóñez de 15 cm instalados en el frente marino (principalmente la batería acasamatada y las dos piezas que artillaban el frente norte de la Obra de la Derecha).

El puesto tiene planta rectangular de 5x4 m y 3 m de altura. Actualmente se encuentra en ruina avanzada, careciendo de cubierta.

En estas fechas el Fuerte disponía también de un «predictor modelo Costilla» reglamentario en 1906 (D.O. núm. 109), que permitía calcular el desplazamiento de los buques, obteniendo una mejora en la puntería.



*Caseta telemétrica. Fotografía de inicios del s. XX.*

*Estado ruinoso actual del puesto telemétrico. Es de construcción mixta ladrillo/hormigón. Su emplazamiento está más próximo a la línea de costa que el propio Fuerte de Guadalupe.*



*Situación del puesto telemétrico en una ortofoto.*





*Obra del Centro. Se han señalado: el parapeto (cota 184,5 m ), el terraplén de combate (cota 182,7 m) y el terraplén de servicio (cota 181,15 m ). Las cotas se corresponden con las consignadas en el proyecto.*

## TERRAPLÉN DE COMBATE

También denominado «adarve de combate», es la parte de la fortificación comprendida entre el *parapeto* y el *adarve de servicio* y sobre la que se dispone la pieza de artillería con su *explanada*, si la tuviera. En caso de existir *traveses*, éstos interrumpen el terraplén de combate, con objeto de cubrir de flanco (lateralmente) a la pieza y a sus servidores.

Generalmente su cota es superior a la del terraplén de servicio, aunque en

ocasiones están a la misma altura o se confunden, circunstancia que se da en los frentes septentrionales de las Obras de la Derecha y de la Izquierda, quizá por tratarse de la gola de la fortificación y estar expuesta únicamente a fuego naval.

Cuando las piezas destinadas a artillar el terraplén de combate tienen ruedas, suele existir una *rampa* que permite el movimiento de las piezas de artillería.

### DISTRIBUCIÓN DE LOS TERRAPLENES DE COMBATE

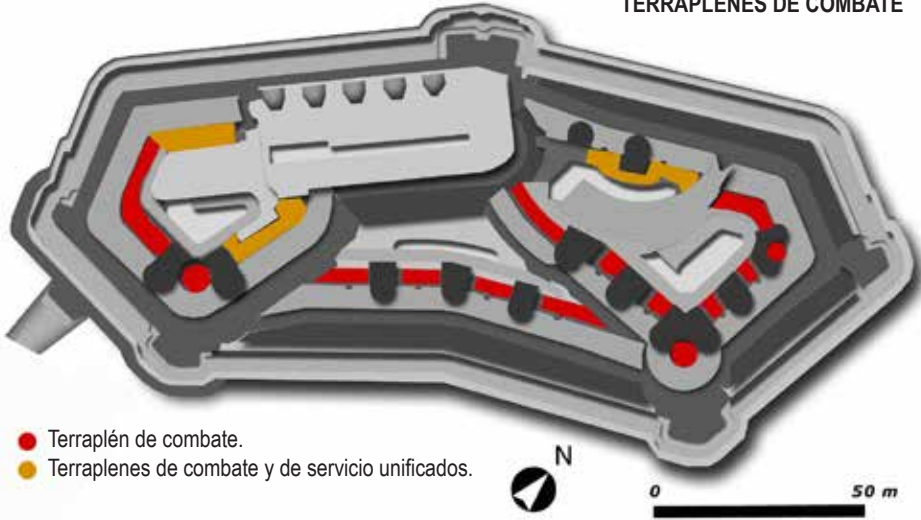

*Terraplén de combate, sin diferenciación física con relación al adarve de servicio, en el frente norte de la Obra de la Izquierda. El parapeto está preparado para cañones HE «Ordóñez» de 15 cm, que no fueron instalados; de la misma forma que tampoco lo fueron los obuses de hierro sunchado de 21 cm que los tenían que haber sustituido. Al fondo se aprecia la boca de acceso a la batería acasamatada y a la derecha la máscara de tierra.*

## TERRAPLENES DE SERVICIO

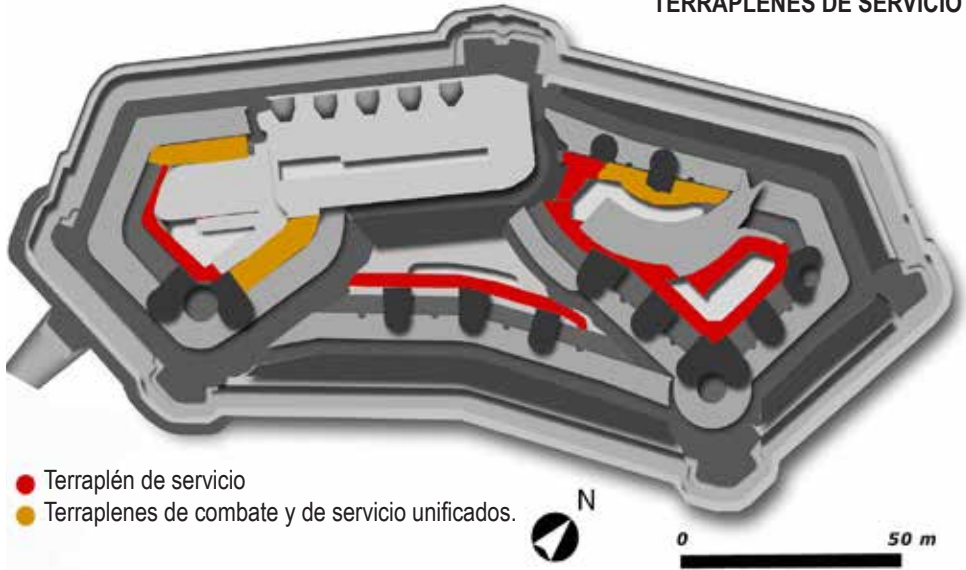

## TERRAPLÉN DE SERVICIO

También denominado «adarve de servicio», «camino de servicio» o «terraplén de circulación», es la parte de la fortificación que limita con el *terraplén de combate*, siendo, en principio, una zona más segura que el primero por estar generalmente a cota más baja, si bien es cierto que en ocasiones ambos están a la misma altura o se confunden. Sucede esto en los frentes norte de las Obras de la Derecha y de la Izquierda, quizás por tratarse del frente marítimo y la gola de la fortificación.

El terraplén de servicio forma parte de la red de comunicaciones de la fortificación y a él desembocan las poternas que unen unas obras con otras, las rampas o escaleras de acceso al terraplén de combate, las bocas de los abrigos para las piezas de artillería ligera, etc.



*Terraplenes de servicio y de combate en el frente oeste de la Obra de la Izquierda. La diferencia de cota entre ambos es escasa (en torno a un metro), apreciándose en primer plano de la fotografía el lugar en el que desaparece la diferenciación física entre uno y otro.*



*Terraplén de servicio de la Obra del Centro.*



*Terraplén de servicio de la Obra de la Derecha.*

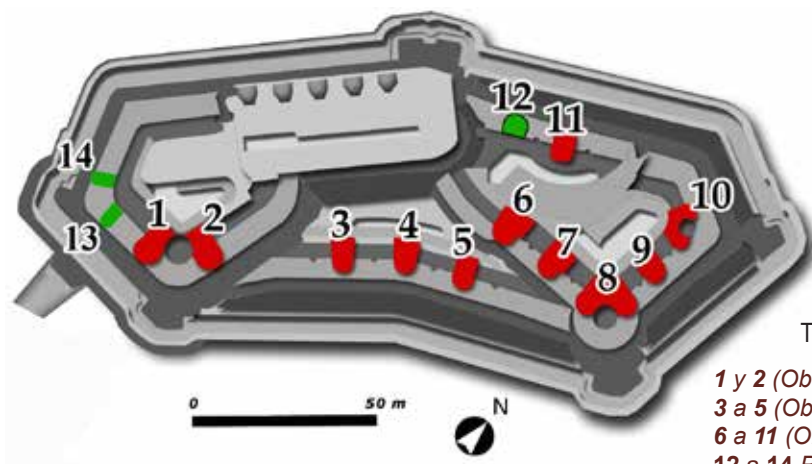

#### TRAVESES

- 1 y 2 (Obra de la Izquierda).  
 3 a 5 (Obra del Centro).  
 6 a 11 (Obra de la Derecha).  
 12 a 14 Paracascos.

## TRAVÉS

Obstáculo que interrumpe el *terraplén de combate* y parte del *parapeto* de una fortificación con el objeto de evitar que los *proyectiles* puedan barrer con su carga mortífera la totalidad de los mismos.

Los traveses, además de limitar los efectos de la caída de un proyectil enemigo, incorporan generalmente en su interior un abrigo para personal (con bóveda de 1,5 m de grueso) que sirve también de paso a cubierto que une asentamientos contiguos, *repuestos de munición* y abrigos para piezas menores de artillería.

En el fuerte de Guadalupe hay establecidos un total de once traveses, de características bastante diferentes entre sí:

La *Obra de la Izquierda* posee dos traveses. Uno de ellos (2) incorpora dos repuestos de munición y el otro (1) solamente uno. Por su disposición en ángulo conforman entre ambos y el parapeto un *asentamiento circular*. Los repuestos no son abovedados, sino adintelados mediante perfiles metálicos, probablemente fruto de una reforma.

Tres traveses en la *Obra del Centro*. Dos de ellos (3 y 5) contienen abrigos para el personal, un repuesto y un abrigo para pieza de artillería ligera; el través central (4) tiene bajo él un *depósito de distribución de munición* y la estación superior del *montamunición* (planta superior), además de abrigos para los servidores de las piezas.

Seis traveses en la *Obra de la Derecha*, de los que uno (9) alberga dos abrigos para artillería ligera, así como el depósito de distribución de munición (planta inferior) y la estación superior del *montamunición* (planta superior); dos (6 y 11) un repuesto; otro (8) constituye un través doble de ángulo, que incluye un repuesto, un abrigo para una pieza de artillería ligera y un asentamiento circular; el número 10 un repuesto y un asentamiento circular y el número 7 un repuesto y un abrigo para pieza de artillería ligera.

En el frente norte de la *Obra de la Derecha* se levantó un *paracascos* (12) y otros dos en la *Obra de la Izquierda* (13 y 14). Los *paracascos* son acumulaciones de tierra sobre el parapeto, que no llegan a cortar el *terraplén de combate*. Su función es detener los «cascos» o fragmentos de proyectiles.



Los tres traveses de la Obra del Centro disponen, en conjunto, de abrigos para el personal que sirven también de paso a cubierto de unión de los cuatro emplazamientos, dos repuestos, dos abrigos para artillería ligera y la estación superior del montamunición.



Bóveda del través central de la obra del Centro en el que se aprecia la puerta metálica corrediza. La fotografía está obtenida desde la estación superior del montamunición, ya que en la planta inferior se encuentra el depósito de distribución de munición de la Obra del Centro. Obsérvese el cuidado aparejo del zócalo.



Comunicación y abrigo en el interior de un través. La flecha señala el acceso al repuesto de munición y al fondo la salida a otro de los asentamientos de la Obra del Centro.



Traveses del frente norte de la Obra de la Derecha. En su interior posee un repuesto de munición y un abrigo para personal que comunica los dos sectores del terraplén de combate.



Bocas exteriores de dos de los lanza-proyectiles que defienden el foso de la puerta principal, a ambos lados de un matacán.



Boca interior de dos tubos lanzaproyectiles para defensa del refosete de la semicaponera oeste.



Granada francesa mod. 1847 dotada de espoleta mod. 1882 de 81 mm de diámetro y 1 kg de peso; contenía 100 gr de pólvora. Retardo de 4,5 segundos.

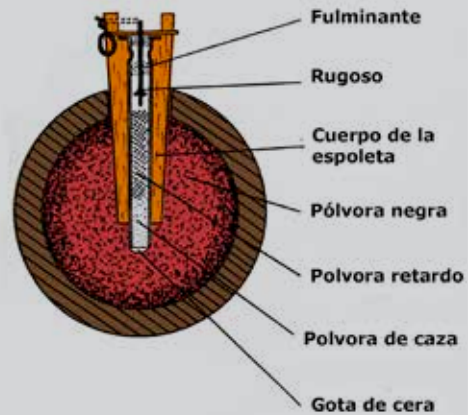

Las **granadas de mano** son proyectiles huecos de forma esférica cargados con pólvora u otro explosivo y dotados de una mecha o espoleta. Se colocaban en la boca del tubo lanzaproyectiles y se dejaban rodar por el mismo.

En realidad, el Ejército español no disponía a finales del siglo XIX de granada reglamentaria, aunque se contemplaba su fabricación en caso de necesidad.

## TUBO LANZAPROYECTILES

Tubo embutido en la pared de de una fortificación, dispuesto de forma inclinada con objeto de favorecer que un proyectil o granada se deslice a lo largo del mismo por su propio peso, con objeto de defender la zona más cercana de la fortificación. Se podían utilizar también para tiro con fusil.

En el fuerte de Guadalupe los 24 tubos se utilizan para defender los fosos de

acceso y los ángulos muertos de los refosetes de las caponeras.

Exteriormente tienen aspecto circular, generalmente realizado con piedra que contrasta con el resto del paramento en el que se inserta. Se pueden llamar también lanzagranadas.

Algunos tubos tienen muy poca inclinación, por lo que sería preciso empujar el proyectil hasta el final del mismo.





Sección genérica en la que se muestra el uso de un tubo lanzaproyectiles para la defensa de los ángulos muertos de un refosete desde una batería de flanqueo (muros no dibujados a escala). Al fondo se aprecian dos tubos lanzaproyectiles más y un matacán.



Boca exterior de un lanzaproyectiles o lanzagranadas

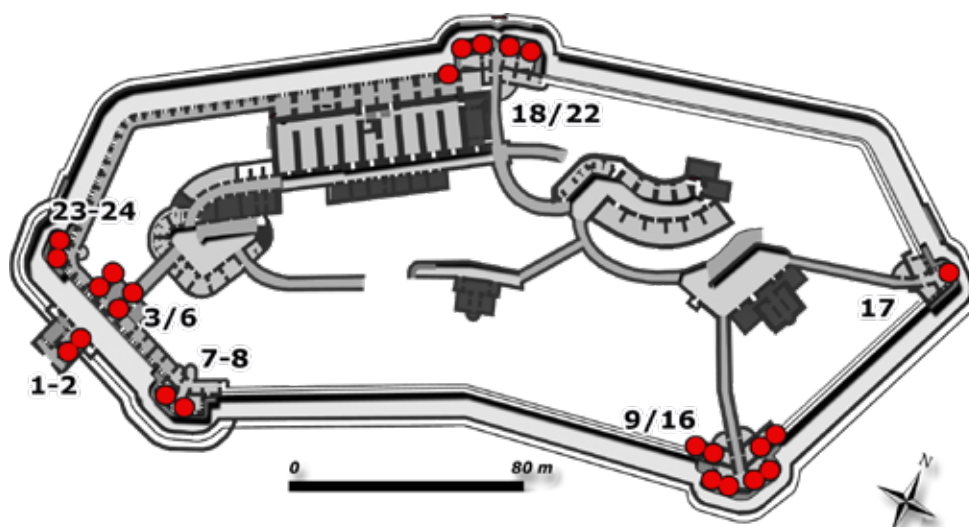

**Distribución de los tubos lanzaproyectiles:** 1-2 Foso de la antepuerta. 3/6 Foso de la puerta. 7-8 caponera oeste. 9/16 caponera este. 17 semicaponera este. 18/22 caponera de gola. 23-24 semicaponera oeste.

SITUACIÓN DE LAS VENTANAS DE LUCES

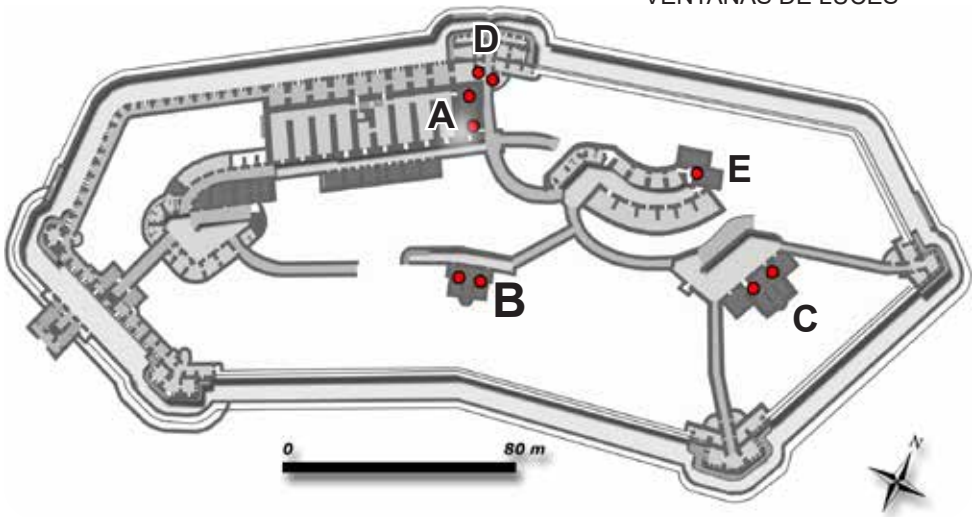

**Situación de las ventanas de luces:** **A** Obra de la Izquierda. **B** Obra del Centro. **C** Obra de la Derecha. **D** Caponera de gola. **E** Batería de fuegos curvos de la Obra de la Derecha.

## VENTANA DE LUCES

También denominada «nicho de luces», permite iluminar con seguridad mediante una luz de llama el interior de los depósitos de munición y en especial los de pólvora.

Consta de un vano, generalmente en forma de pequeña bóveda abocinada hacia ambos extremos, que comunica la estancia a iluminar con otra estancia sin explosivos. El extremo correspondiente al depósito está cubierto por un vidrio de unos dos centímetros de grueso o bien mediante una lámina de material traslúcido. El lado seguro está cerrado generalmente por medio de una portezuela.

De su interior parten uno o dos conductos: uno de ellos comunica el suelo de la ventana con la estancia segura, con objeto de proporcionar aire para la combustión de la llama. El segundo con-

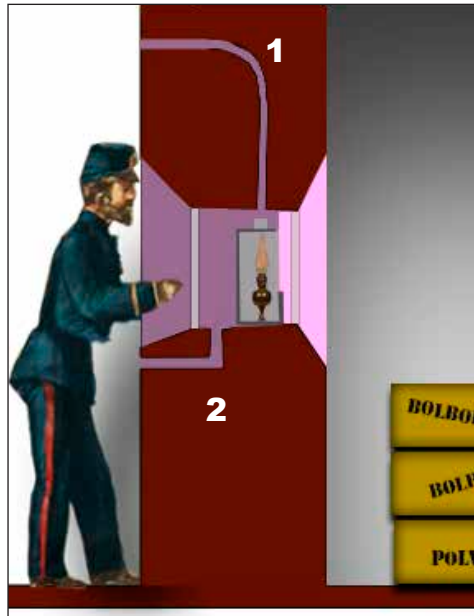

*Sección de un nicho de luces genérico con sus dos conductos: el superior (1) para extracción de humos y el inferior (2) para aireación correcta.*



*Ventana de luces de un depósito de distribución de munición de la Obra del Centro. El orificio inferior sirve para airear el interior del nicho. Falta la puerta de cierre.*



*Ventana de luces del repuesto de la batería de fuegos curvos de la Obra de la Derecha. Vista exterior. En la parte superior (flecha) se aprecia la salida de humos.*

ducto, no siempre presente, parte de la zona superior del lugar donde corresponde situar la lámpara y su función es favorecer la ventilación y la extracción del posible humo del pequeño recinto, pudiendo comunicar con la estancia segura o con otro sistema de aireación.

En el fuerte de Guadalupe hay nueve nichos de luces que se corresponden con los depósitos de distribución de munición (A, B y C, dos en cada uno de ellos), los dos repuestos de munición de la caponera de gola (D, un nicho en cada uno) y el repuesto de pólvoras de la batería de fuegos curvos de la Obra de la Derecha (E, un nicho).



*Ventana de iluminación o nicho de luces del repuesto de la batería de fuegos curvos de la Obra de la Derecha. Vista interior.*

## VENTILADOR

Conducto abierto hacia el exterior, diseñado para favorecer la renovación del aire de un recinto cerrado. En tiempos de paz la ventilación de los cuarteles era de gran importancia por simple salubridad, pero en tiempo de guerra se hace imprescindible por la necesidad

de evacuar los gases y humos emanados como consecuencia del uso de las armas de fuego.

En el fuerte de Guadalupe, entre otras dependencias (tales como almacenes, pabellones de oficiales o los repuestos y depósitos de munición), tienen ventiladores las siguientes:



**Batería acasamatada:** siete de las casamatas disponen de un ventilador de trayectoria vertical que atraviesa la bóveda de hormigón y el blindaje de tierra. Las otras tres prescinden del mismo por estar abiertas por uno de sus extremos. Exteriormente (imagen derecha) disponen en el exterior de una caperuza protectora para evitar la entrada de agua de lluvia, si bien en algunos casos ha desaparecido.



**Caponeras de flanqueo:** El ventilador se encuentra en lo alto del muro de máscara sobre la cañonera de cada una de las casamatas que desemboca en el exterior en proximidad del cordón.



**Galería de escarpa:** en la parte superior del muro de máscara, con salida bajo el cordón de la escarpa.



**Cuartel de infantería:** parte superior de ventanas y puertas al patio. Las bóvedas cerradas tienen otro ventilador que comunica cada una de ellas con el pasillo.

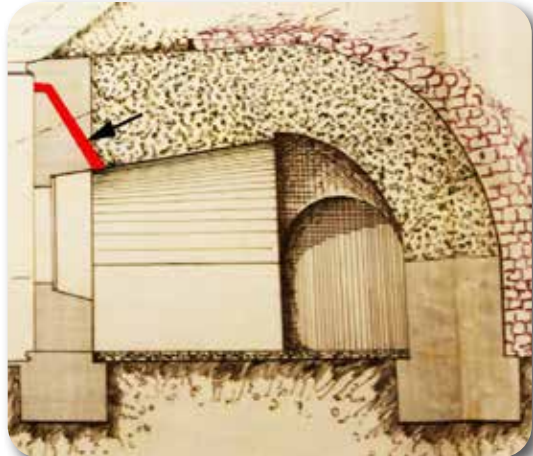

**Cuartel de artillería.** Izda.: boca interior del conducto sobre las ventanas y puertas. Describe trayectoria ascendente y sale bajo el cordón, según se aprecia en la sección (dcha.).

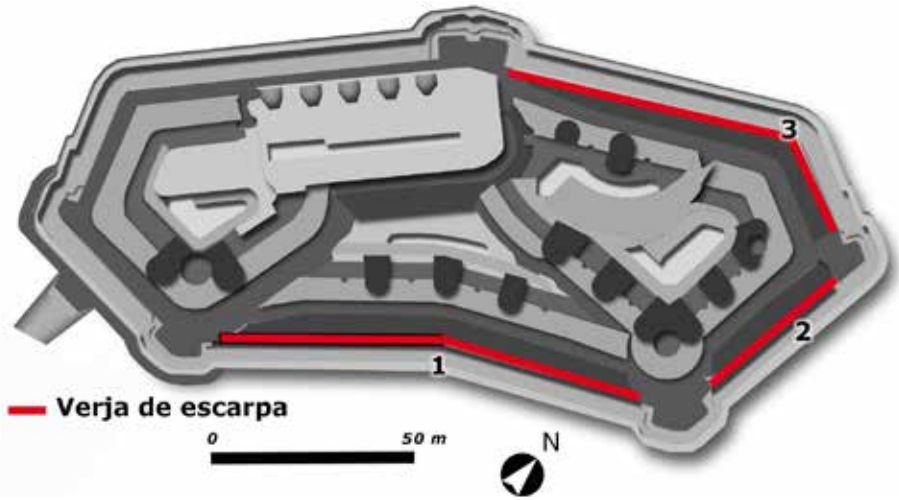

## VERJA DE ESCARPA

El anteproyecto del Fuerte establecía que gran parte de la escarpa estaría formada por un muro aspillerado semi-destacado (a la «Carnot») pero, llegado el momento de ejecutar la obra, fue sustituido por una verja defensiva de hierro forjado.

Las razones que justificaron esta sustitución tienen que ver con el avance de la artillería y la generalización de las *granadas rompedoras*, capaces de destruir el muro aspillerado con cierta facilidad. Su sustitución por un talud precedido de un zócalo sobre el que se alzaba una verja, fue una de las técnicas que los ingenieros pusieron en práctica, ya que los nuevos proyectiles no conseguían destruir las verjas hasta el extremo de que perdieran su función de evitar el asalto de la infantería.

La verja del fuerte de Guadalupe tenía una longitud de 375 m, desarrollándose por la *escarpa* del foso de las Obras del Centro y de la Derecha, interrumpida por las *caponeras*, formando tres tramos de los que el 1 y el 3 forman ángulo y el 2 es el más corto y de trayectoria rectilínea.

Estaba constituida por postes metálicos situados a una distancia de 3 m, formados por perfiles en T embutidos en el caballete de piedra caliza, del que sobresalían 2,6 metros y asegurados por medio de contrafuertes metálicos a ellos roblonados.

Los postes permanecían unidos horizontalmente por tres largueros de hierro, a los que estaban roblonados 16 barrotos por tramo que también presentaban embutida su parte inferior en el caballete.

En la parte superior del bastidor se añade entre dos barrotos un sistema antiescalada formado por una pieza, en parte curvada hacia el exterior que presentaba diversos elementos salientes puntiagudos.

La verja original no se conserva en el Fuerte (la actual es una sustitución del año 2000 sobre un caballete de hormigón en lugar del calizo original), ya que, en parte, fue trasladada a Pamplona para cercar la Delegación de Defensa de Navarra, donde pueden contemplarse actualmente, ligeramente modificados, 140 m de la misma.

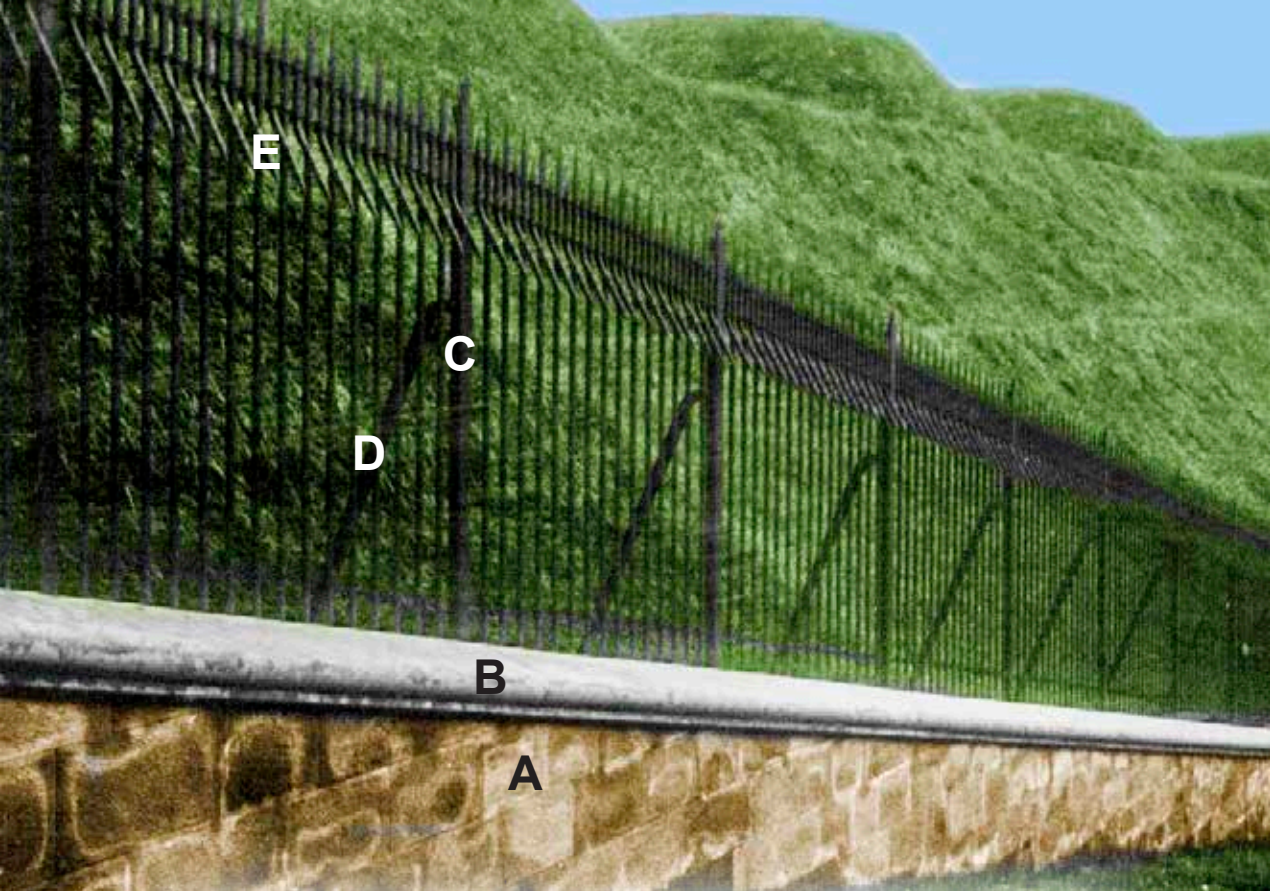

*Verja defensiva de escarpa original en proximidad de la caponera SW, fotografiada hacia el año 1900 por Juan Roca. (© Patrimonio Nacional, Real Biblioteca). Coloreada. **A** Zócalo de mampostería revestido de arenisca. **B** Caballete formado por sillares calizos en los que se insertan postes y barrotes de la verja (Actualmente sustituido por hormigón). **C** Postes. **D** Refuerzos traseros metálicos de la verja. **E** Elementos salientes antiescalada.*



*El único material emparentado con la verja de escarpa actualmente existente en el Fuerte es la puerta de separación entre el camino cubierto y la batería auxiliar del Calvario. Presenta soldaduras entre sus elementos que no concuerdan con el original y disposición invertida de los elementos anti-escalada resultado de una adaptación de su uso original.*

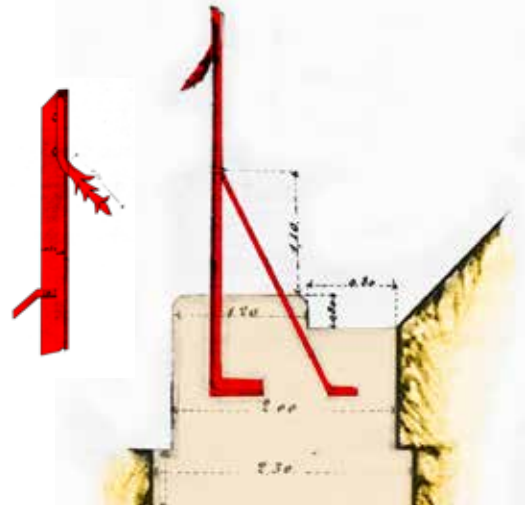
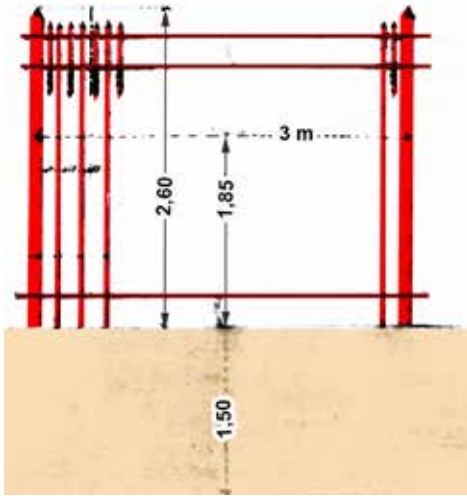

Verja de escarpa según el proyecto de Juan Roca (dimensiones en metros). Responde genéricamente a su diseño definitivo, si bien hay diferencias en los soportes posteriores y en el diseño y colocación de los elementos salientes antiescalada.



Vestigios de sujeción del bastidor de la verja original.



La verja original, ligeramente modificada, actualmente en la Comandancia Militar de Navarra (Pamplona).



Examinado  
El Comandante Genl Subinspector  
Vidal Abarca  
Paulino Aldaz

*Firma plasmada en el proyecto del Fuerte por el brigadier Vidal-Abarca como Comandante General Subinspector de Ingenieros del Distrito Militar de «las provincias Vascongadas». En 1892 fue sustituido en el cargo por Paulino Aldaz.*

## VIDAL-ABARCA CAYUELA, Juan

Nació en Alhama (Murcia) el 4 de febrero de 1826, hijo de Santos Vidal-Abarca y de Josfa Cayuela. En 1859 casó, estando destinado en Cuba, con María de la Caridad Salazar y Kindelan. Murió en Vitoria el 25 de febrero de 1899.

Ingresó en la academia de Ingenieros en 1841, alcanzado el grado de teniente de ingenieros en 1846, capitán (1852), comandante en Ultramar (1854), teniente coronel en Ultramar (1862), teniente coronel de ingenieros en la Península (1864), coronel (1873), Brigadier de ingenieros (1880), general de Brigada (por cambio de denominación, 1889) y general de división al pasar a la Sección de Reserva del Estado Mayor General del Ejército (1892).

Sus principales destinos fueron: Regimiento de ingenieros (1846-1850); Dirección Subinspección de Ingenieros de Valencia (1850-1853), entre 1854 y 1866 estará destinado en la isla de Cuba, regresando a la Península al 2º Regimiento de ingenieros (1868-1871)

y pasando a continuación a las Comandancias Generales Subinspecciones de Ingenieros de los distritos militares de Cataluña (1871-1873), Canarias (1873-1880), Navarra (1880-1883) y «Provincias Vascongadas» (1883-1892), tras la que pasó finalmente a la Sección de Reserva del Estado Mayor General del Ejército, hasta su fallecimiento.

Entre las comisiones vinculadas de alguna manera con el fuerte de Guadalupe destaca el breve ejercicio como gobernador militar interino de «la provincia de San Sebastián» (julio de 1887).

La firma de Vidal Abarca, acompañada de la expresión «examinado» aparece en la mayor parte de la documentación vinculada al fuerte de Guadalupe en su condición de Comandante General Subinspector de Ingenieros de la demarcación militar a la que pertenecía el Fuerte, siendo sustituido en 1892 por Paulino Aldaz, hasta esa fecha comandante de Ingenieros de San Sebastián.



## ZONAS POLÉMICAS

Territorio en torno a una fortificación sometido a servidumbres militares destinadas a favorecer su defensa. Estas zonas están divididas en dos subzonas, denominadas Primera y Segunda. Se denominan también «zonas militares».

El fuerte de Guadalupe ha tenido dos delimitaciones de zonas polémicas que incluían también las baterías auxiliares. La primera fue redactada por Juan Roca en 1888 y aprobada en 1889, recién iniciadas las obras del Fuerte. La segunda fue aprobada el 16 de febrero de 1913.

El contenido de las mismas (1889) prohíbe en la Primera zona las nuevas

construcciones, la reparación de las existentes e incluso las plantaciones y la construcción de cercados.

En la Segunda zona, más alejada del Fuerte y de las baterías auxiliares, se permiten las construcciones ligeras con la condición de que sean demolidas en caso de necesidad militar, permitiéndose también en la Segunda zona la explotación de canteras, siempre y cuando se cumplan determinadas condiciones.

Posteriormente se autoriza la plantación de pinos en la zona de Marmairu a condición de que se realice en marco real, pudiéndose ordenar por la autoridad militar su apeo total o parcial sin derecho a indemnización alguna.

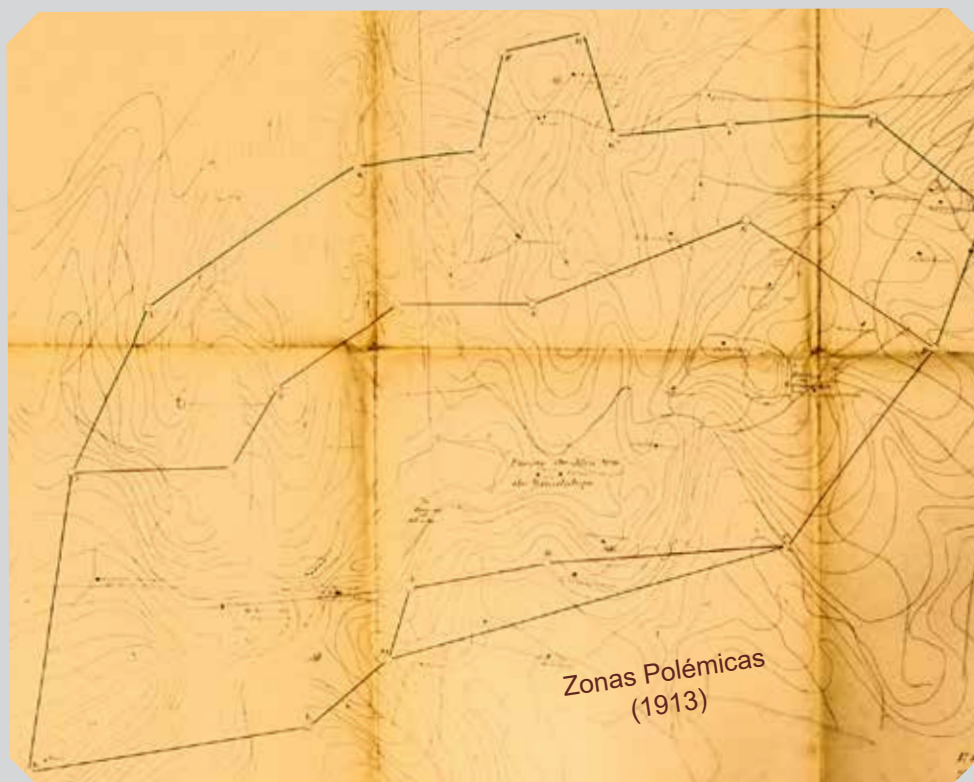

**En todas las zonas.**— Se permitirá el cultivo de cereales, legumbres y hortalizas. Se permitirá igualmente, previa autorización, plantaciones de árboles frutales y de madera blanda aprovechable para la defensa, con tal que se planten á marco real distantes diez metros y sus calles resulten enfiladas desde la plaza o punto fortificado, así como la instalación de líneas telegráficas, telefónicas para luz eléctrica ó transporte de energía, empleando postes de madera, enrejado de hierro ó cemento armado, y la explotación de canteras á distancia no menor de 200 metros, si con ella no se modifica la superficie del terreno en perjuicio de la defensa. También se permitirá cercar las fincas con setos secos, y alambre sobre postes de madera ó hierro.

**En primera zona.**—Se permitirá, previa autorización, para las necesidades de la agricultura y ganadería, en épocas determinadas, con duración que no exceda de seis meses, la construcción á distancia no menor de 100 metros del glacis, de sombrajos, tinglados, barracas, cobertizos y demás construcciones semejantes, siempre que sean de madera ó materias fácilmente incendiables, lo mismo que rediles hechos de alambre sobre postes de madera podrán autorizarse construcciones semejantes en épocas de ferias o de fiestas.

**En segunda zona.**—Se permitirán, con carácter permanente, las construcciones toleradas en primera zona. En los parajes vistos desde la plaza ó punto fortificado, podrán construirse, previa autorización, edificios de entramados de hierro ó madera cerrados con materiales ligeros, de planta baja, ó planta baja y buhardilla, para almacenes ó graneros, ocupando una superficie máxima de 100 metros cuadradas, de 6 á 7 metros de altura hasta el caballete, espesores adecuados y cubierta de cartón pizarra, teja ó metal, con armadura de madera ó hierro, y como únicas obras subterráneas pozos de agua y depósitos de escusados. El piso podrá elevarse 0,30 metros sobre el terreno natural ; la separación entre cada edificio será de 25 metros, como mínimo. Tanto estas construcciones como las autorizadas en el apartado siguiente, se orientarán de modo que sus fachadas formen calles amplias, que resulten perfectamente batidas desde la plaza. Se podrá permitir también la explotación de minas en la forma hoy tolerada, no depositando los materiales y haciendo los aparatos para su extracción de enrejado de hierro, cemento armado ó madera, precisamente.

(Normativa genérica 1913)

## BIBLIOGRAFÍA



### **BARRUSO BARÉS. Pedro**

El fuerte de Guadalupe (Hondarribia) y las fortificaciones de Jaizkibel, Memoria e Historia. - Hondarribia. Ayuntamiento, 2015. - 300 p.

### **FUERTE**

El FUERTE de Guadalupe de Fuenterrabia : los campos atrincherados como dispositivos de defensa estatégica. - En: Serga n. 64.



### **LARRINAGA, Carlos**

El fuerte de San Marcos de Rentería: / Carlos Larrinaga Rodríguez, Natxo Odriozola, Alberto García Sanz. - Rentería : Ayuntamiento, 1995. 200 p.

La defensa del Pirineo occidental en Guipúzcoa durante la Restauración: El campo atrincherado de Oyarzun (1875-1890). - En: Sancho el sabio: Revista de

cultura e investigación vasca. - Nº 6, 1996, págs. 117-136.

### **MARRODÁN VITORIA, Ángel**

El fuerte de Alfoso XII en el monte de San Cristóbal. - En: Muraria 2005, p. 299-314.

El fuerte de Alfonso XII en el monte San Cristóbal de Pamplona : Historia de su construcción y vida militar. - En: el patrimonio fortificado pirenaico (s. XVI-XIX) Pamplona : 2014.

### **ROCA ESTADÉS. Juan**

Fuerte de Guadalupe (Hondarribia) : álbum fotográfico. - Edición y comentarios de Juan Antonio Sáez García. - Hondarribia : Arma Plaza Fundazioa, 2018. - 99 p.



### **SAENZ DE PIPAÓN TEJADA, Miguel**

Irún, llave del norte / dr. Runy (pseud. de Miguel Sáenz de Pipaón). - Irun : autor, 1939 (Santander : Aldus Artes graf.). - 285 p. - A pesar del título contiene abundante información sobre los sucesos acaecidos en el Fuerte en el verano de 1936.

### **SÁEZ GARCÍA, Juan Antonio**

Plan director del Fuerte de Guadalupe. - Promovido por el Ayuntamiento de Hondarribia. 2021. - 615 p.



**El fuerte de Nuestra Señora de Guadalupe.** - En: Boletín de Estudios Históricos del Bidasoa / Sociedad de Estudios Luis de Uránzu. - N. 21 (oct. 2001), p. 209-25.

**El fuerte de Guadalupe (1900-200).** - En: Euskonews & media / Sociedad de Estudios Vascos. - N. 102 (1-15 diciembre 2000). - El fuerte de Guadalupe (1900-2000).

**El fuerte de Txoritokieta (Rentería – As-tigarraga).** - En: Bilduma. - N. 16 (2002), p. 5-92.

**El fuerte de Txoritokieta.** - En: Castillos de España. - N. 142 (2006), p. 3-14.

**El fuerte de San Marcos en 150 palabras** . - San Sebastián : ingeba, 2018. - 287 p.

**Contribución al estudio del patrimonio histórico-cultural del Parque Natural de Aiako Harria (Peña de Aia) : El fuerte de Erlaitz (Irún).** - En: Lurralde : Investigación y espacio / Instituto Geográfico Vasco. - ISSN 1697-3070.- . N. 24 (2001). - p, 197-269.

**El fuerte de Txoritokieta (Erretería - As-tigarraga).** - San Sebastián : ingeba, 2019. - 190 p.

**Los fuertes no construidos del Campo atricherado de Oyarzun : Erlaitz, Arkale, Belitz, San Marcial y San Enrique.** - Militaria / Universidad Autónoma de Madrid. - N. 17 (2003), p. 151-198.

**Los proyectos de fortificación del Puerto de Pasaia (Pasajes) en los últimos años del siglo XIX.** - En: Itsas Memoria. Revista de Estudios marítimos del País Vasco, n. 5 (2006). - p. 467-486

**La Batería de la Diputación de Guipúzcoa, en Mompas.** San Sebastián : ingeba, 2010. - 198 p.

**Guía para perderse en el monte Urgull (San Sebastián).** - San Sebastián : ingeba, 2019. - 300 p.

**La batería del Astillero para la defensa del puerto de Pasajes (Guipúzcoa) en la guerra Hispano-Americana (1898).**- En: Bilduma. - ISSN 0214-624X N. 15 (2001), p. 173-186.

**La defensa del sector guipuzcoano de la frontera pirenaica durante el franquismo : los campamentos militares en 1951.** - En: Brocar / Universidad de la Rioja. - N. 29 (2005), p.167-204.

**Las fortificaciones costeras de Gipuzkoa.** - En: Itsas memoria : Revista de Estudios Marítimos del País Vasco / Museo Naval de San Sebastián. - N. 6 (2009). - p. 113-132.

**Fortificaciones en el noreste de Guipúzcoa : siglos XVI-XX.** - En: El patrimonio fortificado pirenaico : s. XVI-XIX - Pamplona : Ayuntamiento, 2014. - P. 87-115

**Viejas piedras : fortificaciones guipuzcoanas.** - San Sebastián : Michelena, 2000. - 276 p : il. 21 cm. - (Mono-gráficas Michelena , 8).

**Gotorlekuak Gipuzkoan : XVI-XIX mendak = Fortificaciones en Guipuzcoa : siglos XVI-XIX / Juan Antonio Sáez García ; fotografías, Juan Antonio Sáez García y Gorka Agirre.** - San Sebastián : Diputación Foral de Gipuzkoa, 2002. - 120 p. - (Bertan; 18). - Edición en Euskara, español, francés e inglés.

**El fuerte de Coll de Ladrones a finales del siglo XIX.** - En: Argensola / Instituto de Estudios Altoaragoneses. - N. 114 (2004), p. 291-343.

**La fortificación de la frontera hispano-francesa a finales del siglo XIX : la batería de la Sagüeta y las torres fusileras**

**de Canfranc (Huesca).** - En: Huarte de San Juan / Universidad Pública de Navarra. - N. 11 (2004), p. 253-286.

**La defensa del valle de Tena en el siglo XIX : El fuerte de Santa Elena (Biescas, Huesca).** - En: Revista de Historia Militar. - N. 97 (2005), p. 179-214.

**El fuerte de Rapitán (Jaca, Huesca).** - San Sebastián : ingeba, 2020. - 305 p.



**SAINZ DE LOS TERREROS, Ramón**

**Horas críticas. Cómo se desarrolló el movimiento revolucionario en el Bidasoa.**  
- Edición crítica de Pedro Barruso Barés. -  
Hondarribia : Ayuntamiento, 2018.



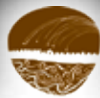

**ARMA PLAZA**  
FUNDAZIOA



9 788461 789023



HONDARRIBIKO UDALA